



ประกาศสำนักงานกองทุนสงเคราะห์การทำสวนยาง
เรื่อง สอบราคาซื้อเวทีสำเร็จรูปพับได้ โครงสร้างอลูมิเนียม พร้อมอุปกรณ์

สำนักงานกองทุนสงเคราะห์การทำสวนยางมีความประสงค์จะสอบราคาซื้อเวทีสำเร็จรูปพับได้
โครงสร้างอลูมิเนียม พร้อมอุปกรณ์ ราคากลาง ๑๔๐,๐๐๐.-บาท วงเงินงบประมาณ ๑๔๐,๐๐๐.-บาท

ผู้มีสิทธิเสนอราคาจะต้องมีคุณสมบัติ ดังต่อไปนี้

๑. ผู้ประสงค์จะเสนอราคาต้องเป็นนิติบุคคลผู้มีอาชีพขายพัสดุที่สอบราคาซื้อดังกล่าว
๒. ไม่เป็นผู้ที่ถูกระบุชื่อไว้ในบัญชีรายชื่อผู้ทำงานของทางราชการและได้แจ้งเวียนชื่อแล้ว
๓. ไม่เป็นผู้ได้รับเอกสิทธิ์หรือความคุ้มกัน ซึ่งอาจปฏิเสธไม่ยอมขึ้นศาลไทย เว้นแต่รัฐบาลของผู้เสนอราคาได้มีคำสั่งให้สละสิทธิ์ความคุ้มกันเช่นนั้น
๔. ไม่เป็นผู้มีผลประโยชน์ร่วมกันกับผู้เสนอราคารายอื่นที่เข้าเสนอราคาให้แก่สำนักงานกองทุนสงเคราะห์การทำสวนยาง ณ วันประกาศสอบราคา หรือไม่เป็นผู้กระทำการอันเป็นการขัดขวางการแข่งขันราคาอย่างเป็นธรรมในการสอบราคาซื้อครั้งนี้
๕. ผู้ประสงค์จะเสนอราคาจะเข้าเป็นคู่สัญญา ต้องไม่อยู่ในฐานะเป็นผู้ไม่แสดงบัญชีรายรับรายจ่ายหรือแสดงบัญชีรายรับรายจ่ายไม่ถูกต้องครบถ้วนในสาระสำคัญ
๖. ผู้ประสงค์จะเสนอราคาที่จะเข้าเป็นคู่สัญญา ต้องลงทะเบียนในระบบอิเล็กทรอนิกส์ของกรมบัญชีกลางที่เว็บไซต์ศูนย์ข้อมูลจัดซื้อจัดจ้างภาครัฐ
๗. คู่สัญญาต้องรับจ่ายเงินผ่านบัญชีธนาคาร เว้นแต่การรับจ่ายเงินแต่ละครั้ง ซึ่งมีมูลค่า ไม่เกินสามหมื่นบาทคู่สัญญาอาจรับจ่ายเป็นเงินสดก็ได้

กำหนดยื่นซองสอบราคา ในวันที่ ๒๒ มกราคม ๒๕๕๘ ถึงวันที่ ๒ กุมภาพันธ์ ๒๕๕๘
ระหว่างเวลา ๐๙.๐๐ น. ถึง ๑๖.๐๐ น. ณ กองจัดหา ฝ่ายพัสดุ ชั้น ๑ อาคาร ๒ สำนักงานกองทุนสงเคราะห์การทำสวนยาง
เลขที่ ๖๗/๒๕ ถนนบางขุนนนท์ แขวงบางขุนนนท์ เขตบางกอกน้อย กรุงเทพมหานคร และกำหนด เปิดซองใบเสนอ
ราคาในวันที่ ๙ กุมภาพันธ์ ๒๕๕๘ ตั้งแต่เวลา ๑๐.๐๐ น. เป็นต้นไป

ผู้สนใจติดต่อขอรับเอกสารสอบราคา ได้ที่กองจัดหา ฝ้ายพัสดุ ชั้น ๑ อาคาร ๒ สำนักงานกองทุนสงเคราะห์การทำสวนยาง เลขที่ ๖๗/๒๕ ถนนบางขุนนนท์ แขวงบางขุนนนท์ เขตบางกอกน้อย กรุงเทพมหานคร ได้ตั้งแต่วันที่ ๒๒ มกราคม ๒๕๕๘ ถึงวันที่ ๒ กุมภาพันธ์ ๒๕๕๘ ระหว่างเวลา ๐๙.๐๐ น. ถึง ๑๖.๐๐ น. ดูรายละเอียดได้ที่เว็บไซต์ www.rubber.co.th หรือสอบถามทางโทรศัพท์หมายเลข ๐-๒๔๓๓-๒๒๒๒ ต่อ ๑๑๔ ในวันและเวลาราชการ

ประกาศ ณ วันที่ ๒๒ มกราคม พ.ศ. ๒๕๕๘



(นายสง่า ทองทิพย์)

ผู้อำนวยการฝ้ายพัสดุ ปฏิบัติการแทน
ผู้อำนวยการสำนักงานกองทุนสงเคราะห์การทำสวนยาง

เอกสารสอบราคาซื้อ เลขที่ ค.๐๑๕/๒๕๕๘
ซื้อเวทีสำเร็จรูปพับได้โครงสร้างอลูมิเนียมพร้อมอุปกรณ์
ตามประกาศสำนักงานกองทุนสงเคราะห์การทำสวนยาง ลงวันที่ ๒๒ มกราคม ๒๕๕๘

สำนักงานกองทุนสงเคราะห์การทำสวนยาง ซึ่งต่อไปนี้จะเรียกว่า “สำนักงาน” มีความประสงค์จะสอบราคาซื้อเวทีสำเร็จรูปพับได้โครงสร้างอลูมิเนียม ราคากลาง ๑๔๐,๐๐๐ บาท วงเงินงบประมาณ ๑๔๐,๐๐๐.-บาท ซึ่งพัสดุที่จะซื้อจะต้องเป็นของแท้ของใหม่ ไม่เคยใช้งานมาก่อน ไม่เป็นของเก่าเก็บ อยู่ในสภาพที่จะใช้งานได้ทันที และมีคุณลักษณะเฉพาะ ตรงตามที่กำหนดไว้ในเอกสารสอบราคาฉบับนี้ โดยมีข้อแนะนำ และข้อกำหนด ดังต่อไปนี้

๑. เอกสารแนบท้ายเอกสารสอบราคา

- ๑.๑ รายละเอียดคุณลักษณะเฉพาะและเงื่อนไข จำนวน ๔ แผ่น
- ๑.๒ แบบใบเสนอราคา
- ๑.๓ แบบสัญญาซื้อขาย
- ๑.๔ แบบหนังสือค้ำประกันสัญญา
- ๑.๕ บทนิยาม
 - (๑) ผู้เสนอราคาที่มีผลประโยชน์ร่วมกัน
 - (๒) การขัดขวางการแข่งขันราคาอย่างเป็นธรรม
- ๑.๖ แบบบัญชีเอกสาร
 - (๑) บัญชีเอกสารส่วนที่ ๑
 - (๒) บัญชีเอกสารส่วนที่ ๒

๒. คุณสมบัติของผู้เสนอราคา

- ๒.๑ ผู้ประสงค์เสนอราคาต้องเป็นนิติบุคคลผู้มีอาชีพขายพัสดุที่สอบราคาซื้อ
- ๒.๒ ผู้ประสงค์เสนอราคาต้องไม่เป็นผู้ที่ถูกกระทุ้งชื่อไว้ในบัญชีรายชื่อผู้ทำงานของทางราชการและได้แจ้งเวียนชื่อแล้ว หรือไม่เป็นผู้ที่ได้รับผลของการสั่งให้นิติบุคคลหรือบุคคลอื่นเป็นผู้ทำงาน ตามข้อบังคับของสำนักงาน
- ๒.๓ ผู้เสนอราคา ต้องไม่เป็นผู้มีผลประโยชน์ร่วมกันกับผู้เสนอราคารายอื่น ณ วันประกาศสอบราคา หรือไม่เป็นผู้กระทำการอันเป็นการขัดขวางการแข่งขันราคาอย่างเป็นธรรม ตามข้อ ๑.๕
- ๒.๔ ผู้เสนอราคา ต้องไม่เป็นผู้ได้รับเอกสิทธิ์หรือความคุ้มกัน ซึ่งอาจปฏิเสธไม่ยอมขึ้นศาลไทย เว้นแต่รัฐบาลของผู้เสนอราคาได้มีคำสั่งให้สละสิทธิ์และความคุ้มกันเช่นนั้น
- ๒.๕ ผู้ประสงค์จะเสนอราคาที่จะเข้าเป็นคู่สัญญา ต้องไม่อยู่ในฐานะเป็นผู้ไม่แสดงบัญชีรายรับรายจ่ายหรือแสดงบัญชีรายรับรายจ่ายไม่ถูกต้องครบถ้วนในสาระสำคัญ
- ๒.๖ ผู้ประสงค์จะเสนอราคาที่จะเข้าเป็นคู่สัญญา ต้องลงทะเบียนในระบบอิเล็กทรอนิกส์ของกรมบัญชีกลางที่เว็บไซต์ศูนย์ข้อมูลจัดซื้อจัดจ้างภาครัฐ
- ๒.๗ คู่สัญญาต้องรับจ่ายเงินผ่านบัญชีธนาคาร เว้นแต่การรับจ่ายเงินแต่ละครั้ง ซึ่งมีมูลค่าไม่เกินสามหมื่นบาทคู่สัญญาอาจรับจ่ายเป็นเงินสดก็ได้

/ ๓. หลักฐานการเสนอ...

๓. หลักฐานการเสนอราคา

ผู้เสนอราคาจะต้องเสนอเอกสารหลักฐานยื่นมาพร้อมกับซองใบเสนอราคา โดยแยกไว้นอกซองใบเสนอราคาเป็น ๒ ส่วน คือ

๓.๑ ส่วนที่ ๑ อย่างน้อยต้องมีเอกสารดังต่อไปนี้

(๑) ในกรณีผู้เสนอราคาเป็นนิติบุคคล

(ก) ห้างหุ้นส่วนสามัญหรือห้างหุ้นส่วนจำกัด ให้ยื่นสำเนาหนังสือรับรองการจดทะเบียนนิติบุคคล บัญชีรายชื่อหุ้นส่วนผู้จัดการ ผู้มีอำนาจควบคุม พร้อมรับรองสำเนาถูกต้อง

(ข) บริษัทจำกัดหรือบริษัทมหาชนจำกัด ให้ยื่นสำเนาหนังสือรับรองการจดทะเบียนนิติบุคคล หนังสือบริคณห์สนธิ บัญชีรายชื่อกรรมการผู้จัดการ ผู้มีอำนาจควบคุมและบัญชีผู้ถือหุ้นรายใหญ่ พร้อมรับรองสำเนาถูกต้อง

(๒) ในกรณีผู้เสนอราคาเป็นบุคคลธรรมดาหรือคณะบุคคลที่มีใช้นิติบุคคลให้ยื่นสำเนาบัตรประจำตัวประชาชนของผู้ยื่น สำเนาข้อตกลงที่แสดงถึงการเข้าเป็นหุ้นส่วน (ถ้ามี) สำเนาบัตรประจำตัวประชาชนของผู้เป็นหุ้นส่วน พร้อมทั้งรับรองสำเนาถูกต้อง

(๓) ในกรณีผู้เสนอราคาเป็นผู้เสนอราคาร่วมกันในฐานะเป็นผู้ร่วมค้า ให้ยื่นสำเนาสัญญาของการเข้าร่วมค้า สำเนาบัตรประจำตัวประชาชนของผู้ร่วมค้า และในกรณีที่ผู้เข้าร่วมค้าฝ่ายใดเป็นบุคคลธรรมดาที่มีใช้สัญชาติไทย ก็ให้ยื่นสำเนาหนังสือเดินทาง หรือผู้ร่วมค้าฝ่ายใดเป็นนิติบุคคล ให้ยื่นเอกสารตามที่ระบุไว้ใน (๑)

(๔) สำเนาใบทะเบียนพาณิชย์ (ถ้ามี) สำเนาใบทะเบียนภาษีมูลค่าเพิ่ม (ถ้ามี)

(๕) บัญชีเอกสารส่วนที่ ๑ ทั้งหมดที่ได้ยื่นตามแบบในข้อ ๑.๖(๑)

๓.๒ ส่วนที่ ๒ อย่างน้อยต้องมีเอกสารดังต่อไปนี้

(๑) แคตตาล็อกและหรือแบบรูปรายการละเอียดคุณลักษณะเฉพาะ ตามข้อ ๔.๔

(๒) หนังสือมอบอำนาจซึ่งปิดอากรแสตมป์ตามกฎหมายในกรณีที่ผู้เสนอราคามอบอำนาจให้บุคคลอื่นลงนามในใบเสนอราคาแทน

(๓) บัญชีเอกสารส่วนที่ ๒ ทั้งหมดที่ได้ยื่นตามแบบในข้อ ๑.๖(๒)

๓.๓ ซองใบเสนอราคา

๔. การเสนอราคา

๔.๑ ผู้เสนอราคาต้องยื่นเสนอราคาตามแบบที่กำหนดไว้ในเอกสารสอบราคานี้ โดยไม่มีเงื่อนไขใดๆ ทั้งสิ้น และจะต้องกรอกข้อความให้ถูกต้องครบถ้วน ลงลายมือชื่อของผู้เสนอราคาให้ชัดเจน จำนวนเงิน ที่เสนอต้องระบุตรงกันทั้งตัวเลขและตัวอักษร โดยไม่มีการชดเชยหรือแก้ไข หากมีการชดเชย ตกเติม แก้ไข เปลี่ยนแปลงจะต้องลงลายมือชื่อผู้เสนอราคาพร้อมประทับตรา (ถ้ามี) กำกับไว้ด้วยทุกแห่ง

๔.๒ ผู้เสนอราคาจะต้องเสนอราคาเป็นเงินบาท และเสนอราคาเพียงราคาเดียว โดยเสนอราคารวม ตามเงื่อนไขที่ระบุไว้ท้ายใบเสนอราคาให้ถูกต้อง ทั้งนี้ ราคารวมที่เสนอจะต้องตรงกันทั้งตัวเลขและตัวหนังสือ ถ้าตัวเลขและตัวหนังสือไม่ตรงกันให้ถือตัวหนังสือเป็นสำคัญ โดยคิดราคารวมทั้งสิ้นค่าภาษีมูลค่าเพิ่มและภาษีอากรอื่น ซึ่งรวม ค่าขนส่ง ค่าจดทะเบียน และค่าใช้จ่ายอื่นๆ ทั้งปวง จนกระทั่งส่งมอบพัสดุให้ ณ กองคลัง ฝ่ายพัสดุ ชั้น ๑ อาคาร ๒ สำนักงานกองทุนสงเคราะห์การทำสวนยาง เลขที่ ๖๗/๒๕ ถนนบางขุนนนท์ แขวงบางขุนนนท์ เขตบางกอกน้อย กรุงเทพมหานคร

/ราคาที่เสนอ...

ราคาที่เสนอจะต้องเสนอกำหนดยื่นราคาไม่น้อยกว่า ๖๐ วันนับแต่วันเปิดซองใบเสนอราคา โดยภายในกำหนดยื่นราคาผู้เสนอราคาต้องรับผิดชอบราคาที่ตนได้เสนอไว้ และจะถอนการเสนอราคามีได้

๔.๓ ผู้เสนอราคาจะต้องเสนอกำหนดเวลาส่งมอบพัสดุ ไม่เกิน ๔๕ วัน นับถัดจากวันลงนามในสัญญาซื้อขาย

๔.๔ ผู้เสนอราคาจะต้องส่ง แคตตาล็อก และหรือแบบรูปปรายการละเอียด คุณลักษณะเฉพาะของ **เวทีสำเร็จรูปพับได้ โครงสร้างอลูมิเนียม พร้อมอุปกรณ์** ไปพร้อมใบเสนอราคาเพื่อประกอบการพิจารณา หลักฐานดังกล่าวนี้สำนักงานจะยึดไว้เป็นเอกสารของทางราชการ

สำหรับแคตตาล็อกที่แนบให้พิจารณา หากเป็นสำเนารูปถ่ายจะต้องรับรองสำเนาถูกต้องโดยผู้มีอำนาจทำนิติกรรมแทนนิติบุคคล หากคณะกรรมการเปิดซองสอบราคามีความประสงค์จะขอคืนฉบับ แคตตาล็อก ผู้เสนอราคาจะต้องนำต้นฉบับมาให้คณะกรรมการเปิดซองสอบราคาตรวจสอบ ภายใน ๓ วัน

๔.๕ ผู้เสนอราคาจะต้องส่งตัวอย่างของพัสดุที่เสนอ จำนวน --- ชุด เพื่อใช้ในการตรวจ ทดลองหรือประกอบการพิจารณาและหรือประกอบสัญญา ทั้งนี้ สำนักงานจะไม่รับผิดชอบในความเสียหายใดๆ ที่เกิดขึ้นแก่ตัวอย่างดังกล่าว ตัวอย่างที่เหลือหรือไม่ใช้แล้ว สำนักงานจะคืนให้แก่ผู้เสนอราคา

๔.๖ ก่อนยื่นซองสอบราคาผู้เสนอราคาควรตรวจดูร่างสัญญา รายละเอียดคุณลักษณะเฉพาะ ฯลฯ ให้ถี่ถ้วนและเข้าใจเอกสารสอบราคาทั้งหมดเสียก่อนที่จะตกลงยื่นซองสอบราคาตามเงื่อนไขในเอกสารสอบราคา

๔.๗ ผู้เสนอราคาจะต้องยื่นซองใบเสนอราคาที่เปิดผนึกของเรียบร้อย จ่าหน้าซองถึงประธาน คณะกรรมการเปิดซองสอบราคา โดยระบุไว้ที่หน้าซองว่า **“ใบเสนอราคาตามเอกสารสอบราคาชื่อเลขที่ ค.๐๑๕/๒๕๕๘ ส่วนที่.....”** ยื่นต่อเจ้าหน้าที่ผู้มีหน้าที่รับซองสอบราคา ในวันที่ ๒๒ มกราคม ๒๕๕๘ ถึงวันที่ ๒ กุมภาพันธ์ ๒๕๕๘ ระหว่างเวลา ๐๙.๐๐ น. ถึง ๑๖.๐๐ น. ณ กองจัดหา ฝ้ายพัสดุ ชั้น ๑ อาคาร ๒ สำนักงานกองทุนสงเคราะห์การทำสวนยาง เลขที่ ๖๗/๒๕ ถนนบางขุนนนท์ แขวงบางขุนนนท์ เขตบางกอกน้อย กรุงเทพมหานคร เมื่อพ้นกำหนดเวลายื่นซองสอบราคาแล้วจะไม่รับซองสอบราคาโดยเด็ดขาด

คณะกรรมการเปิดซองสอบราคาจะดำเนินการตรวจสอบคุณสมบัติของผู้เสนอราคา แต่ละรายว่าเป็นผู้เสนอราคาที่มีผลประโยชน์ร่วมกันกับผู้เสนอการรายอื่นตามข้อ ๑.๕ (๑) ณ วันประกาศสอบราคาหรือไม่ และประกาศรายชื่อผู้เสนอราคาที่มีสิทธิได้รับการคัดเลือกก่อนการเปิดซองใบเสนอราคา

หากปรากฏต่อคณะกรรมการเปิดซองสอบราคาก่อนหรือในขณะที่มีการเปิดซองใบเสนอราคาว่ามีผู้เสนอราคากระทำการอันเป็นการขัดขวางการแข่งขันราคาอย่างเป็นธรรมตามข้อ ๑.๕ (๒) และคณะกรรมการฯ เชื่อว่ามีการกระทำอันเป็นการขัดขวางการแข่งขันราคาอย่างเป็นธรรม คณะกรรมการฯ จะตัดรายชื่อผู้เสนอการรายนั้นออกจากการเป็นผู้เสนอราคาและประกาศรายชื่อผู้เสนอราคาที่มีสิทธิได้รับการคัดเลือก และสำนักงานจะพิจารณาลงโทษผู้เสนอการดังกล่าวเป็นผู้ทำงาน เว้นแต่คณะกรรมการฯ จะวินิจฉัยได้ว่าผู้เสนอการรายนั้นเป็นผู้ให้ความร่วมมือเป็นประโยชน์ต่อการพิจารณาของสำนักงาน และมีได้เป็นผู้ริเริ่มให้มีการกระทำดังกล่าว

ผู้เสนอราคาที่ถูกตัดรายชื่อออกจากการเป็นผู้เสนอราคาเพราะเหตุเป็นผู้เสนอราคาที่มีผลประโยชน์ร่วมกันกับผู้เสนอการรายอื่น ณ วันประกาศสอบราคา หรือเป็นผู้เสนอราคาที่ทำอันเป็นการขัดขวางการแข่งขันราคาอย่างเป็นธรรม อาจอุทธรณ์คำสั่งดังกล่าวต่อสำนักงาน ภายใน ๓ วัน นับแต่วันที่ได้รับแจ้งจากคณะกรรมการเปิดซองสอบราคา การวินิจฉัยอุทธรณ์ของสำนักงาน ให้ถือเป็นที่สุด คณะกรรมการเปิดซองสอบราคาจะเปิดซองใบเสนอราคาของผู้เสนอการที่มีสิทธิได้ รับการคัดเลือกดังกล่าวข้างต้น

/ณ กองจัดหา....

ณ กองจัดหา ฝ่ายพัสดุ สำนักงานกองทุนสงเคราะห์การทำสวนยาง ถนนบางขุนนนท์ แขวงบางขุนนนท์ เขตบางกอกน้อย กรุงเทพมหานคร ในวันที่ ๙ กุมภาพันธ์ ๒๕๕๘ ตั้งแต่เวลา ๑๐.๐๐ น. เป็นต้นไป

การยื่นอุทธรณ์ตามวรรค ๕ ย่อมไม่เป็นเหตุให้มีการขยายระยะเวลาการเปิดซองใบเสนอราคา เว้นแต่สำนักงานพิจารณาเห็นว่าการขยายระยะเวลาดังกล่าวจะเป็นประโยชน์แก่สำนักงานอย่างยิ่ง และในกรณีที่สำนักงานพิจารณาเห็นด้วยกับคำคัดค้านของผู้อุทธรณ์ และเห็นว่าการยกเลิกการเปิดซองใบเสนอราคาที่ได้ดำเนินการไปแล้วจะเป็นประโยชน์แก่สำนักงานอย่างยิ่ง ให้สำนักงานมีอำนาจยกเลิกการเปิดซองใบเสนอราคาดังกล่าวได้

๕. หลักเกณฑ์และสิทธิในการพิจารณาราคา

๕.๑ ในการสอบราคาครั้งนี้ สำนักงานจะพิจารณาตัดสินด้วย **ราคารวม**

๕.๒ หากผู้เสนอราคารายใดมีคุณสมบัติไม่ถูกต้องตามข้อ ๒. หรือยื่นหลักฐานการเสนอราคาไม่ถูกต้องหรือไม่ครบถ้วนตามข้อ ๓. หรือยื่นซองสอบราคาไม่ถูกต้องตามข้อ ๔. แล้ว คณะกรรมการเปิดซองสอบราคาจะไม่รับพิจารณาราคาของผู้เสนอราคารายนั้น เว้นแต่เป็นข้อผิดพลาด หรือผิดพลาดเพียงเล็กน้อย หรือผิดพลาดไปจากเงื่อนไขของเอกสารสอบราคาในส่วนที่มีใช้สาระสำคัญ ทั้งนี้ เฉพาะในกรณีที่พิจารณาเห็นว่า จะเป็นประโยชน์ต่อสำนักงานเท่านั้น

๕.๓ สำนักงานสงวนสิทธิไม่พิจารณาราคาของผู้เสนอราคาโดยไม่มีการผ่อนผันในกรณีดังต่อไปนี้

(๑) ไม่ปรากฏชื่อผู้เสนอราคารายนั้นในบัญชีผู้รับเอกสารสอบราคาหรือในหลักฐานการรับเอกสารสอบราคาของสำนักงาน

(๒) ไม่กรอกชื่อนิติบุคคล บุคคลธรรมดา หรือลงลายมือชื่อผู้เสนอราคาอย่างหนึ่งอย่างใด หรือทั้งหมดในใบเสนอราคา

(๓) เสนอรายละเอียดแตกต่างไปจากเงื่อนไขที่กำหนดในเอกสารสอบราคาที่เป็นสาระสำคัญ หรือมีผลทำให้เกิดความได้เปรียบเสียเปรียบแก่ผู้เสนอราคารายอื่น

(๔) ราคาที่เสนอมีการชดเชย ตก เต็ม แก้ไข เปลี่ยนแปลง โดยผู้เสนอราคา มิได้ ลงลายมือชื่อพร้อมประทับตรา (ถ้ามี) กำกับไว้ ณ กองจัดหา ฝ่ายพัสดุ ชั้น ๑ อาคาร ๒ สำนักงานกองทุนสงเคราะห์การทำสวนยาง เลขที่ ๖๗/๒๕ ถนนบางขุนนนท์ แขวงบางขุนนนท์ เขตบางกอกน้อย กรุงเทพมหานคร

๕.๔ ในการตัดสินการสอบราคาหรือในการทำสัญญา คณะกรรมการเปิดซองสอบราคาหรือสำนักงานมีสิทธิให้ผู้เสนอราคาชี้แจง ข้อเท็จจริง สภาพ ฐานะ หรือข้อเท็จจริงอื่นใดที่เกี่ยวข้องกับผู้เสนอราคาได้ สำนักงานมีสิทธิที่จะไม่รับราคาหรือไม่ทำสัญญา หากหลักฐานดังกล่าวไม่มีความเหมาะสมหรือไม่ถูกต้อง

๕.๕ สำนักงานทรงไว้ซึ่งสิทธิที่จะไม่รับราคาต่ำสุด หรือราคาหนึ่งราคาใด หรือราคาที่ยื่นเสนอทั้งหมดก็ได้ และอาจพิจารณาเลือกซื้อในจำนวน หรือขนาด หรือเฉพาะรายการหนึ่งรายการใด หรืออาจจะยกเลิกการสอบราคาโดยไม่พิจารณาจัดซื้อเลยก็ได้ สุดแต่จะพิจารณา ทั้งนี้ เพื่อประโยชน์ของสำนักงานเป็นสำคัญ และให้ถือว่าการตัดสินของสำนักงานเป็นเด็ดขาด ผู้เสนอราคาจะเรียกร้องค่าเสียหายใดๆ มิได้ รวมทั้งสำนักงานจะพิจารณายกเลิกการสอบราคาและลงโทษผู้เสนอราคาเป็นผู้ที่ทำงาน ไม่ว่าจะเป็นผู้เสนอราคา ที่ได้รับการคัดเลือกหรือไม่ก็ตาม หากมีเหตุที่เชื่อได้ว่าการเสนอราคากระทำการโดยไม่สุจริต เช่น การเสนอราคาอันเป็นเท็จ หรือใช้ชื่อบุคคลธรรมดาหรือนิติบุคคลอื่นมาเสนอราคาแทน เป็นต้น

/๕.๖ ในกรณี....

๕.๖ ในกรณีที่ปรากฏข้อเท็จจริงภายหลังจากการเปิดซองสอบราคาว่า ผู้เสนอราคาที่มีสิทธิได้รับการคัดเลือกตามที่ได้ประกาศรายชื่อไว้ ตามข้อ ๔.๗ เป็นผู้เสนอราคาที่มีผลประโยชน์ร่วมกันกับผู้เสนอราคารายอื่น ณ วันประกาศสอบราคา หรือเป็นผู้เสนอราคาที่ทำกรทำการอันเป็นการขัดขวางการแข่งขันราคาอย่างเป็นธรรม ตามข้อ ๑.๕ สำนักงานมีอำนาจที่จะตัดรายชื่อผู้เสนอราคาที่มีสิทธิได้รับการคัดเลือกดังกล่าวออกจากประกาศรายชื่อ ตามข้อ ๔.๗ และสำนักงานจะพิจารณาลงโทษผู้เสนอราคารายนั้นเป็นผู้ทำงาน

ในกรณีนี้หากสำนักงานพิจารณาเห็นว่า การยกเลิกการเปิดซองใบเสนอราคาที่ได้ดำเนินการไปแล้วจะเป็นประโยชน์แก่สำนักงานอย่างยิ่ง สำนักงานมีอำนาจยกเลิกการเปิดซองใบเสนอราคาดังกล่าวได้

๖. การทำสัญญาซื้อขาย

๖.๑ ในกรณีที่ผู้ชนะการสอบราคาสามารถส่งมอบสิ่งของได้ครบถ้วน ภายใน ๕ วันทำการ ของทางราชการนับแต่วันที่ทำข้อตกลงซื้อ สำนักงานจะพิจารณาจัดทำข้อตกลงเป็นหนังสือแทนการทำสัญญา ตามแบบสัญญาดังระบุในข้อ ๑.๓ ก็ได้

๖.๒ ในกรณีที่ผู้ชนะการสอบราคาไม่สามารถส่งมอบสิ่งของได้ครบถ้วน ภายใน ๕ วันทำการของทางราชการ หรือสำนักงานเห็นว่าไม่สามารถจัดทำข้อตกลงเป็นหนังสือตามข้อ ๖.๑ ผู้ชนะการสอบราคาจะต้องทำสัญญาซื้อขายตามแบบสัญญาดังระบุในข้อ ๑.๓ กับสำนักงานภายใน ๗ วัน นับถัดจากวันที่ได้รับแจ้ง และจะต้องวางหลักประกันสัญญาเป็นจำนวนเงินเท่ากับร้อยละ ๕ (ห้า%) ของราคาส่งของที่สอบราคาได้ ให้สำนักงานยึดถือไว้ในขณะทำสัญญา โดยใช้หลักประกันอย่างหนึ่งอย่างใด ดังต่อไปนี้

(๑) เงินสด

(๒) เช็คที่ธนาคารสั่งจ่ายให้แก่สำนักงาน โดยเป็นเช็คลงวันที่ทำสัญญาหรือก่อนหน้านั้น ไม่เกิน ๓ วันทำการของทางราชการ

(๓) หนังสือค้ำประกันของธนาคารภายในประเทศ ตามแบบหนังสือค้ำประกัน ดังระบุในข้อ ๑.๔

(๔) หนังสือค้ำประกันของบริษัทเงินทุนอุตสาหกรรมแห่งประเทศไทย หรือบริษัท

(๕) เงินทุน หรือบริษัทเงินทุนหลักทรัพย์ ที่ได้รับอนุญาตให้ประกอบกิจการเงินทุนเพื่อการพาณิชย์และประกอบธุรกิจค้ำประกันตามประกาศของธนาคารแห่งประเทศไทย ซึ่งได้แจ้งเวียนให้ส่วนราชการต่างๆ ทราบแล้ว โดยอนุโลมให้ใช้ตามแบบหนังสือค้ำประกันดังระบุในข้อ ๑.๔

(๖) พันธบัตรรัฐบาลไทย

(๗) หลักประกันนี้จะคืนให้โดยไม่มีดอกเบี้ย ภายใน ๑๕ วันนับถัดจากวันที่ผู้ชนะการสอบราคา(ผู้ขาย) พ้นจากข้อผูกพันตามสัญญาซื้อขายแล้ว

๗. อัตราค่าปรับ

ค่าปรับตามแบบสัญญาซื้อขาย ข้อ ๑๐ ให้คิดในอัตราร้อยละศูนย์จุดหนึ่ง (๐.๑%) ต่อวัน

๘. การรับประกันความชำรุดบกพร่อง

ผู้ชนะการสอบราคาซึ่งได้ทำข้อตกลงเป็นหนังสือ หรือทำสัญญาซื้อขาย ตามแบบดังระบุในข้อ ๑.๓ แล้วแต่กรณี จะต้องรับประกันความชำรุดบกพร่องของสิ่งของที่ซื้อขายที่เกิดขึ้นตามระยะเวลาและเงื่อนไขที่กำหนดไว้ในเอกสารแนบท้ายสอบราคา ข้อ ๑.๑

๙. ข้อสงวนสิทธิในการเสนอราคาและอื่น ๆ

๙.๑ เมื่อสำนักงานได้คัดเลือกผู้เสนอราคารายใดให้เป็นผู้ขาย และได้ตกลงซื้อสิ่งของตาม สอบราคาซื้อแล้ว ถ้าผู้ขายจะต้องส่งหรือนำสิ่งของดังกล่าวเข้ามาจากต่างประเทศ และของนั้นต้องนำเข้ามา โดยทางเรือในเส้นทางที่มีเรือไทยเดินอยู่ และสามารถให้บริการรับขนได้ตามที่รัฐมนตรีว่าการกระทรวง คมนาคมประกาศกำหนด ผู้เสนอราคาซึ่งเป็นผู้ขายจะต้องปฏิบัติตามกฎหมายว่าด้วยการส่งเสริมการ พาณิชยนาวี ดังนี้

(๑) แจ้งการส่งหรือนำสิ่งของที่ซื้อขายดังกล่าวเข้ามาจากต่างประเทศต่อสำนักงาน คณะกรรมการส่งเสริมการพาณิชยนาวี ภายใน ๗ วัน นับตั้งแต่วันที่ผู้ขายส่งหรือซื้อของจากต่างประเทศ ของที่รัฐมนตรีว่าการกระทรวงคมนาคมประกาศยกเว้นให้บรรทุกโดยเรืออื่นได้

(๒) จัดการให้สิ่งของที่ซื้อขายดังกล่าวบรรทุกโดยเรือไทย หรือเรือที่มีสิทธิเช่นเดียวกับ เรือไทยจากต่างประเทศมายังประเทศไทย เว้นแต่จะได้รับอนุญาตจากสำนักงานคณะกรรมการส่งเสริม การพาณิชยนาวีให้บรรทุกสิ่งของนั้นโดยเรืออื่นที่มีใช้เรือไทย ซึ่งจะต้องได้รับอนุญาตเช่นนั้นก่อน บรรทุกของลงเรืออื่น หรือเป็นของที่รัฐมนตรีว่าการกระทรวงคมนาคมประกาศยกเว้นให้บรรทุกโดยเรืออื่น

(๓) ในกรณีที่ไม่ปฏิบัติตาม (๑) หรือ (๒) ผู้ขายจะต้องรับผิดชอบตามกฎหมายว่าด้วย การส่งเสริมการพาณิชยนาวี

๙.๒ ผู้เสนอราคาซึ่งสำนักงานได้คัดเลือกแล้วไม่ไปทำสัญญาหรือข้อตกลงภายในเวลา ที่สำนักงานกำหนดดังระบุไว้ในข้อ ๖. สำนักงานมีสิทธิที่จะเรียกชดเชยค่าเสียหายอันเกิดจากการกระทำ ในครั้งนี้ (ถ้ามี) รวมทั้งจะพิจารณาให้เป็นผู้ทำงานตามข้อบังคับของสำนักงาน

๙.๓ สำนักงานสงวนสิทธิที่จะแก้ไขเพิ่มเติมเงื่อนไขหรือข้อกำหนด

สำนักงานกองทุนสงเคราะห์การทำสวนยาง
กระทรวงเกษตรและสหกรณ์



รายละเอียดคุณลักษณะเฉพาะเวทีสำเร็จรูปพับได้โครงสร้างอลูมิเนียม

.....

๑. เเวทีสำเร็จรูป จำนวน ๑๘ ชุด แต่ละชุดประกอบด้วย

- ๑.๑ ขนาดของเวที กว้าง ๖๐ ซม. ยาว ๑๒๐ ซม. สูง ๖๐ ซม.
- ๑.๒ โครงขาเวทีที่แสดงเลสหยาไม่น้อยกว่า ๐.๘ มม. แบบพับได้
- ๑.๓ พื้นไม้อัดหนา ๒๐ มม. หุ้มด้วยผ้าสักหลาดหรือพรมสีเทา ขนาดกว้าง ๖๐ ซม. ยาว ๑๒๐ ซม.
- ๑.๔ มีรูน๊อตยึดเวทีไม่น้อยกว่า ๔ จุด
- ๑.๕ มีแผ่นเพลทอลูมิเนียมใช้สำหรับยึดระหว่างแผ่นไม้กับโครงเวที
- ๑.๖ โครงขาเวทีที่แสดงเลสหยาแบบพับเก็บได้ ๑ ตัว รั้งน้ำหนักได้ไม่น้อยกว่า ๓๐๐ กก.
- ๑.๗ ขนาดส่วนขาเวที เมื่อกางสุดสูงได้ไม่น้อยกว่า ๕๙ ซม. กว้าง ๑๐๙.๕ ซม.
- ๑.๘ รูปแบบรายละเอียดเวทีสำเร็จรูป ตามเอกสารแนบ ๑

๒. บันได ขึ้น-ลง ๒ ชั้นติดกัน จำนวน ๒ ชุด แต่ละชุดประกอบด้วย

- ๒.๑ ขนาดของบันได กว้าง ๓๐ ซม. ยาว ๖๐ ซม. สูง ๔๐ ซม. (ขั้นละ ๒๐ ซม.)
- ๒.๒ สามารถพับเก็บได้
- ๒.๓ รูปแบบรายละเอียดบันได ตามเอกสารแนบ ๒

๓. กล่อง CASE สำหรับใส่เวที และ บันได จำนวน ๑ ใบ

- ๓.๑ เป็นวัสดุพื้นผิวกันน้ำ
- ๓.๒ มีล้อสำหรับเข็นได้
- ๓.๓ รูปแบบรายละเอียดกล่อง CASE ตามเอกสารแนบ ๓

๔. กำหนดส่งมอบภายใน ๔๕ วัน

๕. รับประกันความชำรุดบกพร่องเป็นระยะเวลา ๒ ปี

~~~~~

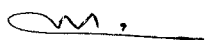

(นายประจวบ จินพานิช)



(นายประวิตร อ่อนละมัย)

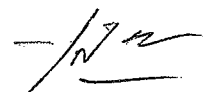

(นายไพพงษ์ ปานเชื้อ)

สำนักงานกองทุนสงเคราะห์การทำสวนยาง  
รูปแบบเวทีสำเร็จรูป จำนวน ๑๘ ชุด

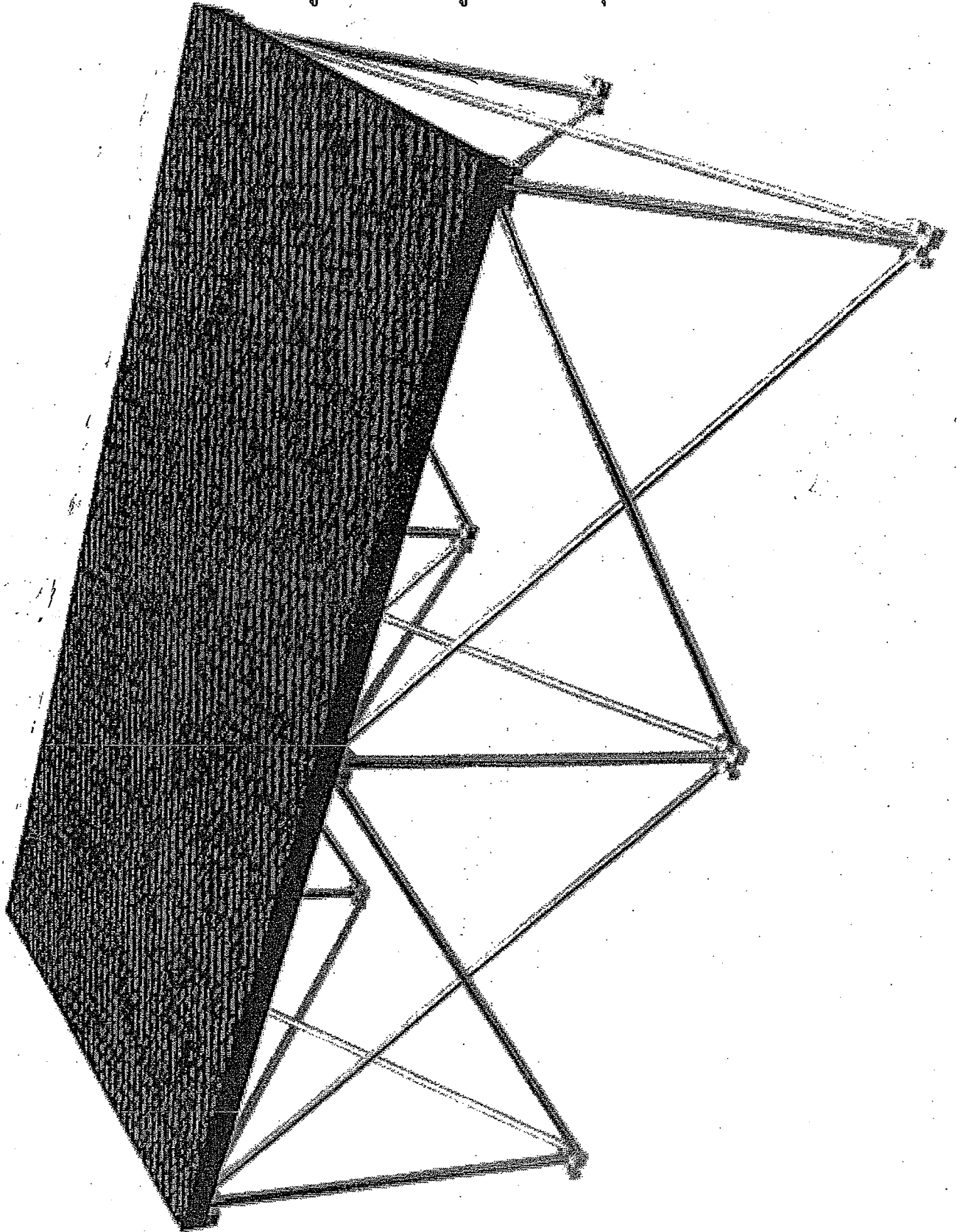

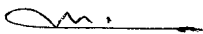
  
(นายประจวบ จินพานิช)

  
(นายประวัตร อ่อนละมัย)

  
(นายไพพงศ์ ปานเชื้อ)

สำนักงานกองทุนส่งเสริมการทําสวนยาง  
รูปแบบบัณฑิตเวทีสำเร็จรูป จำนวน ๒ ชุด

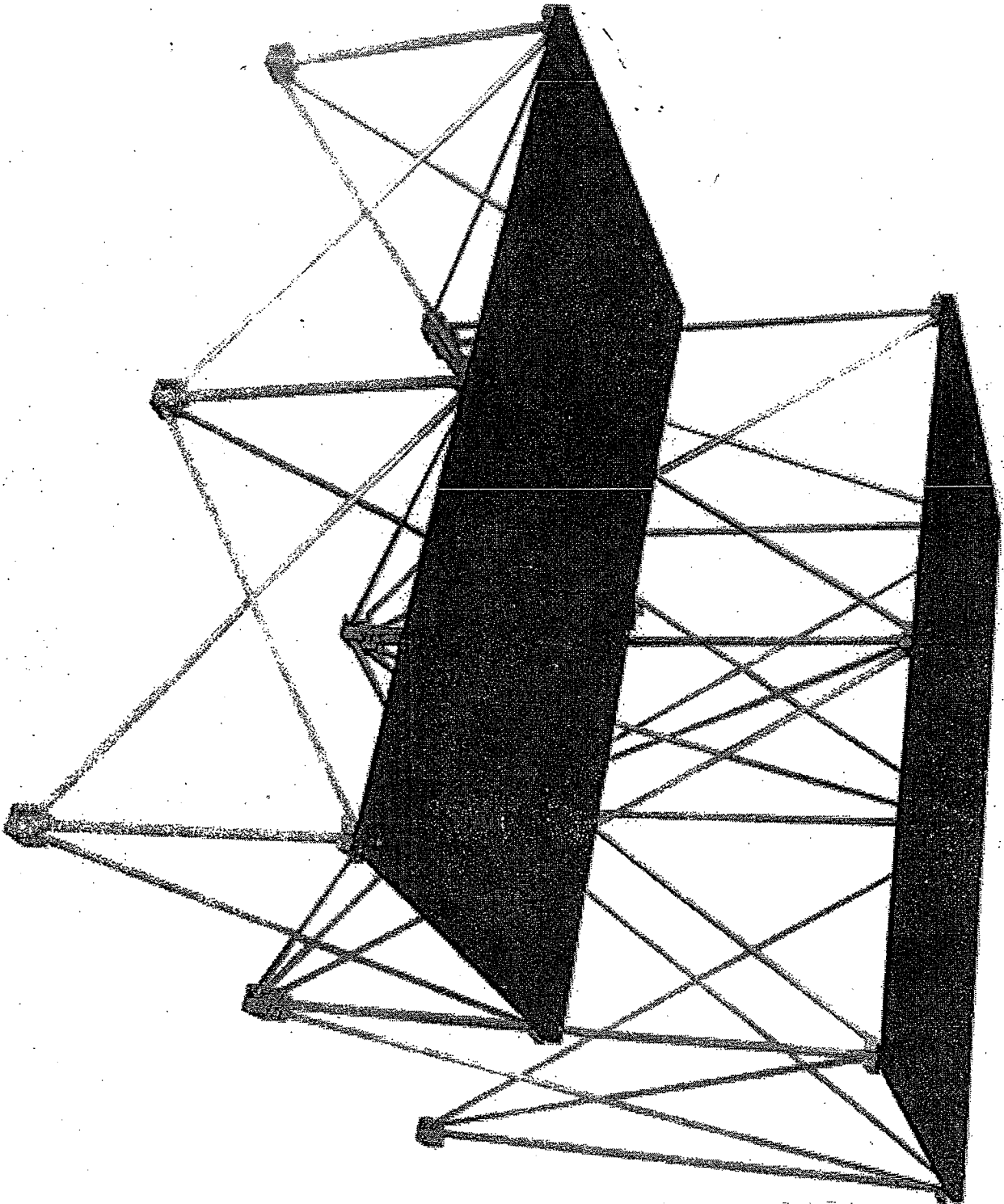

(นายประจวบ จินพานิช)

(นายประวิตร อ่อนละมัย)

(นายไพพงษ์ ปานเรือ)

สำนักงานกองทุนสงเคราะห์การทำสวนยาง  
รูปแบบกล่อง CASE สำหรับใส่เวทีและบันได จำนวน ๑ ใบ

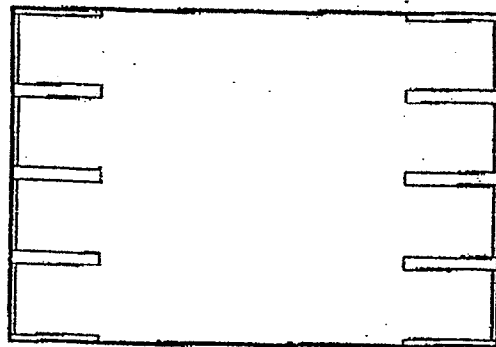
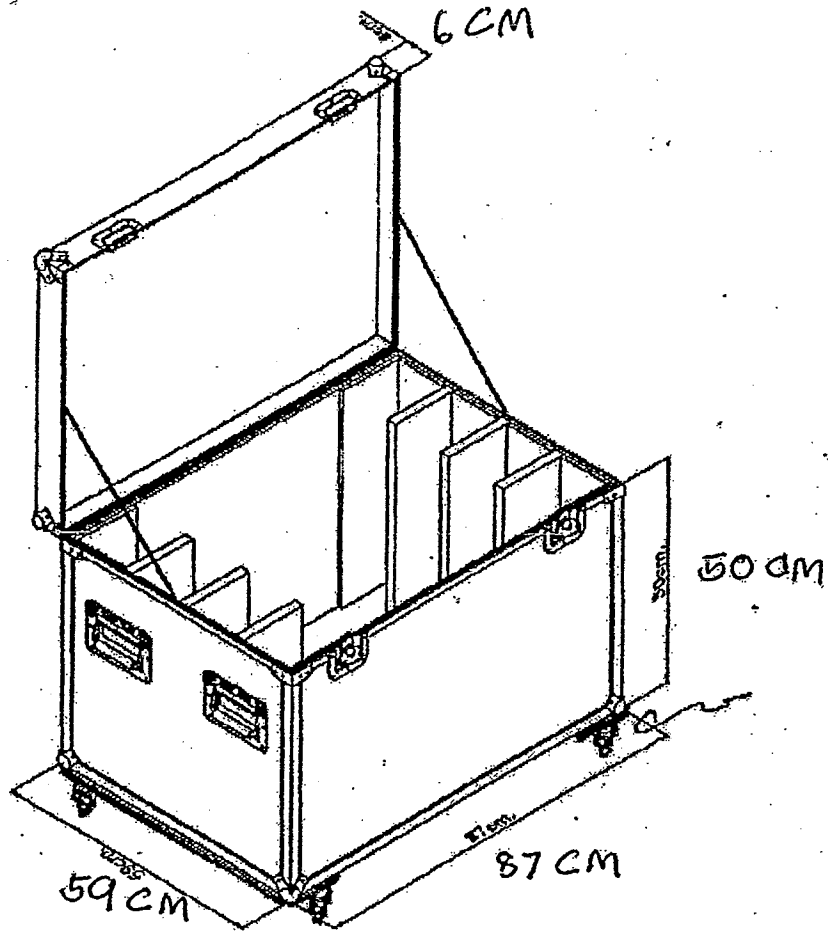

(นายประจวบ จินพานิช)

(นายประวิตร อ่อนละมัย)

(นายไพพงษ์ ปานเชื้อ)

