

ร่าง

ขอบเขตของงาน (Terms of Reference : TOR)

เรื่องประกวดราคาจ้างปรับปรุงระบบสุขาภิบาล อาคาร ๑ และอาคาร ๒

๑. ความเป็นมา

การยางแห่งประเทศไทย ได้รับอนุมัติงบประมาณลงทุนประจำปี ๒๕๕๙ ให้ในการปรับปรุงระบบสุขาภิบาล อาคาร ๑ และอาคาร ๒ งบประมาณ ๘,๓๕๐,๐๐๐ บาท

๒. วัตถุประสงค์

เพื่อปรับปรุงระบบสุขาภิบาลอาคาร ๑ และอาคาร ๒ ที่ชำรุดทรุดโทรม และสุขอนามัยที่ดีของพนักงาน

๓. คุณสมบัติผู้เสนอราคา

๑) ผู้ประสงค์จะเสนอราคาต้องเป็นนิติบุคคลที่จดทะเบียนในประเทศไทย และมีอาชีพรับจ้างที่ประกวดราคาซื้อด้วยวิธีการทางอิเล็กทรอนิกส์

๒) ผู้ประสงค์จะเสนอราคาต้องไม่เป็นผู้กระทำความผิดในบัญชีรายชื่อผู้ทำงานของทางราชการ และได้แจ้งเวียนชื่อแล้ว หรือไม่เป็นผู้ที่ได้รับผลของการสั่งให้นิติบุคคล หรือบุคคลอื่นเป็นผู้ทำงานตามระเบียบของทางราชการ

๓) ผู้ประสงค์จะเสนอราคาต้องไม่มีผลประโยชน์ร่วมกันกับผู้ประสงค์จะเสนอราคารายอื่น และ/หรือ ต้องไม่มีผลประโยชน์ร่วมกันกับผู้ให้บริการตลาดกลางอิเล็กทรอนิกส์ ณ วันประกาศประกวดราคาซื้อด้วยวิธีทางอิเล็กทรอนิกส์ หรือไม่เป็นผู้กระทำการอันเป็นการขัดขวางการแข่งขันราคาอย่างเป็นธรรมในการประกวดราคาซื้อด้วยวิธีการทางอิเล็กทรอนิกส์ครั้งนี้

๔) ผู้ประสงค์จะเสนอราคาต้องไม่เป็นผู้ได้รับเอกสิทธิ์หรือความคุ้มกัน ซึ่งอาจปฏิเสธไม่ยอมขึ้นศาลไทย เว้นแต่รัฐบาลของผู้ประสงค์จะเสนอราคาได้มีคำสั่งให้สละสิทธิ์และความคุ้มกันเช่นนั้น

๕) บุคคลหรือนิติบุคคลที่จะเข้าเป็นคู่สัญญาต้องไม่อยู่ในฐานะเป็นผู้ไม่แสดงบัญชีรายรับรายจ่าย หรือแสดงบัญชีรายรับรายจ่ายไม่ถูกต้องครบถ้วนในสาระสำคัญ

๖) คู่สัญญาต้องรับและจ่ายเงินผ่านบัญชีธนาคาร เว้นแต่การจ่ายเงินแต่ละครั้งซึ่งมีมูลค่าไม่เกินสามหมื่นบาทคู่สัญญาอาจจ่ายเป็นเงินสดก็ได้

๗) ผู้ประสงค์จะเสนอราคาต้องเป็นนิติบุคคลและมีผลงานก่อสร้างอาคารหรืองานประเภทเดียวกันกับงานที่ประมูลจ้างด้วยวิธีทางอิเล็กทรอนิกส์ในวงเงินไม่น้อยกว่า ๔,๐๐๐,๐๐๐.- บาท (สี่ล้านบาทถ้วน) (สัญญาเดียว) ภายใน ...๕... ปี นับตั้งแต่วันที่ผู้เข้าร่วมประมูลได้ปฏิบัติงานแล้วเสร็จถูกต้องตามแบบฯของสัญญาจ้างทุกประการจนถึงวันยื่นเอกสารประกวดราคาจ้างด้วยวิธีทางอิเล็กทรอนิกส์ และเป็นผลงานที่เป็นคู่สัญญาโดยตรงกับส่วนราชการ หน่วยงานตามกฎหมายว่าด้วยระเบียบบริหารราชการส่วนท้องถิ่น รัฐวิสาหกิจ หรือหน่วยงานเอกชนที่การยางแห่งประเทศไทยเชื่อถือ

๘) ผู้ประสงค์จะเสนอราคาต้องเป็นนิติบุคคลที่จะเข้าเป็นคู่สัญญากับหน่วยงานของรัฐซึ่งได้ดำเนินการจัดซื้อจัดจ้างด้วยระบบอิเล็กทรอนิกส์ (e-Government Procurement : e-GP) ต้องลงทะเบียนในระบบอิเล็กทรอนิกส์ของกรมบัญชีกลางที่เว็บไซต์ศูนย์ข้อมูลจัดซื้อจัดจ้างภาครัฐ

/๔. แบบรูปรายละเอียด...

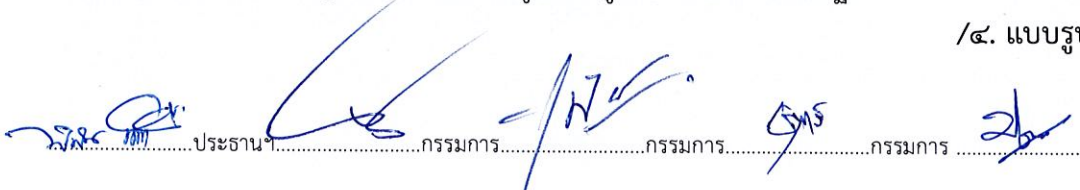
.....ประธาน.....กรรมการ.....กรรมการ.....กรรมการ.....กรรมการ/เลขา
ร.ท.กท. ร.ท.กส. ขท.๖ นวค.๖ นวพ.๓

๔. แบบรูปรายละเอียดหรือคุณลักษณะเฉพาะ

ตามแบบประมาณราคาและแบบปรับปรุงระบบสุขาภิบาลอาคาร ๑ และอาคาร ๒ ของการยางแห่งประเทศไทย

๕. รายการทั่วไป

๕.๑ ผู้รับจ้างต้องตรวจสอบแบบแปลนและรายละเอียดประกอบแบบรวมทั้งรายการก่อสร้างอย่างละเอียด พร้อมสำรวจสถานที่ให้เข้าใจกระจ่างแจ้งโดยตลอด เพื่อมิให้เกิดผิดพลาดระหว่างก่อสร้าง

๕.๒ ในกรณีแบบก่อสร้างไม่ชัดเจน ขัดแย้งกัน หรือไม่ตรงกับรายการก่อสร้าง ให้แจ้งผู้ควบคุมงานของผู้ว่าจ้าง สถาปนิก วิศวกรผู้ออกแบบ และคณะกรรมการตรวจการจ้าง เพื่อพิจารณาสั่งการแก้ไข อย่างหนึ่งอย่างใดก่อนที่จะปฏิบัติงาน ถ้าผู้รับจ้างไม่ปฏิบัติตามนี้หากมีข้อผิดพลาดใดๆ เกิดขึ้น ผู้รับจ้างต้องรับผิดชอบในข้อผิดพลาดนั้นๆ ให้ถูกต้องตามคำสั่ง โดยจะเรียกวงค่าจ้างเพิ่มเติม หรือขอต่ออายุสัญญาจ้างไม่ได้

๕.๓ การแก้ไขหรือขอแก้ส่วนหนึ่งส่วนใดในระหว่างการก่อสร้างนอกเหนือไปจากแบบและรายการตามสัญญาให้ผู้ว่าจ้างแก้ไข หรือทำเป็นลายลักษณ์อักษรทุกครั้ง พร้อมแนบแบบและแค็ตตาล็อกประกอบทุกครั้ง

๕.๔ การอ่านแบบให้ถือตัวอักษรและตัวเลขเป็นสำคัญ (ห้ามวัดระยะจากแบบ) เมื่อแบบก่อสร้างไม่สมบูรณ์หรือไม่ชัดเจน ผู้รับจ้างจะเป็นผู้เสนอแบบขยาย หรือรายการเพิ่มเติม Shop drawing พิจารณาตรวจสอบก่อนการดำเนินการและให้ถือว่าแบบและรายการที่เพิ่มเติม นั้น เป็นส่วนหนึ่งของแบบและรายการตามสัญญา

๕.๕ งานสิ่งใดก็ตาม ถ้าผู้รับจ้างไม่ปฏิบัติตามรูปแบบการก่อสร้าง รายการกำหนด หรือรายการที่สั่งแก้ไข โดยคำสั่งของคณะกรรมการตรวจการจ้าง หรือตามหลักวิชาการช่างที่ดี ผู้รับจ้างจะต้องรับผิดชอบต่อผลเสียหายหรือผลงานที่ไม่ถูกต้องที่เกิดขึ้น และจะต้องจัดการแก้ไขเพิ่มเติมให้ถูกต้องตามรายการดังกล่าวข้างต้น โดยจะเรียกวงค่าใช้จ่ายเพิ่มเติม หรือเป็นข้ออ้างในการขอต่ออายุสัญญาจ้างไม่ได้

๕.๖ ผู้รับจ้างจะต้องจัดอุปกรณ์ เครื่องมือเครื่องใช้ และแรงงาน เพื่อให้งานก่อสร้างดำเนินไปตามสัญญา และได้ผลงานที่ถูกต้องสมบูรณ์ตามแบบและรายการก่อสร้างทุกประการ

๕.๗ วัสดุที่จะนำมาใช้ในงานก่อสร้างต้องเป็นของใหม่ที่มีคุณภาพ และตรงตามที่ระบุไว้ในแบบและรายการกำหนด ผู้รับจ้างจะต้องทำประกอบ ตกแต่ง และติดตั้งวัสดุที่นำมาใช้ด้วยฝีมือประณีต มีคุณภาพถูกต้องตามวัตถุประสงค์ที่บ่งไว้ในแบบ หรือรายการก่อสร้างและตามหลักวิชาการช่างที่ดี เมื่อเกิดการเสียหายในระหว่างการก่อสร้าง หรือในระยะประกันตามสัญญา ผู้รับจ้างจะต้องแก้ไขหรือเปลี่ยนแปลงใหม่ โดยจะเรียกวงค่าสินค้าเพิ่มเติมและถือเป็นข้ออ้างในการขอต่ออายุสัญญาจ้างไม่ได้

๕.๘ ห้ามนำวัสดุและอุปกรณ์ทุกชนิดที่นอกเหนือจากที่ระบุไว้ในการนำเข้ามาในบริเวณงานโดยเด็ดขาด ถ้าปรากฏว่ามีการนำเข้ามาให้ถือว่าส่อเจตนาทุจริต ผู้ว่าจ้างมีสิทธิพิจารณาตัดสินให้ชดใช้และทำใหม่ทั้งหมด โดยจะคิดค่าจ้างเพิ่มเติมและถือเป็นข้ออ้างขอต่ออายุสัญญาจ้างไม่ได้ วัสดุทุกชนิดที่ระบุในรายการก่อสร้าง ผู้รับจ้างต้องจัดหาตัวอย่างหรือแค็ตตาล็อก นำเสนอคณะกรรมการตรวจการจ้างผ่านผู้ควบคุมงานของผู้ว่าจ้างพิจารณาอนุมัติก่อนใช้งานไม่น้อยกว่า ๓๐ วัน

๕.๙ การอนุมัติให้ใช้วัสดุต่างๆ ในงานต้องกระทำเป็นลายลักษณ์อักษรและมีลายมือชื่อของผู้ควบคุมงานของผู้ว่าจ้าง กำกับไว้ทุกรายการ จึงจะนำวัสดุนั้นไปใช้ได้

/๕.๑๐ ในกรณีที่...

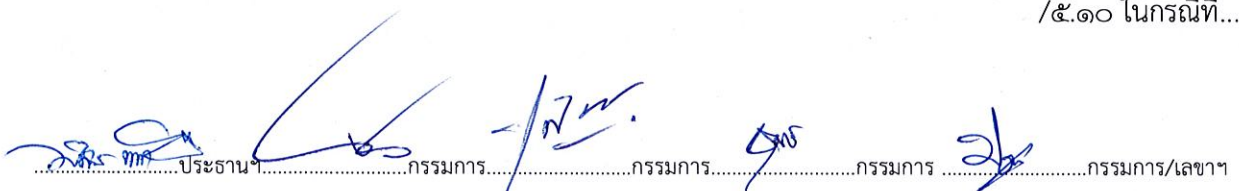
.....ประธาน.....กรรมการ.....กรรมการ.....กรรมการ.....กรรมการ/เลขา
รท.ท.กทท. รท.ท.กสข. ชท.๖ นวค.๖ นวพ.๓

๖.๒ การเทียบเท่าวัสดุ / อุปกรณ์

๖.๒.๑ การขอเทียบเท่าวัสดุ

ผู้รับจ้างมีสิทธิขอเทียบเท่าเพื่ออนุมัติเลือกใช้วัสดุที่มีชื่อแตกต่างจากที่ระบุไว้ในแบบรูปหรือรายละเอียดประกอบแบบได้ ในหลักการคุณภาพเท่ากันหรือดีกว่า ราคาเท่ากันหรือแพงกว่า ผู้รับจ้างจะขอเทียบเท่าได้ในกรณีดังนี้

(๑) มีระบุในรายละเอียดประกอบแบบ “หรือคุณภาพเทียบเท่า” หรือเทียบเท่า

(๒) วัสดุที่ใช้ระบุชื่อผลิตภัณฑ์ ไว้ในท้องตลาดมีไม่พอ หรือขาดตลาด หรือบริษัทผู้ผลิตเลิกผลิต หรือผลิตไม่ทัน โดยผู้รับจ้างต้องแสดงเอกสารประกอบให้ชัดเจน เช่น หนังสือยืนยันการเลิกผลิต หรือผลิตไม่ทัน เอกสารเปรียบเทียบคุณสมบัติตามเทคนิค และเปรียบเทียบราคา ทั้งนี้ผู้ว่าจ้างขอสงวนสิทธิ์ในการอนุมัติวัสดุรายการเทียบเท่า

๖.๒.๒ การส่งตัวอย่างเทียบเท่า

(๑) ผู้รับจ้างต้องปฏิบัติตามระเบียบของการจัดส่งวัสดุอุปกรณ์ เพื่อขออนุมัติตามหัวข้อ

(๒) ผู้รับจ้างจะต้องจัดส่งแคตตาล็อกพร้อมทั้งรายการละเอียดรับรองคุณภาพหลักฐานจากหน่วยงานตรวจสอบที่ได้รับอนุมัติ

(๓) หากจำเป็น ผู้รับจ้างจะต้องอำนวยความสะดวกต่อผู้ว่าจ้าง หรือตัวแทนผู้ว่าจ้างหรือสถาปนิก/วิศวกร หรือผู้ควบคุมงาน ในการตรวจสอบโรงงานผู้ผลิตวัสดุอุปกรณ์ขอเทียบเท่าโดยค่าใช้จ่ายเป็นของผู้รับจ้าง

๗. ระยะเวลาดำเนินการ

ภายในระยะเวลา ๑๒๐ วัน

๘. วงเงินในการจัดหา

วงเงินงบประมาณ ๘,๐๑๖,๒๐๐.- บาท

๙. หน่วยงานผู้รับผิดชอบ

การยางแห่งประเทศไทย ๖๗/๒๕ ถนนบางขุนนนท์ แขวงบางขุนนนท์ เขตบางกอกน้อย กรุงเทพมหานคร ๑๐๗๐๐

๑๐. สถานที่ติดต่อเพื่อขอทราบข้อมูลเพิ่มเติม/เสนอแนะวิจารณ์ หรือแสดงความคิดเห็น

๑. ทางไปรษณีย์

ส่งถึง ประธานกรรมการร่างขอบเขตของงาน (TOR) และร่างเอกสารประกวดราคา
“โครงการปรับปรุงระบบสุขาภิบาล อาคาร ๑ และอาคาร ๒”
การยางแห่งประเทศไทย ๖๗/๒๕ ถนนบางขุนนนท์
แขวงบางขุนนนท์ เขตบางกอกน้อย กรุงเทพฯ ๑๐๗๐๐

ในเวลาราชการ ๐๘.๓๐ น. ถึง ๑๖.๓๐ น. โดยการยางแห่งประเทศไทยจะถือวันที่และเวลาประทับตราในหนังสือเป็นสำคัญ

/๒. ทางโทรสาร...





.....ประธาน.....กรรมการ.....กรรมการ.....กรรมการ.....กรรมการ/เลขานุการ.....

รท.ท.ก.วท. รท.ท.ก.สบ. ชท.บ. นวค.บ นวพ.๓

๒. ทางโทรสารหมายเลข ๐ ๒๔๓๓ ๖๔๙๐ ในเวลาราชการ ๐๘.๓๐ น. ถึง ๑๖.๓๐ น.
โดยสำนักงานจะถือวันที่ และเวลาของเครื่องโทรสารที่ปรากฏบนหนังสือเป็นสำคัญ แล้วจะต้องส่งต้นฉบับ
หนังสือตามทันที

๓. ทาง E- mail : orf2031@rubber.mail.go.th ในเวลาราชการ ๐๘.๓๐ น. ถึง ๑๖.๓๐ น.
โดยสำนักงานจะถือวันที่และเวลาที่ปรากฏบน E-mail เป็นสำคัญ

ทั้งนี้ ภายในระยะเวลาที่ประกาศวันที่..... ถึงวันที่.....

 ประธาน กรรมการ
 กรรมการ
 กรรมการ
 กรรมการ
 กรรมการ/เลขาฯ

รท.ท.กาท. รท.ท.กสบ. ชพน.๖ นวค.๖ นวพ.๓

ตารางแสดงวงเงินงบประมาณที่ได้รับจัดสรรและราคากลางในการก่อสร้าง

๑. ชื่อโครงการ โครงการปรับปรุงระบบสุขาภิบาล อาคาร ๑ และอาคาร ๒

/ หน่วยงานเจ้าของโครงการ การยางแห่งประเทศไทย

๒. วงเงินงบประมาณที่ได้รับจัดสรร ๘,๓๕๐,๐๐๐.- บาท

๓. ลักษณะงาน

โดยสังเขป ปรับปรุงระบบสุขาภิบาล อาคาร ๑ อาคาร ๒ ของการยางแห่งประเทศไทย

๔. ราคากลางคำนวณ ณ วันที่ ๓๐ พ.ย. ๒๕๕๙ เป็นเงิน ๘,๐๑๖,๒๐๐ บาท

๕. บัญชีประมาณการราคากลาง

๕.๑ แบบแสดงรายการปริมาณงานและราคา (แบบ ปร.๔) แบบสรุปค่าก่อสร้างและแบบสรุปค่า
ครุภัณฑ์จัดซื้อ (แบบ ปร.๕) และแบบสรุปราคากลางงานก่อสร้าง (แบบ ปร.๖) จำนวน ๒๑ แผ่น

๖. รายชื่อเจ้าหน้าที่ผู้กำหนดราคากลาง

๑) นายพิทักษ์ เหมือนเดช ประธานกรรมการ

๒) นายธนพันธ์ ชำนาญธนา กรรมการ

๓) นายไพพงษ์ ปานเชื้อ กรรมการ

๔) นายชฤทธิ์ เพชรศรีประสิทธิ์ กรรมการ

๕) นายปราชญา อินทร์ด้วง กรรมการและเลขานุการ



ร่าง

ประกาศการยางแห่งประเทศไทย
เรื่องประกวดราคาจ้างโครงการปรับปรุงระบบสุขาภิบาล อาคาร ๑ และอาคาร ๒
ด้วยวิธีการทางอิเล็กทรอนิกส์

การยางแห่งประเทศไทย (กยท.) มีความประสงค์จะประกวดราคาจ้างโครงการปรับปรุงระบบ
สุขาภิบาล อาคาร ๑ และอาคาร ๒

ราคากลาง ของงานก่อสร้างในการประกวดราคาจ้างก่อสร้างครั้งนี้ เป็นเงินทั้งสิ้น
๘,๐๑๖,๒๐๐ บาท (แปดล้านหนึ่งหมื่นหกพันสองร้อยบาทถ้วน)

ผู้มีสิทธิเสนอราคาจะต้องมีคุณสมบัติ ดังต่อไปนี้

๑. เป็นนิติบุคคลผู้มีอาชีพรับจ้างงานที่ประกวดราคาจ้างด้วยวิธีการทางอิเล็กทรอนิกส์ดังกล่าว
๒. ไม่เป็นผู้ที่ถูกระบุชื่อไว้ในบัญชีรายชื่อผู้ทำงานของทางราชการและได้แจ้งเวียนชื่อแล้ว
๓. ไม่เป็นผู้ได้รับเอกสิทธิ์หรือความคุ้มกัน ซึ่งอาจปฏิเสธไม่ยอมขึ้นศาลไทย เว้นแต่รัฐบาลของผู้ประสงค์จะเสนอราคาได้มีคำสั่งให้สละสิทธิ์ความคุ้มกันเช่นนั้น
๔. ไม่เป็นผู้มีผลประโยชน์ร่วมกันกับผู้ประสงค์จะเสนอราคารายอื่นที่เข้าเสนอราคา ให้แก่การยางแห่งประเทศไทย ณ วันประกาศประกวดราคาด้วยวิธีการทางอิเล็กทรอนิกส์ หรือไม่เป็นผู้กระทำการอันเป็นการขัดขวางการแข่งขันราคาอย่างเป็นธรรม ในการประกวดราคาจ้างด้วยวิธีการทางอิเล็กทรอนิกส์ครั้งนี้





๕. นิติบุคคลที่จะเข้าเป็นคู่สัญญาต้องไม่อยู่ในฐานะเป็นผู้ไม่แสดงบัญชีรายรับรายจ่าย หรือแสดงบัญชีรายรับรายจ่ายไม่ถูกต้องครบถ้วนในสาระสำคัญ

๖. นิติบุคคลที่จะเข้าเป็นคู่สัญญาต้องลงทะเบียนในระบบอิเล็กทรอนิกส์ของกรมบัญชีกลาง ที่เว็บไซต์ศูนย์ข้อมูลจัดซื้อจัดจ้างภาครัฐ

๗. คู่สัญญาต้องรับและจ่ายเงินผ่านบัญชีธนาคาร เว้นแต่การจ่ายเงินแต่ละครั้งซึ่งมีมูลค่าไม่เกินสามหมื่นบาทคู่สัญญาอาจจ่ายเป็นเงินสดก็ได้

๘. ผู้ประสงค์จะเสนอราคาต้องมีผลงานก่อสร้างประเภทเดียวกันกับงานที่ประกวดราคาจ้างด้วยวิธีการทางอิเล็กทรอนิกส์ ในวงเงินไม่น้อยกว่า...๔,๐๐๐,๐๐๐...บาท (สัญญาเดียว) ภายใน ...๕... ปี นับตั้งแต่วันที่ผู้เข้าร่วมประมูลได้ปฏิบัติงานแล้วเสร็จถูกต้องตามแบบฯของสัญญาจ้างทุกประการจนถึงวันยื่นเอกสารประกวดราคาจ้างด้วยวิธีการทางอิเล็กทรอนิกส์ และเป็นผลงานที่เป็นคู่สัญญา โดยตรงกับส่วนราชการหน่วยงานตามกฎหมายว่าด้วยระเบียบบริหารราชการส่วนท้องถิ่น หน่วยงานอื่นซึ่งมีกฎหมายบัญญัติให้มีฐานะเป็นราชการบริหารส่วนท้องถิ่น รัฐวิสาหกิจ หรือหน่วยงานเอกชนที่สามารถตรวจสอบได้ โดยมีสำเนาหนังสือรับรองผลงาน พร้อมรับรองสำเนาถูกต้อง

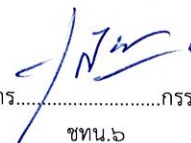
ทั้งนี้ผู้ประสงค์จะเสนอราคาที่ได้รับการคัดเลือก หากมีการทำสัญญาซึ่งมีมูลค่าตั้งแต่ ๒,๐๐๐,๐๐๐ บาท (สองล้านบาท) ขึ้นไป กับการยางแห่งประเทศไทย ต้องทำบัญชีแสดงรายรับรายจ่ายและยื่นต่อสำนักงานกรมสรรพากร และปฏิบัติตามประกาศคณะกรรมการป้องกันและปราบปรามการทุจริตแห่งชาติ เรื่องหลักเกณฑ์และวิธีการจัดทำและแสดงบัญชีรายรับรายจ่ายของโครงการที่บุคคลหรือนิติบุคคลเป็นคู่สัญญา

 ประธานกรรมการ
ร.ท.ก.วท.
 กรรมการ
ร.ท.ก.ส.บ.
 กรรมการ
ชท.บ.
 กรรมการ
น.ท.บ.
 กรรมการ/เลขาฯ
น.ท.ม.

กับหน่วยงานของรัฐ พ.ศ.๒๕๕๔ และที่แก้ไขเพิ่มเติม และการยางแห่งประเทศไทยสงวนสิทธิ์ที่จะไม่ก่อนิติสัมพันธ์กับบุคคลหรือนิติบุคคลซึ่งได้มีการระบุชื่อไว้ในบัญชีรายชื่อว่าเป็นคู่สัญญาไม่ได้แสดงบัญชีรายรับรายจ่ายหรือแสดงบัญชีรายรับรายจ่ายไม่ถูกต้องครบถ้วนในสาระสำคัญ เว้นแต่บุคคลหรือนิติบุคคลหรือนิติบุคคลนั้นจะได้แสดงบัญชีรายรับรายจ่ายตามประกาศดังกล่าว หรือมีการปรับปรุงแก้ไขให้ถูกต้อง และมีการเพิกถอนรายชื่อจากบัญชีดังกล่าวแล้ว

กำหนดดูสถานที่ก่อสร้างในวันที่..... ระหว่างเวลา ๑๐.๐๐ น. ถึง ๑๑.๐๐ น. ณ การยางแห่งประเทศไทย เลขที่ ๖๗/๒๕ ถนนบางขุนนนท์ แขวงบางขุนนนท์ เขตบางกอกน้อย กรุงเทพฯ และกำหนดรับฟังคำชี้แจงรายละเอียดเพิ่มเติมในวันที่..... เวลา ๑๑.๐๐ - ๑๒.๐๐ น. เป็นต้นไป

กำหนดยื่นซองประกวดราคาจ้างด้วยวิธีการทางอิเล็กทรอนิกส์ ในวันที่..... ระหว่างเวลา ๑๐.๐๐ น. ถึง ๑๑.๐๐ น. ณ การยางแห่งประเทศไทย เลขที่ ๖๗/๒๕ ถนนบางขุนนนท์ แขวงบางขุนนนท์ เขตบางกอกน้อย กรุงเทพฯ ๑๐๗๐๐ และกำหนดเสนอราคา ในวันที่..... ตั้งแต่เวลา ๑๑.๐๐ น. เป็นต้นไป

ผู้สนใจติดต่อขอซื้อเอกสารประกวดราคาจ้างด้วยวิธีการทางอิเล็กทรอนิกส์ ในราคาชุดละ ๕,๐๐๐ บาทได้ที่ กองจัดหา ฝ่ายพัสดุ อาคาร ๒ ชั้น ๑ การยางแห่งประเทศไทย เลขที่ ๖๗/๒๕ ถนนบางขุนนนท์ แขวงบางขุนนนท์ เขตบางกอกน้อย กรุงเทพฯ ๑๐๗๐๐ ระหว่างวันที่.....ถึงวันที่..... ตั้งแต่เวลา ๐๙.๐๐ น. ถึงเวลา ๑๖.๐๐ น. ดูรายละเอียดได้ที่เว็บไซต์ www.rubber.co.th หรือ www.sprocurement.go.th หรือสอบถามทางโทรศัพท์หมายเลข ๐ - ๒๔๓๓ - ๒๒๒๒ ต่อ ๑๑๕ - ๑๑๗ ในวันและเวลาราชการ

อนึ่ง ผู้ประสงค์จะเสนอราคาต้องวางหลักประกันของการยื่นเอกสารประกวดราคาจ้างด้วยวิธีการทางอิเล็กทรอนิกส์ โดยใช้หลักประกันอย่างหนึ่งอย่างใด ตามเงื่อนไขในเอกสารประกวดราคาจ้าง ข้อ ๕. จำนวน ๔๐๐,๘๑๐ บาท (สี่แสนแปดร้อยสิบบาทถ้วน) สำหรับหนังสือค้ำประกันตามแบบตั้งระบุในเอกสารประกวดราคาจ้างด้วยวิธีการทางอิเล็กทรอนิกส์ ข้อ ๑.๖ (๑) ต้องมีผลใช้บังคับตั้งแต่วันยื่นข้อเสนอด้านเทคนิคจนถึงวันสิ้นสุดกำหนดยื่นราคา กรณีหลักประกันของเป็นเช็คที่ธนาคาร สั่งจ่ายให้แก่การยางแห่งประเทศไทย ถ้าการนำเช็คเข้าฝากบัญชีธนาคารจะต้องเสียค่าใช้จ่ายหรือถูกหักค่าธรรมเนียมการเรียกเก็บเงินตามเช็ค ผู้ประสงค์จะเสนอราคาจะต้องเป็นผู้รับผิดชอบในค่าใช้จ่ายหรือค่าธรรมเนียมดังกล่าวทั้งหมด

ประกาศ ณ วันที่ เดือน พ.ศ.....

(นายธีรช สุขสะอาด)
ผู้ว่าการการยางแห่งประเทศไทย

.....กรรมการ.....กรรมการ.....กรรมการ.....กรรมการ/เลขาฯ
รท.ท.กвт. รท.ท.กสб. ชทน.๖ นวค.๖ นวพ.๓

๒.๔ ผู้ประสงค์จะเสนอราคาต้องไม่เป็นผู้ได้รับเอกสิทธิ์หรือความคุ้มกัน ซึ่งอาจปฏิเสธไม่ยอมขึ้นศาลไทย เว้นแต่รัฐบาลของผู้ประสงค์จะเสนอราคาได้มีคำสั่งให้สละสิทธิ์ความคุ้มกันเช่นนั้น

๒.๕ ผู้ประสงค์จะเสนอราคาต้องผ่านการคัดเลือกผู้มีคุณสมบัติเบื้องต้นในการจ้างของ กยท.

๒.๖ ผู้ประสงค์จะเสนอราคาต้องมีผลงานก่อสร้างประเภทเดียวกันกับงานที่ประกวดราคาจ้างด้วยวิธีการทางอิเล็กทรอนิกส์ ในวงเงินไม่น้อยกว่า...๔,๐๐๐,๐๐๐...บาท และเป็นผลงานที่เป็นคู่สัญญาโดยตรงกับส่วนราชการ หน่วยงานตามกฎหมายว่าด้วยระเบียบบริหารราชการส่วนท้องถิ่น รัฐวิสาหกิจ หรือหน่วยงานเอกชนที่ กยท. เชื้อถือ

๒.๗ บุคคลหรือนิติบุคคลที่จะเข้ามาเป็นคู่สัญญาต้องไม่อยู่ในฐานะเป็นผู้ไม่แสดงบัญชีรายรับรายหรือแสดงบัญชีรายรับรายจ่ายไม่ถูกต้องครบถ้วนในสาระสำคัญ

๒.๘ บุคคลหรือนิติบุคคลที่จะเข้าเป็นคู่สัญญากับหน่วยงานภาครัฐซึ่งได้ดำเนินการจัดซื้อจัดจ้างด้วยวิธีการทางอิเล็กทรอนิกส์ (e-Government Procurement : e-GP) ต้องลงทะเบียนในระบบอิเล็กทรอนิกส์ของกรมบัญชีกลาง ที่เว็บไซต์ศูนย์ข้อมูลจัดซื้อจัดจ้างภาครัฐ

๒.๙ คู่สัญญาต้องรับและจ่ายเงินผ่านบัญชีธนาคาร เว้นแต่การจ่ายเงินแต่ละครั้ง ซึ่งมีมูลค่าไม่เกินสามหมื่นบาทคู่สัญญาอาจจ่ายเป็นเงินสดก็ได้

๓. หลักฐานการเสนอราคา

ประสงค์จะเสนอราคาต้องยื่นหลักประกันซอง ตามข้อ ๕. และต้องเสนอเอกสารหลักฐาน โดยแยกเป็น ๒ ส่วน คือ

๓.๑ ส่วนที่ ๑ อย่างน้อยต้องมีเอกสารดังต่อไปนี้

(๑) ในกรณีผู้ประสงค์จะเสนอราคาเป็นนิติบุคคล

(ก) ห้างหุ้นส่วนสามัญหรือห้างหุ้นส่วนจำกัด ให้ยื่นสำเนาหนังสือรับรองการจดทะเบียนนิติบุคคล บัญชีรายชื่อหุ้นส่วนผู้จัดการ ผู้มีอำนาจควบคุม พร้อมรับรองสำเนาถูกต้อง

(ข) บริษัทจำกัดหรือบริษัทมหาชนจำกัด ให้ยื่นสำเนาหนังสือรับรองการจดทะเบียนนิติบุคคล สำเนาหนังสือบริคณห์สนธิ บัญชีรายชื่อกรรมการผู้จัดการ ผู้มีอำนาจควบคุม และบัญชีผู้ถือหุ้นรายใหญ่ พร้อมรับรองสำเนาถูกต้อง

(๒) ในกรณีผู้ประสงค์จะเสนอราคาเป็นบุคคลธรรมดาหรือคณะบุคคลที่มีชื่อนิติบุคคล ให้ยื่นสำเนาบัตรประจำตัวประชาชนของผู้ยื่น สำเนาข้อตกลงที่แสดงถึงการเป็นหุ้นส่วน (ถ้ามี) สำเนาบัตรประจำตัวประชาชนของผู้เป็นหุ้นส่วน พร้อมรับรองสำเนาถูกต้อง

(๓) ในกรณีผู้ประสงค์จะเสนอราคาเป็นผู้ประสงค์จะเสนอราคาร่วมกันในฐานะเป็นผู้ร่วมค้า ให้ยื่นสำเนาสัญญาของการเข้าร่วมค้า สำเนาบัตรประจำตัวประชาชนของผู้ร่วมค้า และในกรณีที่ผู้เข้าร่วมค้าฝ่ายใดเป็นบุคคลธรรมดาที่มีชื่อสัญชาติไทย ก็ให้ยื่นสำเนาหนังสือเดินทาง หรือผู้ร่วมค้าฝ่ายใดเป็นนิติบุคคล ให้ยื่นเอกสารตามที่ระบุไว้ใน (๑)

(๔) สำเนาใบทะเบียนพาณิชย์ สำเนาใบทะเบียนภาษีมูลค่าเพิ่ม (ถ้ามี) พร้อมรับรองสำเนาถูกต้อง

(๕) บัญชีเอกสารส่วนที่ ๑ ทั้งหมด ที่ได้ยื่นตามแบบในข้อ ๑.๙ (๑)

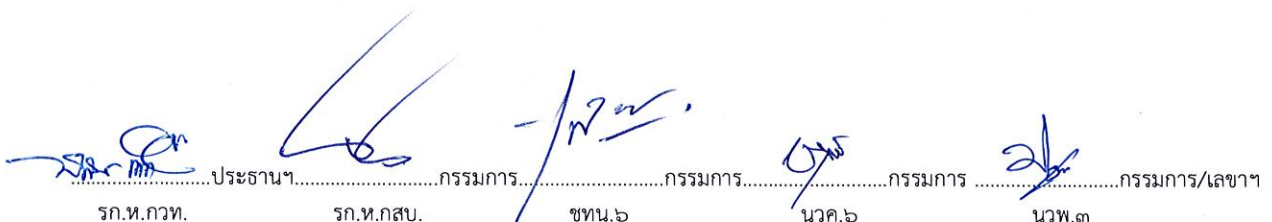
.....ประธานฯ.....กรรมการ.....กรรมการ.....กรรมการ.....กรรมการ/เลขาฯ
รท.ท.กวท. รท.ท.กสบ. ขทท.๖ นวค.๖ นวพ.๓

๓.๒ ส่วนที่ ๒ อย่างน้อยต้องมีเอกสารดังต่อไปนี้

- (๑) หนังสือแสดงเงื่อนไขการซื้อขายและการจ้างด้วยวิธีการทางอิเล็กทรอนิกส์ โดยต้องลงนามพร้อมประทับตรา (ถ้ามี)
- (๒) หนังสือมอบอำนาจซึ่งปิดอากรแสตมป์ตามกฎหมายในกรณีและผู้ประสงค์จะเสนอราคามอบอำนาจให้บุคคลอื่นทำการแทน
- (๓) หลักประกันซอง ตามข้อ ๕
- (๔) สำเนาหนังสือรับรองผลงานก่อสร้าง พร้อมรับรองสำเนาถูกต้อง (ให้ใช้ในกรณีที่มีการกำหนดผลงานตามข้อ ๒.๖ เท่านั้น)
- (๕) บัญชีรายการก่อสร้าง (หรือใบแจ้งปริมาณงาน)
- (๖) แบบใบยื่นข้อเสนอการประกวดราคาจ้างด้วยวิธีการทางอิเล็กทรอนิกส์
- (๗) บัญชีเอกสารส่วนที่ ๒ ทั้งหมดที่ได้ยื่น ตามแบบในข้อ ๑.๙ (๒)

๔. การเสนอราคา

๔.๑ ผู้ประสงค์จะเสนอราคาต้องยื่นข้อเสนอตามแบบที่กำหนดไว้ในเอกสารประกวดราคาจ้างด้วยวิธีการทางอิเล็กทรอนิกส์ และหนังสือแสดงเงื่อนไขการซื้อขายและการจ้างด้วยวิธีการทางอิเล็กทรอนิกส์นี้ โดยไม่มีเงื่อนไขใด ๆ ทั้งสิ้น และจะต้องกรอกข้อความให้ถูกต้องครบถ้วน รวมทั้งลงลายมือชื่อของผู้ประสงค์จะเสนอราคาให้ชัดเจน

๔.๒ ผู้ประสงค์จะเสนอราคาจะต้องกรอกปริมาณวัสดุ ในบัญชีรายการก่อสร้างให้ครบถ้วน

๔.๓ ผู้ประสงค์จะเสนอราคาต้องกำหนดยื่นราคา ไม่น้อยกว่า...๙๐...วัน นับแต่วันยื่นยื่นราคาสุดท้าย โดยภายในกำหนดยื่นราคา ผู้ประสงค์จะเสนอราคาหรือผู้มีสิทธิเสนอราคาจะต้องรับผิดชอบราคาที่ตนเสนอไว้ และจะถอนการเสนอราคามีได้

๔.๔ ผู้ประสงค์จะเสนอราคาจะต้องเสนอกำหนดเวลาดำเนินการตามสัญญาที่จะจ้างให้แล้วเสร็จไม่เกิน๑๒๐..... วัน นับถัดจากวันลงนามในสัญญาจ้าง

๔.๕ ก่อนยื่นเอกสารประกวดราคาจ้างด้วยวิธีการทางอิเล็กทรอนิกส์ ผู้ประสงค์จะเสนอราคาควรตรวจสอบร่างสัญญา แบบรูปและรายละเอียด ฯลฯ ให้ถี่ถ้วนและเข้าใจเอกสารประกวดราคาทั้งหมดเสียก่อนที่จะตกลงยื่นข้อเสนอตามเงื่อนไขในเอกสารประกวดราคาจ้างด้วยวิธีการทางอิเล็กทรอนิกส์

๔.๖ ผู้ประสงค์จะเสนอราคาจะต้องยื่นเอกสารประกวดราคาจ้างด้วยวิธีการทางอิเล็กทรอนิกส์ ส่วนที่ ๑ และ ส่วนที่ ๒ ที่ปิดผนึกซองเรียบร้อยแล้ว จำหน้าซองถึง “ ประธานคณะกรรมการประกวดราคาโครงการ ปรับปรุงระบบสุขาภิบาล อาคาร ๑ และอาคาร ๒ ” โดยระบุไว้ที่หน้าซองว่า “ เอกสารประกวดราคาตามเอกสารประกวดราคาจ้างด้วยวิธีการทางอิเล็กทรอนิกส์ เลขที่ ส่วนที่ ” ยื่นต่อคณะกรรมการประกวดราคาตามโครงการในวันที่.....ตั้งแต่เวลา ๑๐.๐๐ น. ถึง ๑๑.๐๐ น. ณ กองจัดทา ฝ่ายพัสดุ อาคาร ๒ ชั้น ๑ การยางแห่งประเทศไทย เลขที่ ๖๗/๒๕ ถนนบางขุนนนท์ แขวงบางขุนนนท์ เขตบางกอกน้อย กรุงเทพฯ ๑๐๗๐๐

เมื่อพ้นกำหนดเวลายื่นเอกสารประกวดราคาจ้างด้วยวิธีการทางอิเล็กทรอนิกส์แล้ว จะไม่รับเอกสารเพิ่มเติมโดยเด็ดขาด

.....ประธาน.....กรรมการ.....กรรมการ.....กรรมการ.....กรรมการ/เลขาฯ
รท.ท.กวท. รท.ท.กสข. ขท.๖ นวค.๖ นวพ.๓

คณะกรรมการประกวดราคาจะดำเนินการตรวจสอบคุณสมบัติของผู้ประสงค์จะเสนอราคา แต่ละรายว่า เป็นผู้ประสงค์จะเสนอราคาที่มีผลประโยชน์ร่วมกันกับผู้ประสงค์จะเสนอราคารายอื่น หรือเป็นผู้มีผลประโยชน์ร่วมกันระหว่างผู้ประสงค์จะเสนอราคากับผู้ให้บริการตลาดกลางอิเล็กทรอนิกส์ ตามข้อ ๑.๘ (๑) ณ วันประกาศประกวดราคาจ้างด้วยวิธีการทางอิเล็กทรอนิกส์หรือไม่ พร้อมทั้งตรวจสอบข้อเสนอสอดคล้องตามข้อ ๓.๒ และแจ้งผู้ประสงค์จะเสนอราคาแต่ละรายทราบผลการพิจารณาเฉพาะของตน ทางไปรษณีย์ลงทะเบียนตอบรับ หรือวิธีอื่นใดที่มีหลักฐานว่า ผู้ประสงค์จะเสนอราคารับทราบแล้ว

หากปรากฏต่อคณะกรรมการประกวดราคาก่อน หรือในขณะที่มีการเสนอราคาด้วยวิธีการทางอิเล็กทรอนิกส์ว่า มีผู้ประสงค์จะเสนอราคาหรือผู้มีสิทธิเสนอราคา กระทำการอันเป็นการขัดขวางการแข่งขันราคาอย่างเป็นธรรมตามข้อ ๑.๘ (๒) คณะกรรมการฯ จะตัดรายชื่อผู้ประสงค์จะเสนอราคาหรือผู้มีสิทธิเสนอราคารายนั้นออกจากการเป็นผู้มีสิทธิเสนอราคา และการยางแห่งประเทศไทยจะพิจารณาลงโทษผู้ประสงค์ จะเสนอราคาหรือผู้มีสิทธิเสนอราคาดังกล่าวเป็นผู้ทำงาน

ผู้ประสงค์จะเสนอราคาที่ไม่ผ่านการคัดเลือกเบื้องต้น เพราะเหตุเป็นผู้ประสงค์จะเสนอราคาที่มีผลประโยชน์ร่วมกันกับผู้ประสงค์จะเสนอราคารายอื่น หรือเป็นผู้มีผลประโยชน์ร่วมกันระหว่างผู้ประสงค์จะเสนอราคากับผู้ให้บริการตลาดกลางอิเล็กทรอนิกส์ ณ วันประกาศประกวดราคางานจ้างด้วยวิธีการทางอิเล็กทรอนิกส์ หรือเป็นผู้ประสงค์จะเสนอราคาที่ทำกรอันเป็นการขัดขวางการแข่งขันราคาอย่างเป็นธรรม หรือเป็นผู้ประสงค์จะเสนอราคาที่ไม่ผ่านคุณสมบัติทางด้านเทคนิค อาจอุทธรณ์คำสั่งดังกล่าวต่อการยางแห่งประเทศไทย ภายใน ๓ วัน นับแต่วันที่ได้รับแจ้งจากคณะกรรมการประกวดราคา การวินิจฉัยอุทธรณ์ของสำนักงานให้ถือเป็นที่สุด

หากปรากฏต่อคณะกรรมการประกวดราคาว่า กระบวนการเสนอราคาจ้างด้วยวิธีการทางอิเล็กทรอนิกส์ประสบข้อขัดข้องจนไม่อาจดำเนินการต่อไปให้แล้วเสร็จภายในเวลาที่กำหนดไว้ คณะกรรมการประกวดราคาจะสั่งพักกระบวนการเสนอราคา โดยมีให้ผู้แทนผู้มีสิทธิเสนอราคาพบปะหรือติดต่อสื่อสารกับบุคคลอื่น และเมื่อแก้ไขข้อขัดข้องแล้ว จะให้ดำเนินการกระบวนการเสนอราคาต่อไป จากขั้นตอนที่ค้างอยู่ในเวลาของการเสนอราคาที่ยังเหลือก่อนจะสั่งพักกระบวนการเสนอราคา แต่ต้องสิ้นสุดกระบวนการเสนอราคาภายในวันเดียวกัน เว้นแต่คณะกรรมการประกวดราคาเห็นว่ากระบวนการเสนอราคาจะไม่แล้วเสร็จได้โดยง่าย หรือข้อขัดข้องไม่อาจแก้ไขได้ ประธานคณะกรรมการประกวดราคาจะสั่งยกเลิกกระบวนการเสนอราคาและกำหนดวัน เวลา และสถานที่ เพื่อเริ่มต้นกระบวนการเสนอราคาใหม่ โดยจะแจ้งให้ผู้มีสิทธิเสนอราคาทุกรายที่อยู่ในสถานที่นั้นทราบ

คณะกรรมการประกวดราคาสงวนสิทธิในการตัดสินใจดำเนินการใดๆ ระหว่างการประกวดราคา เพื่อให้การประกวดราคาฯ เกิดประโยชน์สูงสุดต่อทางราชการ

๔.๗ ผู้ประสงค์จะเสนอราคาที่ได้รับการคัดเลือกให้เป็นผู้มีสิทธิเสนอราคาจะต้องปฏิบัติ ดังนี้

(๑) ปฏิบัติตามเงื่อนไขที่ระบุไว้ในหนังสือแสดงเงื่อนไขการซื้อและการจ้างด้วยวิธีการทางอิเล็กทรอนิกส์ ที่ได้ยื่นมาพร้อมกับซองข้อเสนอสอดคล้องทางเทคนิค

(๒) ราคาสูงสุดของการประกวดราคาจ้างด้วยวิธีการทางอิเล็กทรอนิกส์ จะต้องเริ่มต้นที่ ๘,๐๑๖,๒๐๐ บาท

(๓) ราคาที่เสนอจะต้องเป็นราคาที่รวมภาษีมูลค่าเพิ่ม และภาษีอื่น ๆ (ถ้ามี) รวมค่าใช้จ่ายที่ปวงไว้ด้วยแล้ว

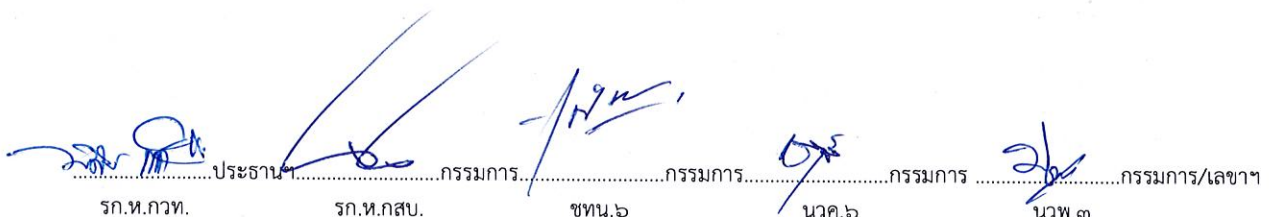
.....กรรมการ.....กรรมการ.....กรรมการ.....กรรมการ/เลขาฯ
รท.ท.กท. รท.ท.กส. ขท.๖ นวค.๖ นวพ.๓

(๔) ผู้มีสิทธิเสนอราคาหรือผู้แทน จะต้องมาลงทะเบียนเพื่อเข้าสู่กระบวนการเสนอราคา ตามวัน เวลา และสถานที่ที่กำหนด

(๕) ผู้มีสิทธิเสนอราคาหรือผู้แทนที่มาลงทะเบียนแล้ว ต้อง LOG IN เข้าสู่ระบบ

(๖) ผู้มีสิทธิเสนอราคาหรือผู้แทนที่ LOG IN แล้ว จะต้องดำเนินการเสนอราคา โดยราคา ที่เสนอในการประกวดราคาจ้างด้วยวิธีการทางอิเล็กทรอนิกส์ จะต้องต่ำกว่าราคาสูงสุดในการประกวดราคา และจะต้องเสนอลดราคาขั้นต่ำ (Minimum Bid) ไม่น้อยกว่าครั้งละ.....๑๐,๐๐๐.....บาท จากราคาสูงสุดในการประกวดราคา และการเสนอลดราคาครั้งถัด ๆ ไป ต้องเสนอลดราคาครั้งละไม่น้อยกว่า...๑๐,๐๐๐...บาท จากราคาครั้งสุดท้ายที่เสนอลดแล้ว

(๗) ห้ามผู้มีสิทธิเสนอราคาถอนการเสนอราคา และเมื่อการประกวดราคาเสร็จสิ้นแล้ว จะต้องยืนยันราคาต่อผู้ให้บริการตลาดกลางอิเล็กทรอนิกส์ ราคาที่ยืนยันจะต้องตรงกับราคาที่เสนอหลังสุด

(๘) ผู้มีสิทธิเสนอราคาที่ได้รับการคัดเลือกให้เป็นผู้ชนะราคา ต้องรับผิดชอบค่าใช้จ่ายในการให้บริการเสนอราคาทางอิเล็กทรอนิกส์ และค่าใช้จ่ายในการเดินทางของผู้ให้บริการตลาดกลางอิเล็กทรอนิกส์ ทั้งนี้ จะแจ้งให้ทราบในวันเสนอราคา

(๙) ผู้มีสิทธิเสนอราคาจะต้องมาเสนอราคา ในวันที่ตั้งแต่เวลา น. เป็นต้นไป ทั้งนี้ จะแจ้งนัดหมายตามแบบแจ้งวัน เวลา และสถานที่เสนอราคา (บก.๐๐๕) ให้ทราบต่อไป

(๑๐) ผู้มีสิทธิเสนอราคาสามารถศึกษาและทำความเข้าใจในระบบและวิธีการเสนอราคา ของผู้ให้บริการตลาดกลางอิเล็กทรอนิกส์ ที่แสดงไว้ในเว็บไซต์ www.gprocurement.go.th และผู้มีสิทธิ เสนอราคาต้องทำการทดลองวิธีการเสนอราคาก่อนถึงกำหนดวันเสนอราคาในเว็บไซต์ของผู้ให้บริการตลาด กลางอิเล็กทรอนิกส์ตั้งแต่วันที่ ๑ ตุลาคม ๒๕๕๕ เป็นต้นไป

๕. หลักประกันของ

ผู้ประสงค์จะเสนอราคาต้องวางหลักประกันของพร้อมกับการยื่นซองข้อเสนอด้านเทคนิค จำนวน..... ๔๐๐,๘๑๐.....บาท (...สี่แสนแปดร้อยสิบบาทถ้วน...) โดยหลักประกันของจะต้องมีระยะเวลาการ ค้ำประกันตั้งแต่วันยื่นซองข้อเสนอทางด้านเทคนิคครอบคลุมไปจนถึงวันสิ้นสุดการยื่นราคา โดยหลักประกัน ให้ใช้อย่างหนึ่งอย่างใด ดังต่อไปนี้

๕.๑ เงินสด

๕.๒ เช็ควoucher หรือเช็คธนาคารสั่งจ่ายให้แก่ กยท. โดยเป็นเช็คลงวันที่ที่ยื่นซองข้อเสนอทางด้านเทคนิคหรือ ก่อนหน้านั้นไม่เกิน ๓ วันทำการของทางราชการ

๕.๓ หนังสือค้ำประกันของธนาคารในประเทศตามแบบหนังสือค้ำประกัน ดังระบุในข้อ ๑.๖ (๑)

๕.๔ หนังสือค้ำประกันของบริษัทเงินทุน หรือบริษัทเงินทุนหลักทรัพย์ ที่ได้รับอนุญาตให้ประกอบ กิจการเงินทุนเพื่อการพาณิชย์และประกอบธุรกิจค้ำประกันตามประกาศของธนาคารแห่งประเทศไทย ซึ่งได้ แจ้งเวียนชื่อให้ส่วนราชการต่าง ๆ ทราบแล้ว โดยอนุโลมให้ใช้ตามแบบหนังสือค้ำประกันดังระบุในข้อ ๑.๖ (๑)

๕.๕ พันธบัตรรัฐบาลไทย

หลักประกันของตามข้อนี้ กยท. จะคืนให้ผู้ประสงค์จะเสนอราคาหรือผู้ค้ำประกัน ภายใน ๑๕ วัน นับถัดจากวันที่ได้พิจารณาในเบื้องต้นเรียบร้อยแล้ว เว้นแต่ผู้มีสิทธิเสนอราคารายที่คัดเลือกไว้ ซึ่งเสนอราคาต่ำสุดจะคืนให้ต่อเมื่อได้ทำสัญญาหรือข้อตกลง หรือเมื่อผู้มีสิทธิเสนอราคาได้พ้นจากข้อผูกพันแล้ว การคืนหลักประกันของ ไม่ว่าจะกรณีใด ๆ จะคืนให้โดยไม่มีดอกเบี้ย

.....ประธานา.....กรรมการ.....กรรมการ.....กรรมการ.....กรรมการ/เลขา
รท.ท.กทท. รท.ท.กสข. ขทท.๖ นวค.๖ นวพ.๓

๖. หลักเกณฑ์และสิทธิในการพิจารณาราคา

๖.๑ ในการประกวดราคาจ้างด้วยวิธีการทางอิเล็กทรอนิกส์นี้ กยท.จะพิจารณาตัดสินด้วยราคารวม

๖.๒ หากผู้ประสงค์จะเสนอราคารายใดมีคุณสมบัติไม่ถูกต้องตามข้อ ๒. หรือยื่นหลักฐานการเสนอราคาไม่ถูกต้อง หรือไม่ครบถ้วนตามข้อ ๓. หรือยื่นเอกสารประกวดราคาจ้างด้วยวิธีการทางอิเล็กทรอนิกส์ไม่ถูกต้องตามข้อ ๔. แล้ว คณะกรรมการประกวดราคาจะไม่รับพิจารณาข้อเสนอของผู้ประสงค์จะเสนอราคารายนั้น เว้นแต่เป็นข้อผิดพลาด หรือผิดพลาดเพียงเล็กน้อย หรือผิดพลาดไปจากเงื่อนไขของเอกสารประกวดราคาจ้างด้วยวิธีการทางอิเล็กทรอนิกส์ในส่วนที่มีใช้สาระสำคัญ ทั้งนี้เฉพาะในกรณีที่พิจารณาเห็นว่าจะจะเป็นประโยชน์ต่อ กยท.เท่านั้น

๖.๓ กยท.สงวนสิทธิไม่พิจารณาราคาของผู้ประสงค์จะเสนอราคา โดยไม่มีการผ่อนผันในกรณีดังต่อไปนี้

(๑) ไม่ปรากฏชื่อผู้ประสงค์จะเสนอราคารายนั้น ในบัญชีผู้รับเอกสารประกวดราคาจ้างด้วยวิธีการทางอิเล็กทรอนิกส์ หรือในหลักฐานการรับเอกสารประกวดราคาจ้างด้วยวิธีการทางอิเล็กทรอนิกส์ของ กยท.

(๒) เสนอรายละเอียดแตกต่างไปจากเงื่อนไขที่กำหนดในเอกสารประกวดราคาจ้างด้วยวิธีการทางอิเล็กทรอนิกส์ที่เป็นสาระสำคัญ หรือมีผลทำให้เกิดการได้เปรียบเสียเปรียบระหว่างผู้ประสงค์จะเสนอราคารายอื่น

๖.๔ ในการตัดสินการประกวดราคาจ้างด้วยวิธีการทางอิเล็กทรอนิกส์หรือในการทำสัญญา คณะกรรมการประกวดราคา หรือ กยท.มีสิทธิให้ผู้ประสงค์จะเสนอราคาชี้แจงข้อเท็จจริง สภาพ ฐานะ หรือข้อเท็จจริงอื่นใดที่เกี่ยวข้องกับผู้ประสงค์จะเสนอราคาได้ กยท.มีสิทธิที่จะไม่รับราคาหรือไม่ทำสัญญา หากหลักฐานดังกล่าวไม่มีความเหมาะสม หรือไม่ถูกต้อง

๖.๕ กยท.ทรงไว้ซึ่งสิทธิที่จะไม่รับราคาต่ำสุด หรือราคาหนึ่งราคาใด หรือราคาเสนอ ทั้งหมดก็ได้ และอาจพิจารณาเลือกจ้างในจำนวน หรือขนาด หรือเฉพาะรายการหนึ่งรายการใด หรืออาจจะยกเลิกการประกวดราคาจ้างด้วยวิธีการทางอิเล็กทรอนิกส์ โดยไม่พิจารณาจัดจ้างเลยก็ได้ สุดแต่จะพิจารณา ทั้งนี้เพื่อประโยชน์ของ กยท.เป็นสำคัญ และให้ถือว่าการตัดสินของการยางแห่งประเทศไทยเป็นเด็ดขาด ผู้ประสงค์จะเสนอราคาหรือผู้มีสิทธิเสนอราคาจะเรียกร้องค่าเสียหายใดๆ มิได้ รวมทั้ง กยท.จะพิจารณายกเลิกการประกวดราคาจ้างด้วยวิธีการทางอิเล็กทรอนิกส์ และลงโทษผู้มีสิทธิเสนอราคาเป็นผู้ทำงาน ไม่ว่าจะเป็นผู้มีสิทธิเสนอราคาที่ได้รับการคัดเลือกหรือไม่ก็ตาม หากมีเหตุที่เชื่อได้ว่าการเสนอราคาก่อการโดยไม่สุจริต เช่น การเสนอเอกสารอันเป็นเท็จหรือใช้ข้อมูลคลลธรรมดา หรือนิติบุคคลอื่นมาเสนอราคาแทน เป็นต้น

ในกรณีที่ผู้มีสิทธิเสนอราคารายที่เสนอราคาต่ำสุด เสนอราคาต่ำจนคาดหมายได้ว่าไม่อาจดำเนินงานตามสัญญาได้ คณะกรรมการประกวดราคาหรือ กยท.จะให้ผู้มีสิทธิเสนอราคารายนั้นชี้แจงและแสดงหลักฐานที่ทำให้เชื่อได้ว่า ผู้มีสิทธิเสนอราคาสามารถดำเนินงานตามการประกวดราคาจ้างด้วยวิธีการทางอิเล็กทรอนิกส์ให้เสร็จสมบูรณ์ หากคำชี้แจงไม่เป็นที่รับฟังได้ กยท.มีสิทธิที่จะไม่รับราคาของ ผู้มีสิทธิเสนอราคารายนั้น

 ประธาน กรรมการ กรรมการ กรรมการ กรรมการ/เลขาฯ
รท.ท.กทท. รท.ท.กสท. ชทท.๖ นวท.๖ นวท.๓

๖.๖ ในกรณีที่ปรากฏข้อเท็จจริงภายหลังจากการประกวดราคาจ้างด้วยวิธีการทางอิเล็กทรอนิกส์ว่า ผู้ประสงค์จะเสนอราคาที่ได้รับการคัดเลือกเป็นผู้มีสิทธิเสนอราคาที่มีผลประโยชน์ร่วมกันกับผู้มีสิทธิเสนอราคา รายอื่น หรือเป็นผู้มีผลประโยชน์ร่วมกันระหว่างผู้มีสิทธิเสนอราคากับผู้ให้บริการตลาดกลางอิเล็กทรอนิกส์ ณ วัน ประกาศประกวดราคาจ้างด้วยวิธีการทางอิเล็กทรอนิกส์ หรือเป็นผู้มีสิทธิเสนอราคาที่ทำกรทำการอันเป็นการ ขัดขวางการแข่งขันราคาอย่างเป็นธรรม ตามข้อ ๑.๘ กยท.มีอำนาจที่จะตัดรายชื่อผู้มีสิทธิเสนอราคาดังกล่าว และ กยท.จะพิจารณาลงโทษผู้ประสงค์จะเสนอราคารายนั้นเป็นผู้ที่งาน

๗. การทำสัญญาจ้าง

ผู้ชนะการประกวดราคาจ้างด้วยวิธีการทางอิเล็กทรอนิกส์ (ผู้รับจ้าง) จะต้องทำสัญญาจ้างตามแบบ สัญญา ดังระบุในข้อ ๑.๕ กับ กยท. ภายใน ..๕.. วัน นับถัดจากวันที่ได้รับแจ้ง และจะต้องวางหลักประกัน สัญญาเป็นจำนวนเงินเท่ากับร้อยละ ..ห้า..(๕.%) ของราคาค่าจ้างที่ประกวดราคาจ้างด้วยวิธีการทาง อิเล็กทรอนิกส์ได้ ให้ กยท.ถือไว้ในขณะทำสัญญา โดยใช้หลักประกันอย่างหนึ่งอย่างใด ดังต่อไปนี้

๗.๑ เงินสด

๗.๒ เชื่อกที่ธนาคารส่งจ่ายให้แก่ กยท. โดยเป็นเชื่อกลงวันที่ทำสัญญาหรือก่อนหน้านั้น ไม่เกิน ๓ วันทำการของทางราชการ

๗.๓ หนังสือค้ำประกันของธนาคารภายในประเทศ ตามแบบหนังสือค้ำประกันดังระบุ ในข้อ ๑.๖ (๒)

๗.๔ หนังสือค้ำประกันของบริษัทเงินทุน หรือบริษัทเงินทุนหลักทรัพย์ที่ได้รับอนุญาตให้ประกอบ กิจการเงินทุนเพื่อการพาณิชย์และประกอบธุรกิจค้ำประกัน ตามประกาศของธนาคารแห่งประเทศไทย ซึ่งได้ แจ้งเวียนชื่อให้ส่วนราชการต่างๆ ทราบแล้ว โดยอนุโลมให้ใช้ตามแบบหนังสือค้ำประกันดังระบุในข้อ ๑.๖ (๒)

๗.๕ พันธบัตรรัฐบาลไทย

หลักประกันนี้จะคืนให้ โดยไม่มีดอกเบี้ยภายใน ๑๕ วัน นับถัดจากวันที่คู่สัญญาพ้นจากข้อผูกพัน ตามสัญญาจ้างแล้ว

๘. ค่าจ้างและการจ่ายเงิน

กยท. จะจ่ายเงินค่าจ้างให้แก่ผู้รับจ้างตามงวดงานและเนื้อหาที่สำเร็จจริง เมื่อ กยท.หรือ เจ้าหน้าที่ของ กยท. ได้ทำการตรวจสอบผลงานที่สำเร็จแล้ว และปรากฏว่าเป็นที่พอใจตรงตาม ข้อกำหนดแห่งสัญญาทุกประการ กยท. จะออกหนังสือรับรองการรับมอบงานนั้นให้แก่ผู้รับจ้าง โดยแบ่งการ จ่ายเงินออกเป็นงวดดังนี้

งวดที่ ๑. เป็นจำนวนเงินในอัตรา ร้อยละ ๒ ของค่าจ้างตามสัญญา เมื่อผู้รับจ้างได้ส่งมอบ แผนงาน ภายใน ๑๕ วัน นับถัดจากวันลงนามสัญญา และทำงานปฏิบัติงาน รื้อถอนระบบท่อน้ำประปา พื้น กระเบื้อง ผนัง ฝ้า และสุขภัณฑ์ ของอาคาร ๑ และเตรียมพื้นที่ให้พร้อมที่จะปฏิบัติงานได้ทันที ให้แล้วเสร็จ ภายใน ๒๕ วัน นับถัดจากวันลงนามสัญญา

งวดที่ ๒. เป็นจำนวนเงินในอัตรา ร้อยละ ๔๐ ของค่าจ้างตามสัญญา เมื่อผู้รับจ้างได้ ปฏิบัติงาน ติดตั้งพื้นกระเบื้อง ฝ้าเพดานและผนังใหม่ทั้งหมด งานสุขภัณฑ์และเดินท่อน้ำประปา ของอาคาร ๑ ให้แล้วเสร็จ ภายใน ๕๕ วัน นับถัดจากวันลงนามสัญญา

.....ประธาน.....กรรมการ.....กรรมการ.....กรรมการ.....กรรมการ/เลขา
ร.ท.กท. ร.ท.กส. ขท.๖ นวค.๖ นวพ.๓

งวดที่ ๓. เป็นจำนวนเงินในอัตรา ร้อยละ ๘ ของค่าจ้างตามสัญญา เมื่อผู้รับจ้างได้ปฏิบัติงาน ติดตั้งระบบไฟฟ้าแสงสว่าง และทดสอบระบบประปา ของระบบสุขาภิบาลอาคาร ๑ รวมทั้งทำสถานที่ ก่อสร้างให้สะอาดเรียบร้อย พร้อมใช้งาน ภายใน ๗๐ วัน นับถัดจากวันลงนามสัญญา

งวดที่ ๔. เป็นจำนวนเงินในอัตรา ร้อยละ ๒ ของค่าจ้างตามสัญญา เมื่อผู้รับจ้างได้ปฏิบัติงาน รื้อถอนระบบท่อน้ำประปา พื้นกระเบื้อง ผนัง ฝ้า และสุขภัณฑ์ ของอาคาร ๒ และเตรียมพื้นที่ให้พร้อมที่จะ ปฏิบัติงานได้ทันที ให้แล้วเสร็จภายใน ๘๕ วัน นับถัดจากวันลงนามสัญญา ทั้งนี้ผู้รับจ้างจะเริ่มทำงานได้ ต่อเมื่อผู้รับจ้างได้ส่งมอบงานงวดที่ ๓ เสร็จสิ้นและถูกต้องพร้อมใช้งานแล้ว

งวดที่ ๕. เป็นจำนวนเงินในอัตรา ร้อยละ ๒๘ ของค่าจ้างตามสัญญา เมื่อผู้รับจ้างได้ปฏิบัติงาน ติดตั้งพื้นกระเบื้อง ฝ้าเพดานและผนังใหม่ทั้งหมด งานสุขภัณฑ์และเดินท่อน้ำร้อยสาย งานระบบประปา ให้แล้วเสร็จ ภายใน ๑๑๐ วัน นับถัดจากวันลงนามสัญญา

งวดสุดท้าย เป็นจำนวนเงินในอัตรา ร้อยละ ๒๐ ของค่าจ้างตามสัญญา เมื่อผู้รับจ้างได้ ปฏิบัติงาน ติดตั้งระบบไฟฟ้าแสงสว่าง ทดสอบระบบประปา ของระบบสุขาภิบาลอาคาร ๒ และได้ ปฏิบัติงานให้แล้วเสร็จเรียบร้อยตามสัญญา รวมทั้งทำสถานที่ก่อสร้างให้สะอาดเรียบร้อย ภายใน ๑๒๐ วัน นับถัดจากวันลงนามสัญญา

๙. อัตราค่าปรับ

ค่าปรับตามแบบสัญญาจ้าง ข้อ ๑๗. จะกำหนดในอัตราร้อยละ๐.๑....ของค่าจ้างตามสัญญา ต่อวัน

๑๐. การรับประกันความชำรุดบกพร่อง

ผู้ชนะการประกวดราคาจ้างด้วยวิธีการทางอิเล็กทรอนิกส์ ซึ่งได้ทำข้อตกลงเป็นหนังสือ หรือ ทำสัญญาจ้างตามแบบดั่งระบุในข้อ ๑.๕ แล้วแต่กรณี จะต้องรับประกันความชำรุดบกพร่องของงานจ้าง ที่เกิดขึ้นภายในระยะเวลาไม่น้อยกว่า...๒...ปี....-.....เดือน นับถัดจากวันที่ กยท.ได้รับมอบงาน โดยผู้รับจ้าง ต้องบริหารจัดการซ่อมแซมแก้ไขให้ใช้การได้ดีดังเดิม ภายใน.....๑๕.....วัน นับถัดจากวันที่ได้รับแจ้งความชำรุด บกพร่อง

๑๑. การจ่ายเงินล่วงหน้า

ผู้มีสิทธิเสนอราคามีสิทธิเสนอขอรับเงินล่วงหน้า ในอัตราไม่เกินร้อยละ.....-.....ของราคาค่าจ้าง ทั้งหมด แต่ทั้งนี้จะต้องส่งมอบหลักประกันเงินล่วงหน้า เป็นพันธบัตรรัฐบาลไทย หรือหนังสือค้ำประกันของ ธนาคารในประเทศ ตามแบบดั่งระบุในข้อ ๑.๖ (๓) หรือหนังสือค้ำประกันของบริษัทเงินทุนหรือบริษัท เงินทุนหลักทรัพย์ที่ได้รับอนุญาตให้ประกอบกิจการเงินทุนเพื่อการพาณิชย์ และประกอบธุรกิจค้ำประกันตาม ประกาศของธนาคารแห่งประเทศไทย ซึ่งได้แจ้งชื่อเวียนให้ส่วนราชการต่างๆ ทราบแล้วโดยอนุโลม ให้ใช้ตาม แบบหนังสือค้ำประกันดั่งระบุในข้อ ๑.๖ (๓) ให้แก่การยางแห่งประเทศไทย ก่อนการรับชำระเงินล่วงหน้า

๑๒. การหักเงินประกันผลงาน

ในการใช้จ่ายเงินแต่ละงวด กยท. จะหักเงินจำนวนร้อยละ.....-.....ของจำนวนที่ต้องจ่ายในงวดนั้น เพื่อเป็นประกันผลงาน ในกรณีที่เงินประกันผลงานจะต้องถูกหักไว้ทั้งสิ้นไม่ต่ำกว่า ๖ เดือน (สำหรับสัญญาที่เป็นราคาต่อหน่วย) หรือค่าจ้างทั้งหมด (สำหรับสัญญาที่เป็นราคาเหมารวม)

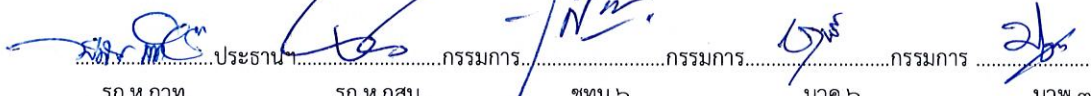
.....กรรมการ.....กรรมการ.....กรรมการ.....กรรมการ/เลขา
รท.ท.กท. รท.ท.กส. ขท.๖ นวค.๖ นวพ.๓

ผู้รับจ้างมีสิทธิที่จะขอเงินประกันผลงานคืน โดยผู้รับจ้างจะต้องวางหนังสือค้ำประกันของธนาคารซึ่งออกโดยธนาคารในประเทศตามแบบหนังสือค้ำประกันดังระบุในข้อ ๑.๖(๔) หรือหนังสือค้ำประกันของบริษัทเงินทุน หรือบริษัทเงินทุนหลักทรัพย์ที่ได้รับอนุญาตให้ประกอบกิจการเงินทุนเพื่อการพาณิชย์ และประกอบธุรกิจค้ำประกันตามประกาศของธนาคารแห่งประเทศไทย ซึ่งได้แจ้งชื่อเวียนให้ส่วนราชการต่างๆ ทราบแล้วโดยอนุโลม ให้ใช้ตามแบบหนังสือค้ำประกันดังระบุในข้อ ๑.๖ (๔) มาวางต่อการวางแห่งประเทศไทยเพื่อใช้เป็นหลักประกันแทนก็ได้

กยท.จะคืนเงินประกันผลงาน และ/หรือหนังสือค้ำประกันของธนาคารดังกล่าวให้แก่ผู้รับจ้างพร้อมกับการจ่ายเงินงวดสุดท้าย

๑๓. ข้อสงวนสิทธิในการเสนอราคาและอื่น ๆ

๑๓.๑ ราคากลางของงาน จ้างโครงการปรับปรุงระบบสุขาภิบาล อาคาร ๑ และอาคาร ๒ ในการประกวดราคาจ้างด้วยวิธีการทางอิเล็กทรอนิกส์ครั้งนี้ เป็นเงินทั้งสิ้น ๘,๐๑๖,๒๐๐ บาท (แปดล้านหนึ่งหมื่นหกพันสองร้อยบาทถ้วน) รวมภาษีมูลค่าเพิ่ม ๗%

๑๓.๒ เมื่อ กยท.ได้คัดเลือกผู้มีสิทธิเสนอราคารายใดให้เป็นผู้รับจ้าง และได้ตกลงจ้างตามการประกวดราคาจ้างด้วยวิธีการทางอิเล็กทรอนิกส์แล้ว ถ้าผู้รับจ้างจะต้องส่งหรือนำสิ่งของมาเพื่องานจ้างดังกล่าวเข้ามาจากต่างประเทศ และของนั้นต้องนำเข้ามาโดยทางเรือในเส้นทางที่มีเรือไทยเดินอยู่ และสามารถให้บริการรับขนได้ตามที่รัฐมนตรีว่าการกระทรวงคมนาคมประกาศกำหนด ผู้มีสิทธิเสนอราคาซึ่งเป็นผู้รับจ้างจะต้องปฏิบัติตามกฎหมายว่าด้วยการส่งเสริมการพาณิชย์ ดังนี้

(๑) แจ้งการส่งหรือนำสิ่งของดังกล่าวเข้ามาจากต่างประเทศ ต่อกรมเจ้าท่าภายใน ๗ วัน นับตั้งแต่วันที่ผู้รับจ้างส่ง หรือซื้อขายของจากต่างประเทศ เว้นแต่เป็นของที่รัฐมนตรีว่าการกระทรวงคมนาคมประกาศยกเว้นให้บรรทุกโดยเรืออื่นได้

(๒) จัดการให้สิ่งของดังกล่าวบรรทุกโดยเรือไทย หรือเรือที่มีสิทธิเช่นเดียวกับเรือไทย จากต่างประเทศมายังประเทศไทย เว้นแต่จะได้รับการอนุญาตจากกรมเจ้าท่าให้บรรทุกสิ่งของนั้น โดยเรืออื่น ที่มีใช้เรือไทย ซึ่งจะต้องได้รับการอนุญาตเช่นนั้นก่อนบรรทุกของลงเรืออื่น หรือเป็นของที่รัฐมนตรีว่าการกระทรวงคมนาคมประกาศยกเว้นให้บรรทุกของลงเรืออื่น

(๓) ในกรณีที่ไม่ปฏิบัติตาม (๑) หรือ (๒) ผู้รับจ้างจะต้องรับผิดชอบตามกฎหมายว่าด้วยการส่งเสริมการพาณิชย์

๑๓.๓ ผู้ประสงค์จะเสนอราคาซึ่งได้ยื่นเอกสารประกวดราคาด้วยวิธีการทางอิเล็กทรอนิกส์ต่อ กยท. แล้ว จะถอนตัวออกจากประกวดราคาฯ มิได้ และเมื่อได้รับการคัดเลือกให้เป็นผู้มีสิทธิเสนอราคาแล้วต้องเข้าร่วมเสนอราคาด้วยวิธีการทางอิเล็กทรอนิกส์ตามเงื่อนไขที่กำหนดในข้อ ๔.๗ (๔) (๕) (๖) และ (๗) มิฉะนั้น กยท.จะริบหลักประกันของจำนวนร้อยละ ๒.๕ ของวงเงินที่จัดหาทันที และอาจพิจารณาเรียกร้องให้ชดใช้ความเสียหายอื่น (ถ้ามี) รวมทั้งอาจพิจารณาให้ผู้ทำงานได้ หากมีพฤติกรรมเป็นการขัดขวางการแข่งขันราคาอย่างเป็นธรรม

๑๓.๔ ผู้มีสิทธิเสนอราคาซึ่งการวางแห่งประเทศไทยได้คัดเลือกแล้ว ไม่ไปทำสัญญาหรือข้อตกลงภายในเวลาที่ กยท.กำหนด ดังระบุไว้ในข้อ ๗. กยท.จะริบหลักประกันของ หรือเรียกร้องจากผู้ออกหนังสือค้ำประกันของทันที และอาจพิจารณาเรียกร้องให้ชดใช้ความเสียหายอื่น(ถ้ามี) รวมทั้งจะพิจารณาให้ผู้ทำงานตามระเบียบของทางราชการ

.....กรรมการ.....กรรมการ.....กรรมการ.....กรรมการ/เลขา
รท.ท.กвт. รท.ท.กสб. ขทн.б. นวค.б. นวพ.๓

๑๓.๕ กยท.สงวนสิทธิที่จะแก้ไขเพิ่มเติมเงื่อนไข หรือข้อกำหนดในแบบสัญญา ให้เป็นไปตามความเห็นของสำนักงานอัยการสูงสุด (ถ้ามี)

๑๔. การปรับราคาค่างานก่อสร้าง

การปรับราคาค่างานก่อสร้างตามสูตรการปรับราคาดังระบุในข้อ ๑.๗ จะนำมาใช้ในกรณีที่ค่างานก่อสร้างลดลงหรือเพิ่มขึ้น โดยวิธีการดังต่อไปนี้ จากค่างานเดิมตามสัญญา เมื่อดัชนีราคาซึ่งจัดทำขึ้นโดยกระทรวงพาณิชย์มีการเปลี่ยนแปลงขึ้นหรือลดลงจากเดิมขณะเมื่อวันเปิดซองประกวดราคา

สูตรการปรับราคา (ค่าK) จะต้องคงที่ที่ระดับที่กำหนดไว้ในวันแล้วเสร็จตามที่กำหนดไว้ในสัญญาหรือภายในระยะเวลาที่ กยท.ได้ขยายออกไป โดยจะใช้สูตรของทางราชการที่ได้ระบุในข้อ ๑.๗

๑๕. มาตรฐานฝีมือช่าง





เมื่อ กยท.ได้คัดเลือกผู้มีสิทธิเสนอราคา รายใดให้เป็นผู้รับจ้าง และได้ตกลงจ้างก่อสร้างตามประกาศนี้แล้ว ผู้มีสิทธิเสนอราคาจะต้องตกลงว่าในการปฏิบัติงานก่อสร้างดังกล่าว ผู้มีสิทธิเสนอราคาจะต้องมีและใช้ผู้ผ่านการทดสอบมาตรฐานฝีมือช่างจาก กรมพัฒนาฝีมือแรงงาน หรือผู้มีวุฒิบัตรระดับ ปวช. ปวส. และ ปวท. หรือเทียบเท่าจากสถาบันการศึกษาที่ ก.พ. รับรองให้เข้ารับราชการได้ ในอัตรา ไม่ต่ำกว่าร้อยละ-.... ของแต่ละสาขาช่างจำนวนอย่างน้อย ๑ คน ในแต่ละสาขาช่าง ดังต่อไปนี้

๑๕.๑ วิศวกรรมโยธา

๑๖. การปฏิบัติตามกฎหมายและระเบียบ

ในระหว่างระยะเวลาการก่อสร้าง ผู้รับจ้างพึงปฏิบัติตามหลักเกณฑ์ที่กฎหมายและระเบียบได้กำหนดไว้โดยเคร่งครัด

การยางแห่งประเทศไทย
กระทรวงเกษตรและสหกรณ์
วัน/เดือน/ปี

 ประธาน  กรรมการ  กรรมการ  กรรมการ  กรรมการ/เลขาฯ

ร.ท.ก.วท. ร.ท.ท.ก.สบ. ชทท.๖ นวค.๖ นวพ.๓

สูตรการปรับราคา

งานก่อสร้างตามประกาศประกวดราคานี้ใช้กับสัญญาแบบปรับราคาได้ โดยให้ปฏิบัติตามเงื่อนไข หลักเกณฑ์ ประเภทงานก่อสร้าง สูตรและวิธีการคำนวณ ตามที่ทางราชการกำหนด

.....ประธานกรรมการ.....กรรมการ.....กรรมการ.....กรรมการ/เลขาฯ
รก.ท.กหว. รก.ท.กส. ขทน.๖ นวค.๖ นวพ.๓

แบบปรับปรุงต่อเติมระบบสุขาภิบาล การยางแห่งประเทศไทย

อาคาร 1

แบบแปลนวิศวกรรม	
ลำดับที่	รายการ
1.	รายการประกอบแบบสถาปัตย์ / ฐานราก
2.	รายการประกอบแบบโครงสร้าง
3.	รายการประกอบแบบระบบประปา
4.	รายการประกอบแบบระบบไฟฟ้า
5.	รายการประกอบแบบระบบปรับอากาศ
6.	รายการประกอบแบบระบบประปา
7.	รายการประกอบแบบระบบประปา
8.	รายการประกอบแบบระบบประปา
9.	รายการประกอบแบบระบบประปา
10.	รายการประกอบแบบระบบประปา
11.	รายการประกอบแบบระบบประปา
12.	รายการประกอบแบบระบบประปา
13.	รายการประกอบแบบระบบประปา
14.	รายการประกอบแบบระบบประปา
15.	รายการประกอบแบบระบบประปา
16.	รายการประกอบแบบระบบประปา
17.	รายการประกอบแบบระบบประปา
18.	รายการประกอบแบบระบบประปา
19.	รายการประกอบแบบระบบประปา

SYMBOL (สัญลักษณ์)	
SYMBOL & ABBR.	DESCRIPTION (รายการ)
F	SOIL OR WASTE PIPE
FW	FIRE PIPE
CW	COLD WATER PIPE
V	VENT PIPE
CV	CHECK VALVE
GV	GATE VALVE
FC	FLOOR CLEANOUT
PR	PIPE RISER
PD	PIPE DROP
BV	BALL VALVE AND FLOAT
HB	HOSE BIB
RD	ROOF DRAIN
FD	FLOOR DRAIN
CO	FLOOR CLEANOUT
CW	COLD WATER
FD	FLOOR DRAIN
FP	FIRE PUMP
FHC	FIRE HOSE CABINET
HB	HOSE BIB
LV	LAVATORY
OD	OVERFLOW AND DRAIN PIPE
P	PUMP
S	SOIL PIPE
SK	SINK
Typ	TYPICAL
UR	URINAL
V	VENT PIPE
W	WASTE PIPE
WC	WATER CLOSET
RL	RAIN LEADER

รายการเสริม	
□	พื้นที่ว่าง
□	พื้นที่ว่าง
△	พื้นที่ว่าง
△	พื้นที่ว่าง
△	พื้นที่ว่าง

สัญลักษณ์อาคาร

สัญลักษณ์ระบบประปา

สัญลักษณ์ระบบไฟฟ้า

สัญลักษณ์ระบบประปา

สัญลักษณ์ระบบไฟฟ้า

สัญลักษณ์ระบบประปา

สัญลักษณ์ระบบไฟฟ้า

สัญลักษณ์อาคาร

สัญลักษณ์ระบบประปา

สัญลักษณ์ระบบไฟฟ้า

สัญลักษณ์ระบบประปา

PROJECT ARCHITECT	
STRUCTURAL ENGINEER	
MECHANICAL ENGINEER	
ELECTRICAL ENGINEER	
NO.	
DATE	
DESCRIPTION	
REVISIONS	
PROJECT NO.	
PROJECT :	โครงการปรับปรุงระบบประปาและระบบไฟฟ้า อาคาร 1
OBJECT :	การวางแปลนโครงการ
FOR SUBMISSION	
DRAWING TITLE :	13 มิถุนายน 2559
APPROVED :	
CHECKED BY :	A1-00
DRAWN BY :	วิศวกรระบบประปาและระบบไฟฟ้า
SCALE :	A1
TOTAL :	19
DRAWN DATE :	13 มิถุนายน 2559

PROJECT ARCHITECT:	PROJECT NO.:	PROJECT :	โครงการปรับปรุงระบบสุขาภิบาล อาคาร 1
STRUCTURAL ENGINEER:	No. DATE :	OWNER :	การช่างแห่งประเทศไทย
SANITARY ENGINEER:	DESCRIPTION :	FOR SUBMISSION	13 มิถุนายน 2556
MECHANICAL ENGINEER:	REVISIONS :	DRAWING TITLE :	แผนผังห้องน้ำ ชั้นที่ 1-5
ELECTRICAL ENGINEER:		APPROVED BY:	DRAWING No. A1-01
		DRAWN BY:	นาง พลอย อรุณรัตน์
		CHECKED BY:	นาง นงนิตย์ อรุณรัตน์
		SCALE:	A1
		DATE:	13 มิถุนายน 2556
		TOTAL:	19

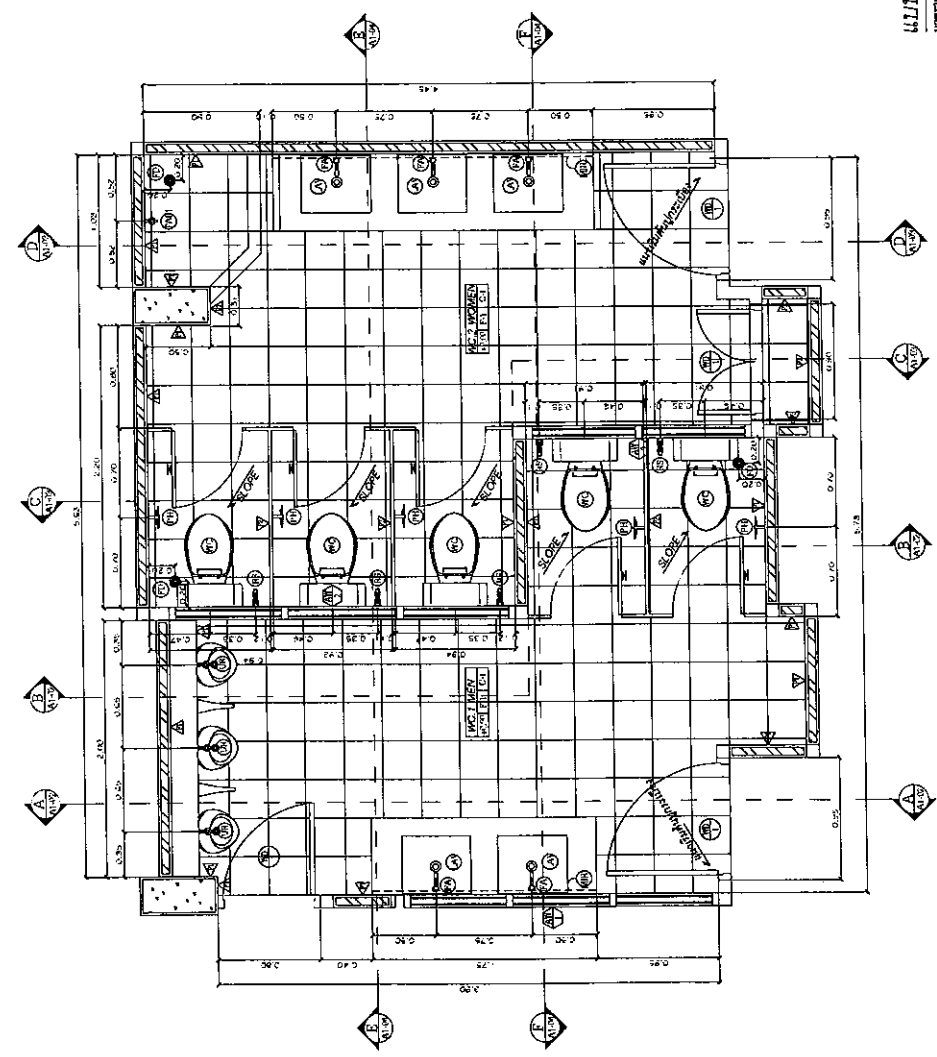

แผนผังห้องน้ำ WC. MEN/WOMEN
 1:20

PROJECT ARCHITECT	
STRUCTURAL ENGINEER	
SANITARY ENGINEER	
MECHANICAL ENGINEER	
ELECTRICAL ENGINEER	
NO.	DATE
DESCRIPTION	
REVISIONS	
PROJECT NO.	
PROJECT :	โครงการปรับปรุงระบบสุขาภิบาล อาคาร 1
OWNER :	การช่างแห่งประเทศไทย
FOR SUBMISSION	
13 มิถุนายน 2559	
DRAWING TITLE :	แบบแปลนห้องน้ำ A,B,C,D
APPROVED :	
CHECKED BY :	
DRAWN BY :	นาง อรุณีย์ สุวรรณศิลป์
SCALE :	1:1
DRAWN DATE:	13 มิถุนายน 2559
TOTAL :	19

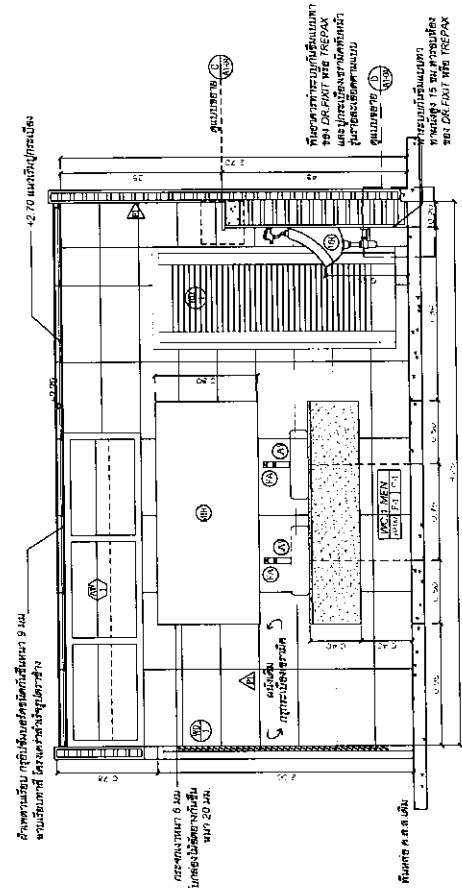
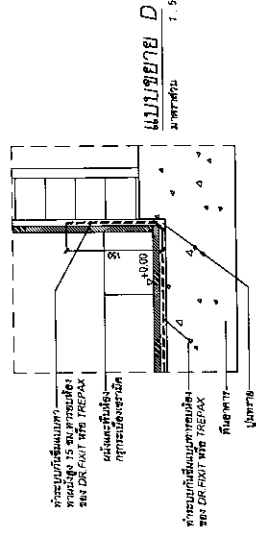
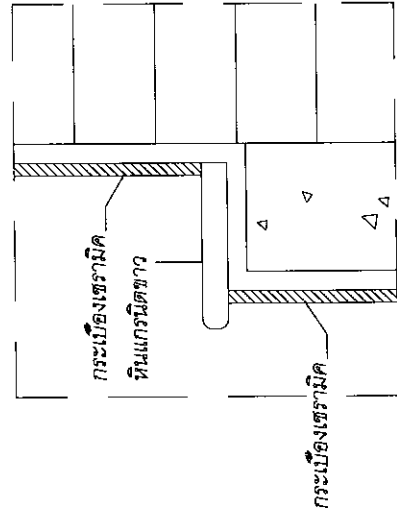
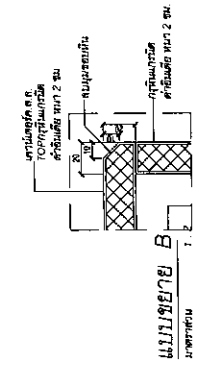
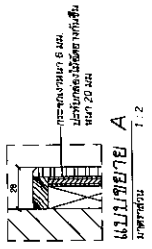

แบบขยายชุด A
มาตราส่วน 1:20

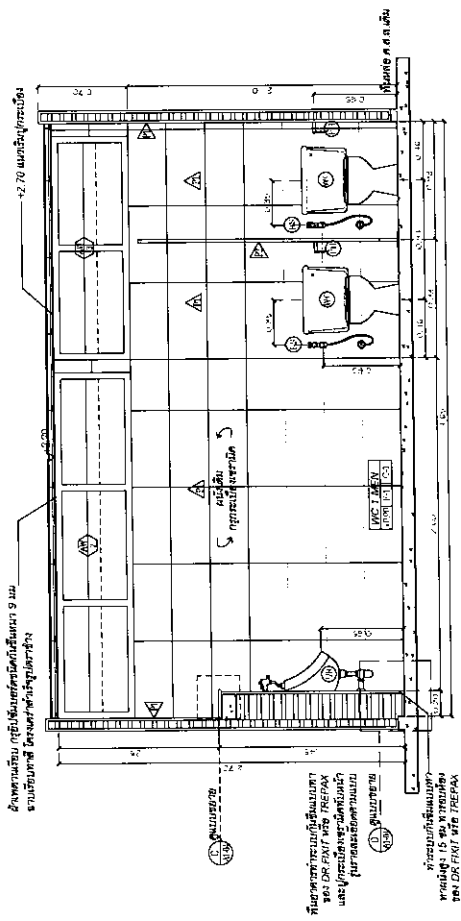

แบบขยายชุด B
มาตราส่วน 1:20

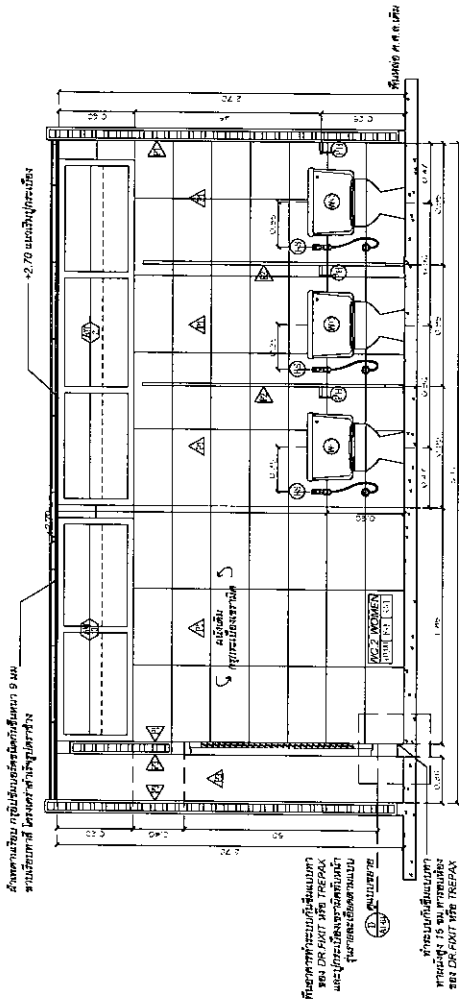

แบบขยายรูปตัด C
ขนาด 1 : 20
พื้นที่

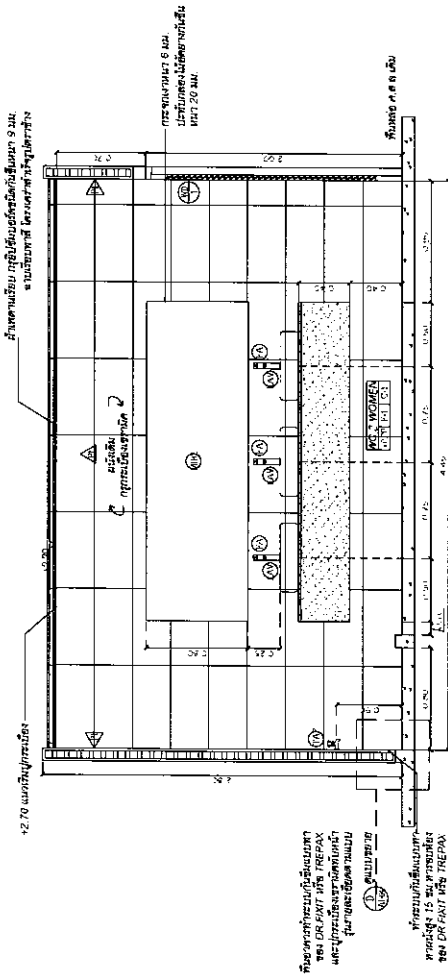

แบบขยายรูปตัด D
ขนาด 1 : 20
พื้นที่

PROJECT ARCHITECT	STRUCTURAL ENGINEER	SANITARY ENGINEER	MEDICAL ENGINEER	ELECTRICAL ENGINEER
PROJECT NO.	DATE	DESCRIPTION	REVISIONS	
PROJECT : โครงการปรับปรุงระบบสุขาภิบาล อาคาร 1				
OWNER :	การช่างแห่งประเทศไทย			
FOR SUBMISSION 13 ธันวาคม 2558				
DRAWING TITLE :	แบบขยายรูปตัด C-D			
APPROVED:	CHECKED BY:	DRAWN BY: วิศวกร ธรรมรัตน์ และ วิศวกร อรุณรัตน์		
SCALE: A1	DRAWN DATE: 13 ธันวาคม 2558	TOTAL: 19		

PROJECT ARCHITECT	STRUCTURAL ENGINEER	SANITARY ENGINEER	MECHANICAL ENGINEER	ELECTRICAL ENGINEER
REVISIONS				
No.	DATE	DESCRIPTION		
PROJECT NO.				
PROJECT :				
โครงการปรับปรุงระบบสุขาภิบาล อาคาร 1				
OWNER :				
การช่างแห่งประเทศไทย				
FOR SUBMISSION				
13 October 2008				
DRAWING TITLE :				
ผังแสดงระบบประปาและระบบสุขาภิบาล ชั้นที่ 1				
DRAWING No.				
SN-01				
CHECKED BY:				
DRAWN BY:				
SCALE: A1				
TOTAL: 19				
DRAWN DATE: 13 October 2008				

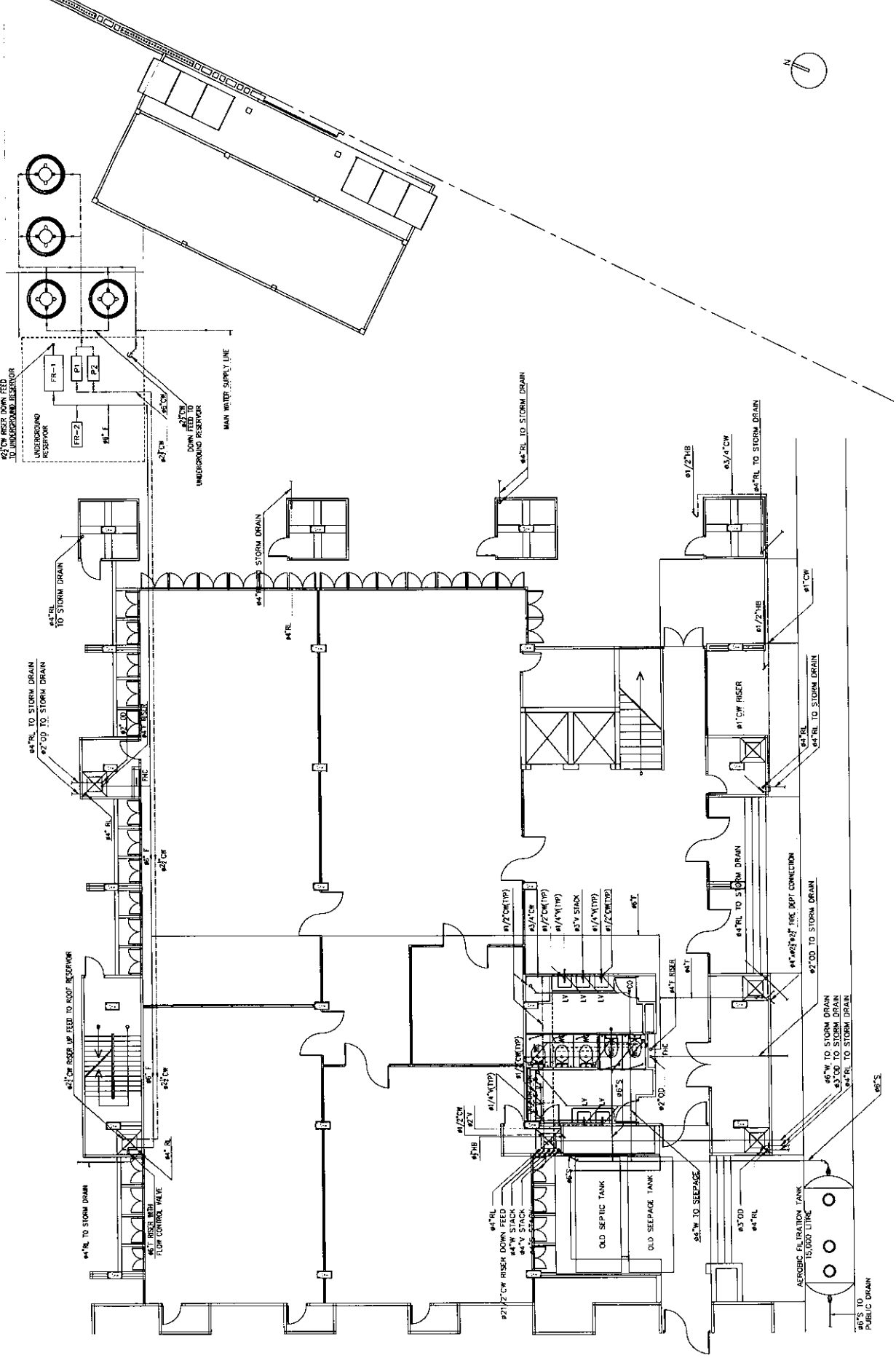

ผังแสดงระบบประปาและระบบสุขาภิบาล ชั้นที่ 1
 อาคาร 1 การช่างแห่งประเทศไทย
 มาตรฐาน
 1:75

PROJECT ARCHITECT	STRUCTURAL ENGINEER	MECHANICAL ENGINEER	ELECTRICAL ENGINEER
PROJECT NO.	PROJECT TITLE	OWNER	FOR SUBMISSION
	โครงการปรับปรุงระบบสุขภิบาล อาคาร 1	การช่างแห่งประเทศไทย	13 BORDO 2558
			Drawing Title : ผังแสดงระบบปรับปรุงระบบสุขภิบาล ชั้นที่ 3
			APPROVED: _____ DRAWN BY: วิศวกร ชัยวัฒน์ วิศวกร ชัยวัฒน์
			SCALE: A1
			DRAWN DATE: 13 JUN 2018
			TOTAL: 19

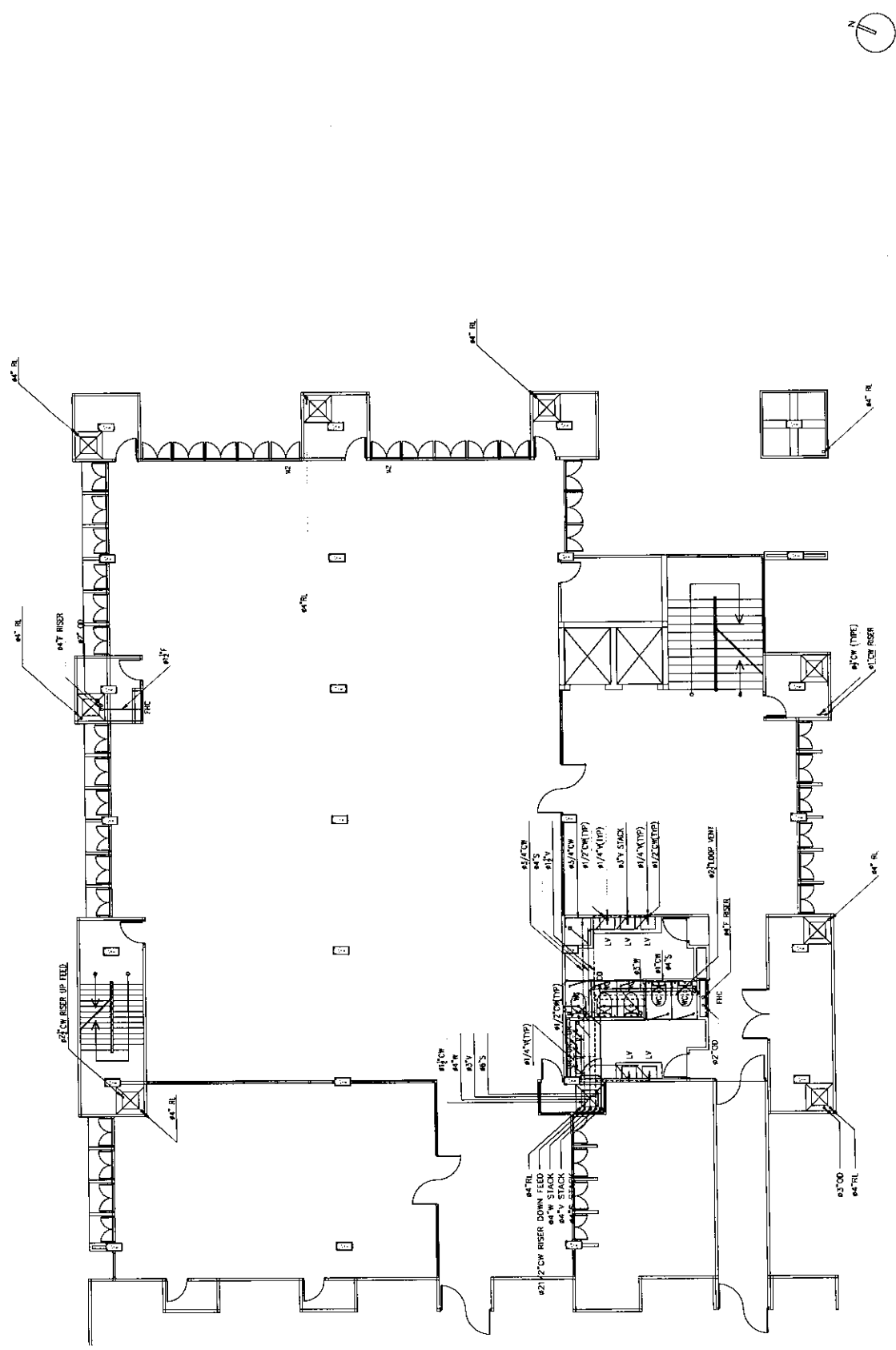

ผังแสดงระบบปรับปรุงระบบสุขภิบาล ชั้นที่ 3
 อาคาร 1 การช่างแห่งประเทศไทย
 มาตราส่วน 1:75

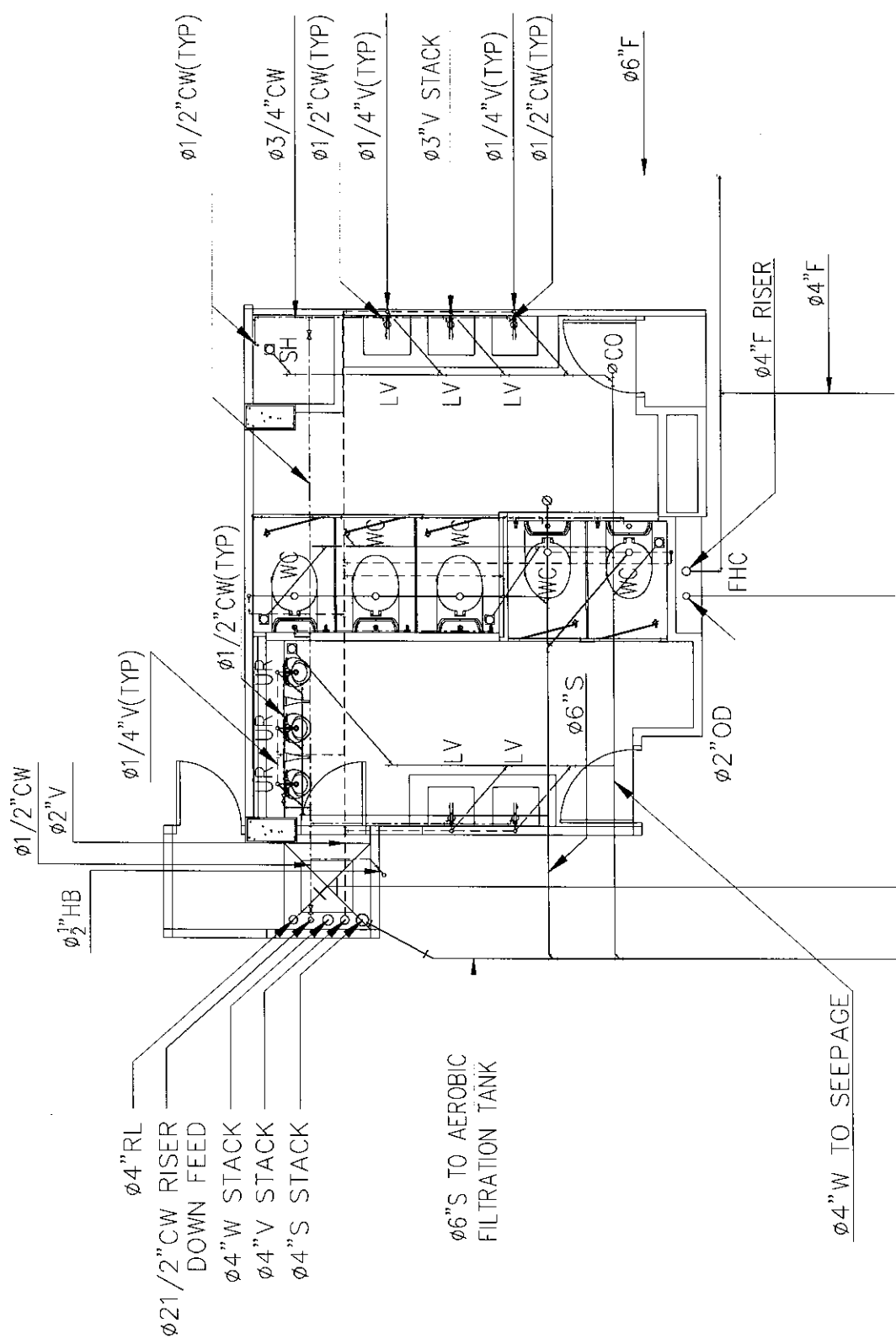

PROJECT ARCHITECT	
STRUCTURAL ENGINEER	
SANITARY ENGINEER	
MECHANICAL ENGINEER	
ELECTRICAL ENGINEER	
NO.	DESCRIPTION
DATE	REVISIONS
PROJECT NO.	
PROJECT :	โครงการปรับปรุงระบบสุขาภิบาล อาคาร 1
OWNER :	การช่างแห่งประเทศไทย
FOR SUBMISSION	
13 ธันวาคม 2556	
DRAWING TITLE :	
APPROVED :	DRAWING No.
CHECKED BY :	SM-10
DRAWN BY :	นาง นพภัทร สุวรรณรัตน์
	นาง นพภัฏ พิเศษศิริ
SCALE :	TOTAL : 19
DRAWN DATE : 13 ธันวาคม 2556	

แบบขยายการเดินระบบภายในห้องน้ำ ชั้นที่ 1
SCALE 1:25

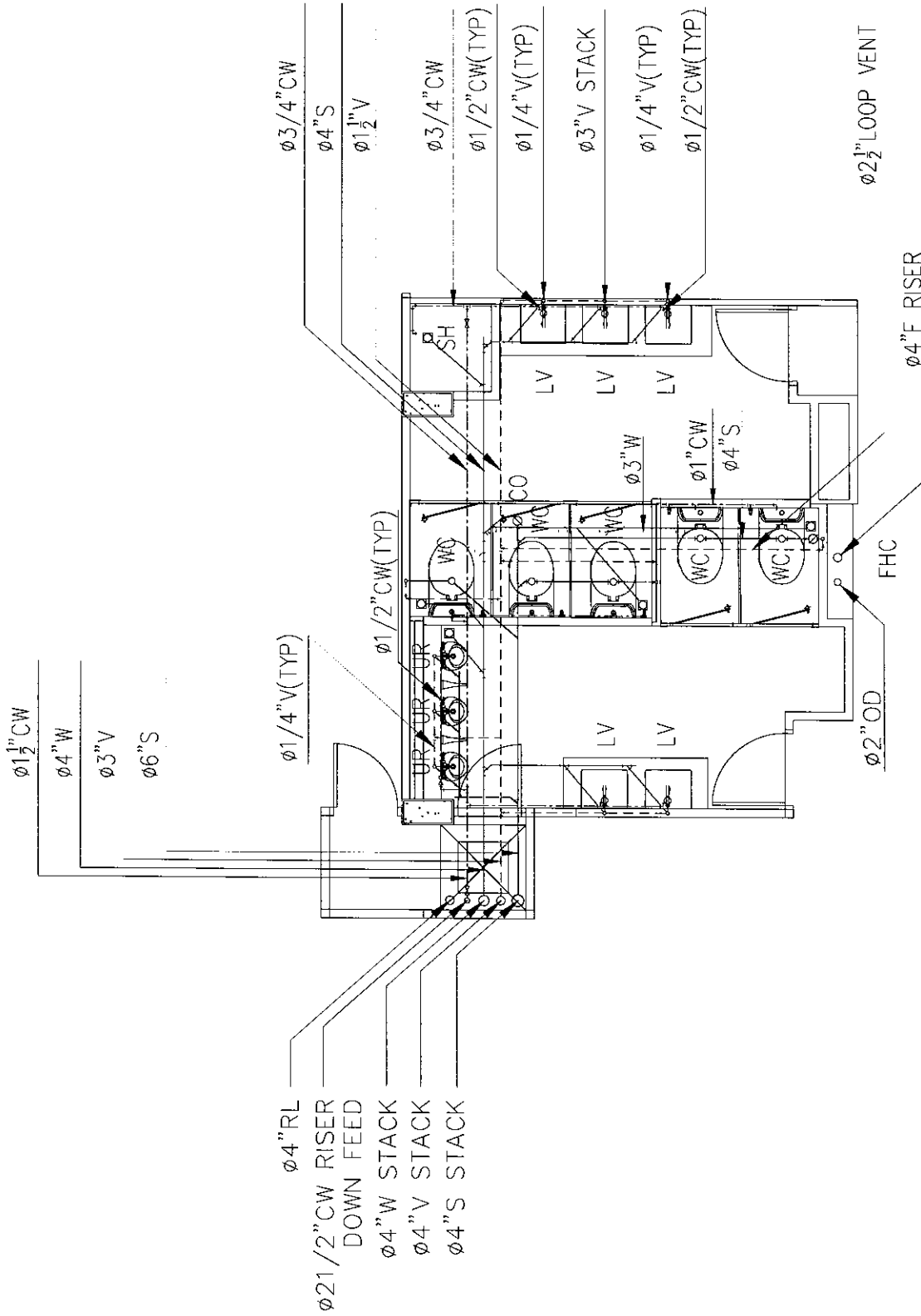

$\phi 4''$ RL
 $\phi 2 1/2''$ CW RISER
 DOWN FEED
 $\phi 4''$ W STACK
 $\phi 4''$ V STACK
 $\phi 4''$ S STACK

$\phi 2 1/2''$ LOOP VENT
 $\phi 4''$ F RISER

แบบขยการเดระมทอภายในห้องน้ำ ชั้น 2-6

SCALE 1:25

PROJECT ARCHITECT	
STRUCTURAL ENGINEER	
SANITARY ENGINEER	
MECHANICAL ENGINEER	
ELECTRICAL ENGINEER	
NO.	DATE
REVISIONS	
PROJECT NO.	
PROJECT :	โครงการปรับปรุงสุขภัณฑ์อาคาร 1
OWNER :	การช่างแห่งประเทศไทย
FOR SUBMISSION	
13 EDUWU 2559	
DRAWING FILE :	
APPROVED:	DRAWING No.
CHECKED BY:	SM-11
DRAWN BY:	นาง นพรัตน์ อรรถนารถ
	นาง พงษ์ ภาณุรักษ์
SCALE:	TOTAL 1/9
DRAWN DATE: 13 EDUWU 2559	

PROJECT ARCHITECT	
STRUCTURAL ENGINEER	
MECHANICAL ENGINEER	
ELECTRICAL ENGINEER	
NO.	DATE
DESCRIPTION	
REVISIONS	
PROJECT NO.	
PROJECT :	
โครงการปรับปรุงระบบสุขาภิบาล อาคาร 1	
OWNER :	
การช่างแห่งประเทศไทย	
FOR SUBMISSION	
13 Dec 2559	
DRAWING FILE :	
แบบรายการติดตั้งและจุดแก้ไข	
APPROVED:	DRAWING No.
CHECKED BY:	SM-12
DRAWN BY:	นาย ธีรภัทร สุวรรณดี /
	นาย ชัยวิทย์ หุ่นดี
SCALE:	A1
DRAWN DATE:	TOTAL 19
	13 Dec 2559

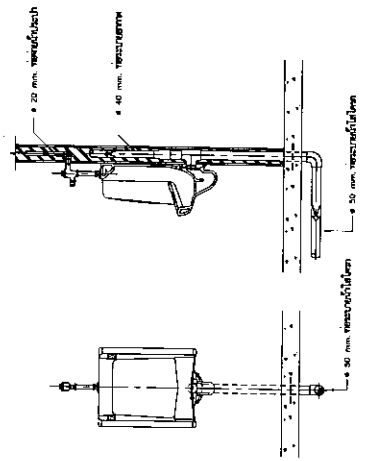

โถยัดขยะพลาสติก

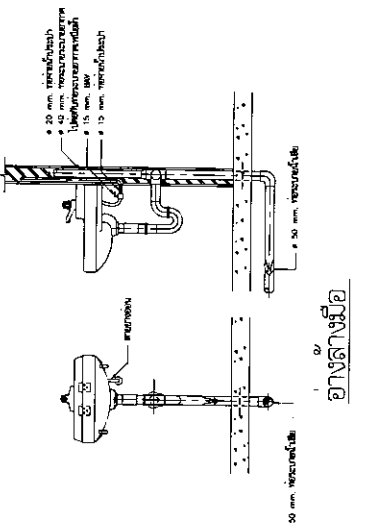

อ่างล้างมือ

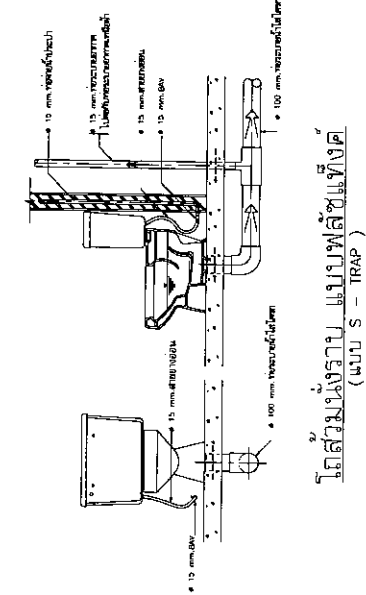

โถส้วมฝังราบ แบบพดล (MUU S - TRAP)

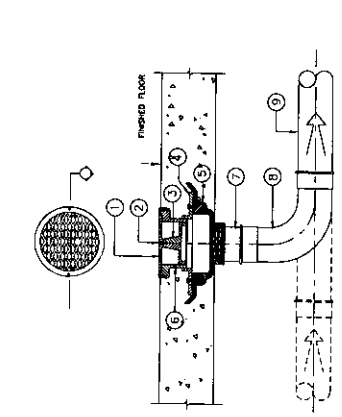

ช่องระบายน้ำสำหรับอ่างล้างมือ

- อธิบาย**
1. ฝาครอบ (COVER)
 2. ฟันยาง (DRAINAGE SCREEN)
 3. ฟันยาง (DRAINAGE SCREEN)
 4. ฝาครอบ (COVER)
 5. ฝาครอบ (COVER)
 6. ฝาครอบ (COVER)
 7. ฝาครอบ (COVER)
 8. ฝาครอบ (COVER)
 9. ฝาครอบ (COVER)
- หมายเหตุ** วัสดุที่ใช้ในรายการนี้ One Channel เป็นเหล็กกล้า

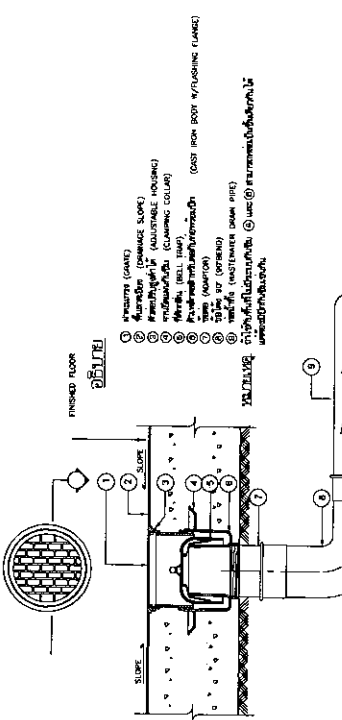

ช่องระบายน้ำสำหรับฝักบัว

- อธิบาย**
1. ฝาครอบ (COVER)
 2. ฟันยาง (DRAINAGE SCREEN)
 3. ฟันยาง (DRAINAGE SCREEN)
 4. ฝาครอบ (COVER)
 5. ฝาครอบ (COVER)
 6. ฝาครอบ (COVER)
 7. ฝาครอบ (COVER)
 8. ฝาครอบ (COVER)
 9. ฝาครอบ (COVER)
- หมายเหตุ** วัสดุที่ใช้ในรายการนี้ One Channel เป็นเหล็กกล้า

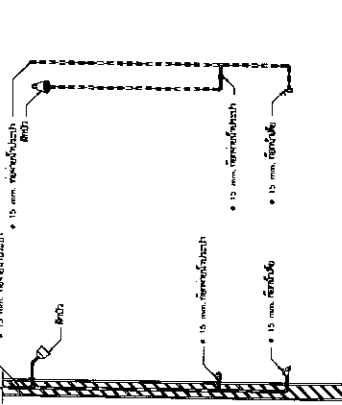

ฝักบัว

- อธิบาย**
1. ฝาครอบ (COVER)
 2. ฟันยาง (DRAINAGE SCREEN)
 3. ฟันยาง (DRAINAGE SCREEN)
 4. ฝาครอบ (COVER)
 5. ฝาครอบ (COVER)
 6. ฝาครอบ (COVER)
 7. ฝาครอบ (COVER)
 8. ฝาครอบ (COVER)
 9. ฝาครอบ (COVER)
- หมายเหตุ** วัสดุที่ใช้ในรายการนี้ One Channel เป็นเหล็กกล้า

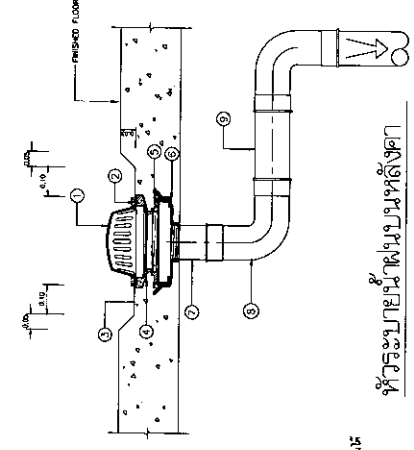

หัวระบายน้ำฝักบัวทรงตั้ง



โถส้วมฝังราบแบบพดล

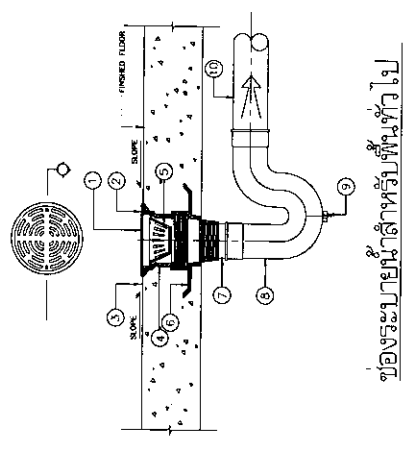

ช่องระบายน้ำฝักบัวฝังหัวไป

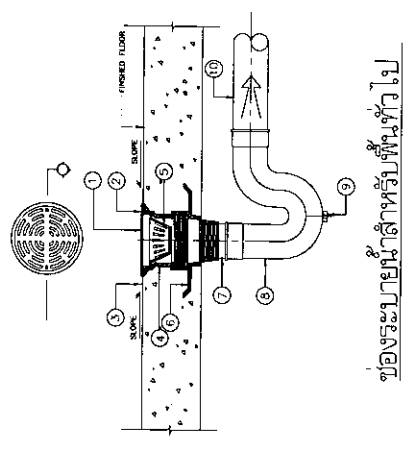

โถส้วมฝังราบแบบพดล

แบบปฏิบัติงานประเมินระบบสุขภาพ การวางแผนประเทศไทย

อาคาร 2

แบบแปลนวิศวกรรม		
ลำดับที่	แผ่นที่	รายการ
		รายการแบบแปลนวิศวกรรม หมวดสุขอนามัย
1.	A1-00	รายการประกอบแบบแปลน / สุขอนามัย
2.	A1-01	แบบขอขออนุญาต
3.	A1-02	แบบขอขออนุญาต A,B และ แบบขอ A,B,C และ D
4.	A1-03	แบบขอขออนุญาต C,D
5.	A1-04	แบบขอขออนุญาต E,F
6.	A2-01	รายการแบบแปลนวิศวกรรม หมวดเครื่องปรับอากาศ
7.	SN-01	รายการแบบแปลนวิศวกรรม หมวดสุขอนามัย 1
8.	SN-02	รายการแบบแปลนวิศวกรรมสุขอนามัย 2
9.	SN-03	รายการแบบแปลนวิศวกรรมสุขอนามัย 3
10.	SN-04	รายการแบบแปลนวิศวกรรมสุขอนามัย 4
11.	SN-05	ISOMETRIC PIPING DIAGRAM OF COLD WATER
12.	SN-06	ISOMETRIC PIPING DIAGRAM OF SOL. WASTE & VENT
13.	SN-07	แบบขอขออนุญาตติดตั้งถังเก็บน้ำ 1 ชั้นที่ 1
14.	SN-08	แบบขอขออนุญาตติดตั้งถังเก็บน้ำ 2-3 ชั้นที่ 2-3
15.	SN-09	แบบขอขออนุญาตติดตั้งถังเก็บน้ำที่ 4
16.	EE-01	รายการแบบแปลนวิศวกรรม หมวดเครื่องไฟฟ้า แปลนไฟฟ้าและแสงสว่างภายในห้องน้ำ

SYMBOL (สัญลักษณ์)		SYMBOL & ABBR.	DESCRIPTION (รายการ)
		SOL. OR WASTE PIPE	
		FIRE PIPE	
		COLD WATER PIPE	
		VENT PIPE	
		CHECK VALVE	
		GATE VALVE	
		FLOOR CLEANOUT	
		PIPE RISER	
		PIPE DROP	
		BALL VALVE AND FLOAT	
		HOSE BIB	
		ROOF DRAIN	
		FLOOR DRAIN	
		FLOOR CLEANOUT	
		COLD WATER	
		FLOOR DRAIN	
		FIRE PUMP	
		FIRE HOSE CABINET	
		HOSE BIB	
		LAVATORY	
		OVERFLOW AND DRAIN PIPE	
		SINK	
		URINAL	
		VENT PIPE	
		WASTE PIPE	
		WATER CLOSET	
		RAIN LEADER	

รายการวัสดุ	
ปริมาณ	ชื่อ
1	ท่อระบายน้ำ ขนาดเส้นผ่าศูนย์กลาง 50.00 cm
2	ท่อระบายน้ำ ขนาดเส้นผ่าศูนย์กลาง 75.00 cm
3	ท่อระบายน้ำ ขนาดเส้นผ่าศูนย์กลาง 100.00 cm
4	ท่อระบายน้ำ ขนาดเส้นผ่าศูนย์กลาง 125.00 cm
5	ท่อระบายน้ำ ขนาดเส้นผ่าศูนย์กลาง 150.00 cm

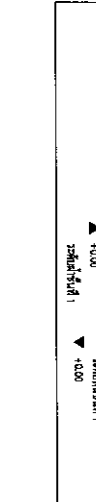
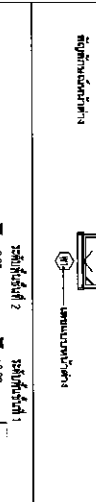
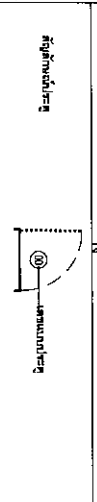
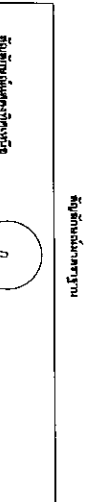
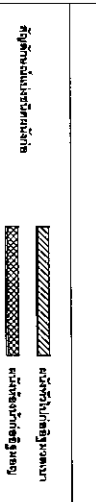
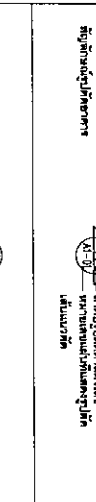
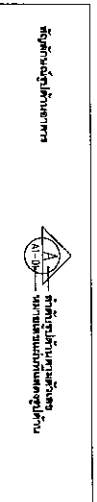
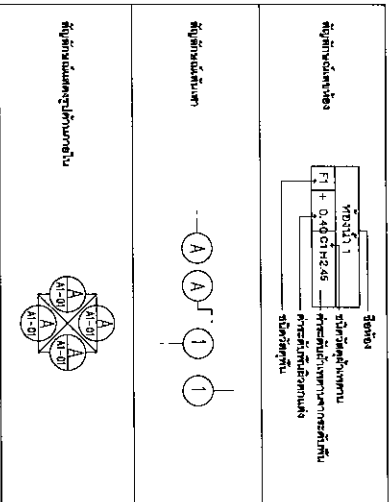

PROJECT: _____

MECHANICAL ENGINEER: _____

ELECTRICAL ENGINEER: _____

STRUCTURAL ENGINEER: _____

SMITHING ENGINEER: _____

PROJECT NO. _____

PROJECT NAME: _____

DATE: _____

DESCRIPTION: _____

FOR SUBMISSION

13 February 2018

APPROVED BY: _____

DESIGNED BY: _____

DRAWN BY: _____

CHECKED BY: _____

SCALE: A1

DRAWN DATE: 13 February 2018

FORM: 18

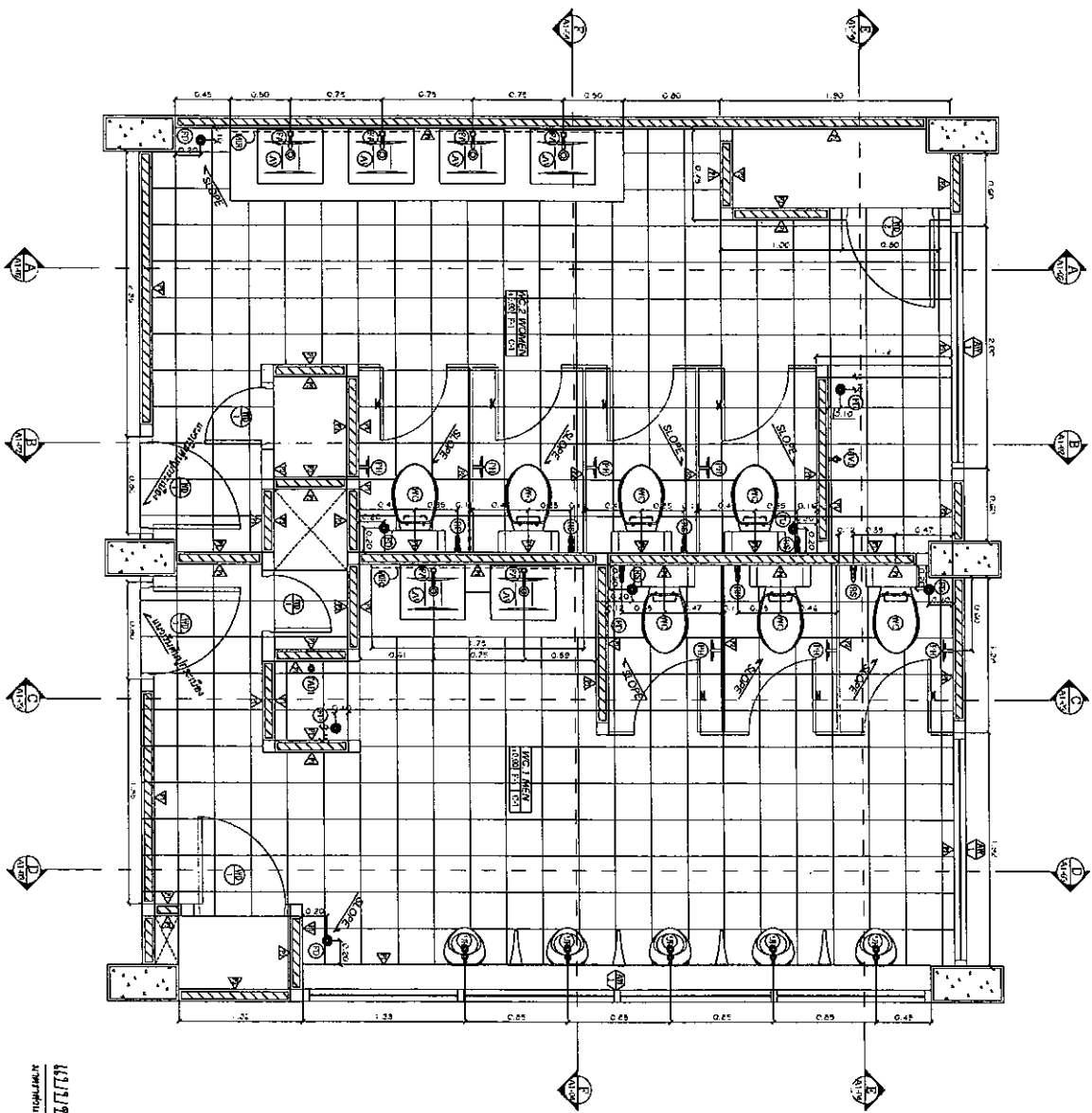

အိတ်ကုဒ်အိတ်ကုဒ် W.C. MEN/WOMEN
 1 20

PROJECT APPROVAL		DATE	DESCRIPTION
STRUCTURAL ENGINEER		REVISIONS	
SANITARY ENGINEER			
MECHANICAL ENGINEER			
ELECTRICAL ENGINEER			
PROJECT NO. _____ PROJECT : _____ OWNER : _____ အိတ်ကုဒ်အိတ်ကုဒ် W.C. MEN/WOMEN FOR SUBMISSION DRAWING TITLE : _____ DATE : 13 JANUARY 2019 DRAWING NO. _____ CHECKED BY : _____ DRAWN BY : _____ SCALE : _____ DRAWN DATE : 13 JANUARY 2019 TOTAL : 16			

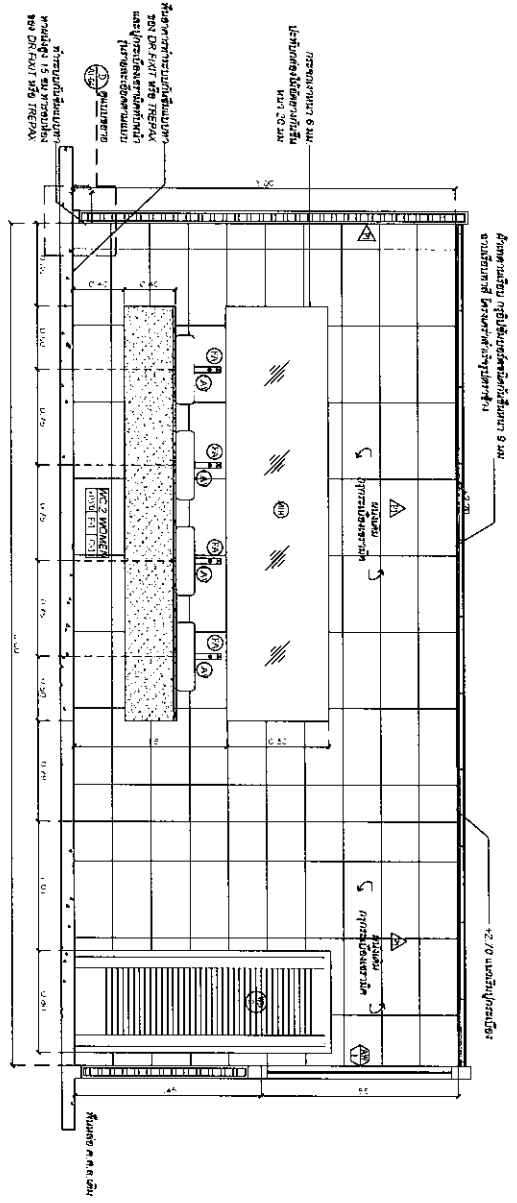

แบบขยายรูปตัด A
ขนาด 1 : 20

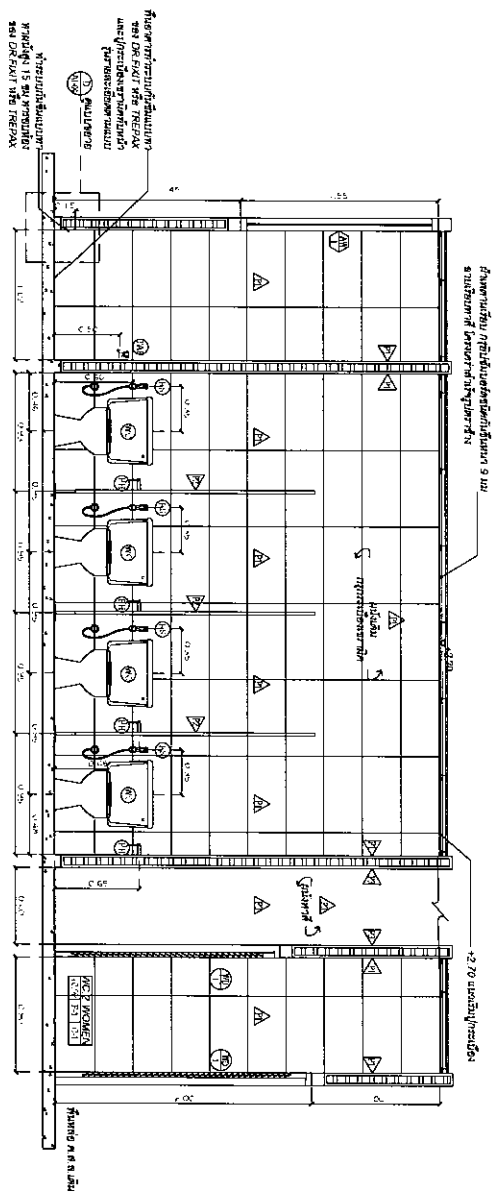

แบบขยายรูปตัด B
ขนาด 1 : 20

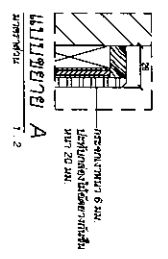

แบบขยายรูปตัด A
ขนาด 1 : 2

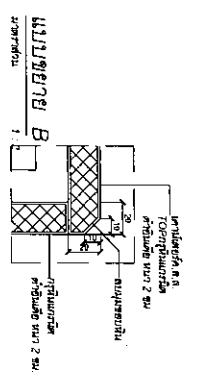

แบบขยายรูปตัด B
ขนาด 1 : 2

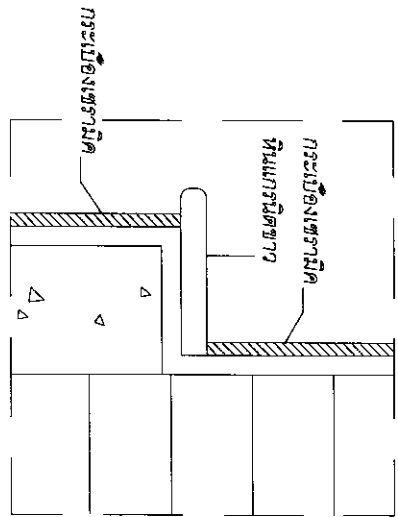

แบบขยายรูปตัด C
ขนาด 1 : 5

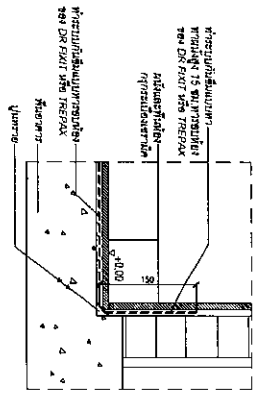

แบบขยายรูปตัด D
ขนาด 1 : 5

PROJECT ARCHITECT		DRAWING NO.	
STRUCTURAL ENGINEER		DATE	
MECHANICAL ENGINEER		SCALE	
ELECTRICAL ENGINEER		DRAWN DATE	
PROJECT NO.			
PROJECT NAME			
OWNER			
FOR SUBMISSION			
DRAWN BY			
CHECKED BY			
SCALE			
DRAWN DATE			

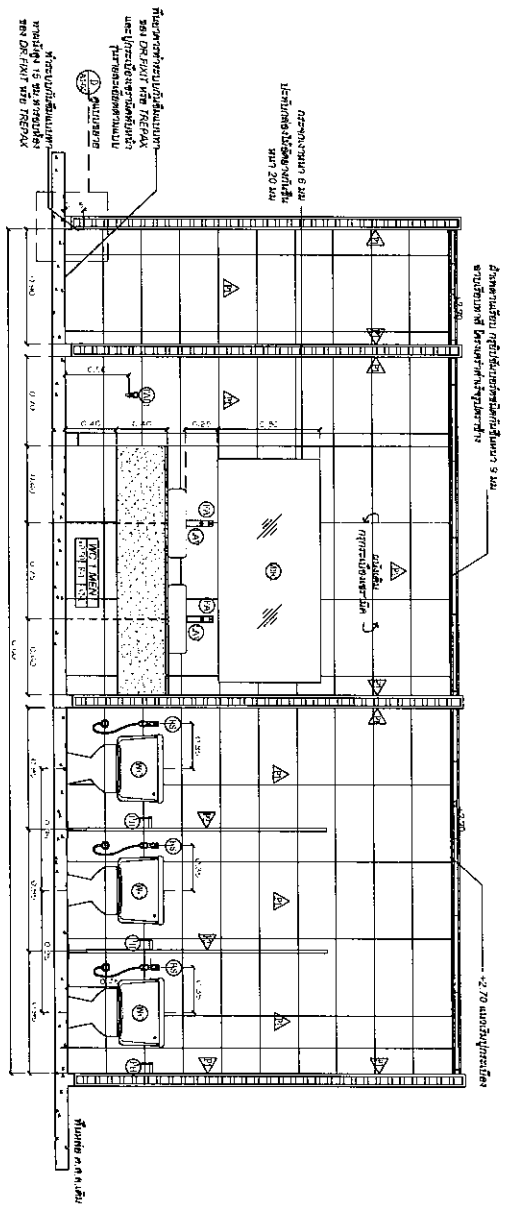

แบบขยายแปลน C
 1/20

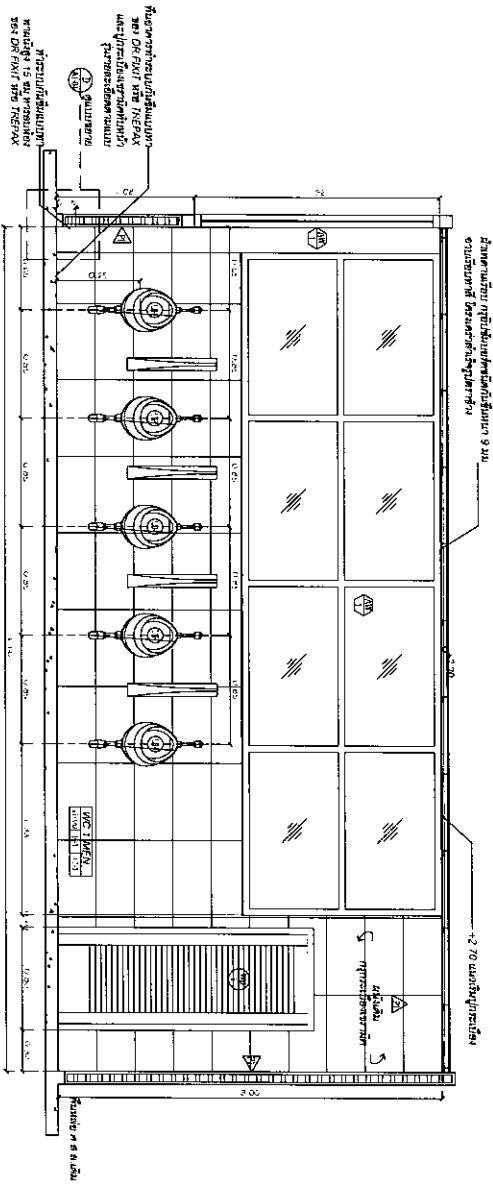

แบบขยายแปลน D
 1/20

PROJECT ARCHITECT		DRAWING NO.	
STRUCTURAL ENGINEER		DATE	
SANITARY ENGINEER		SCALE	
MECHANICAL ENGINEER		DRAWING DATE	
ELECTRICAL ENGINEER		TOTAL	
PROJECT TITLE			
DRAWING TITLE			
APPROVED BY			
DESIGNED BY			
DRAWN BY			
SCALE			
DRAWING DATE			
TOTAL			

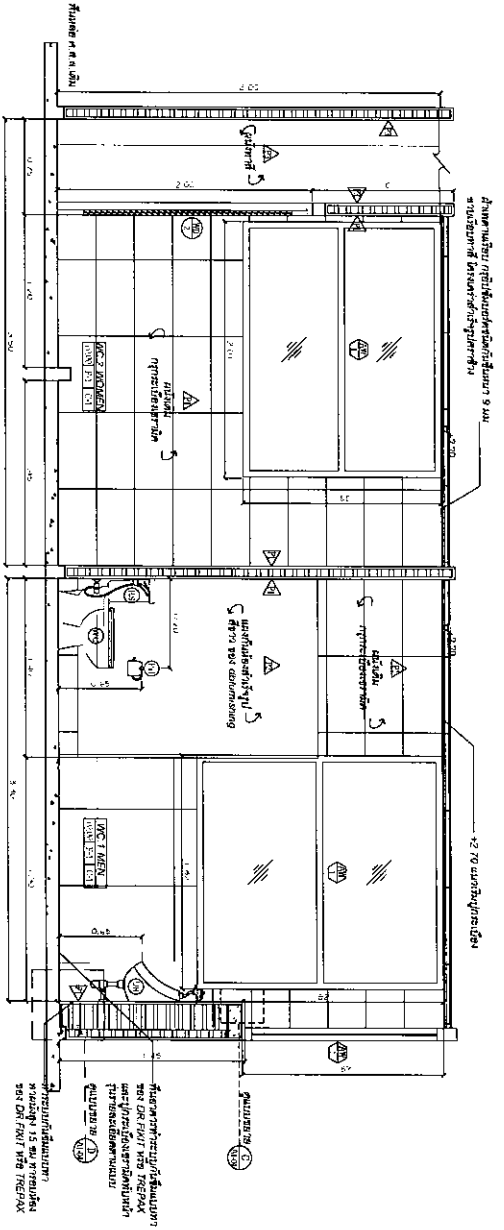

แบบขยายจุดตัด E
ขนาด 1:20

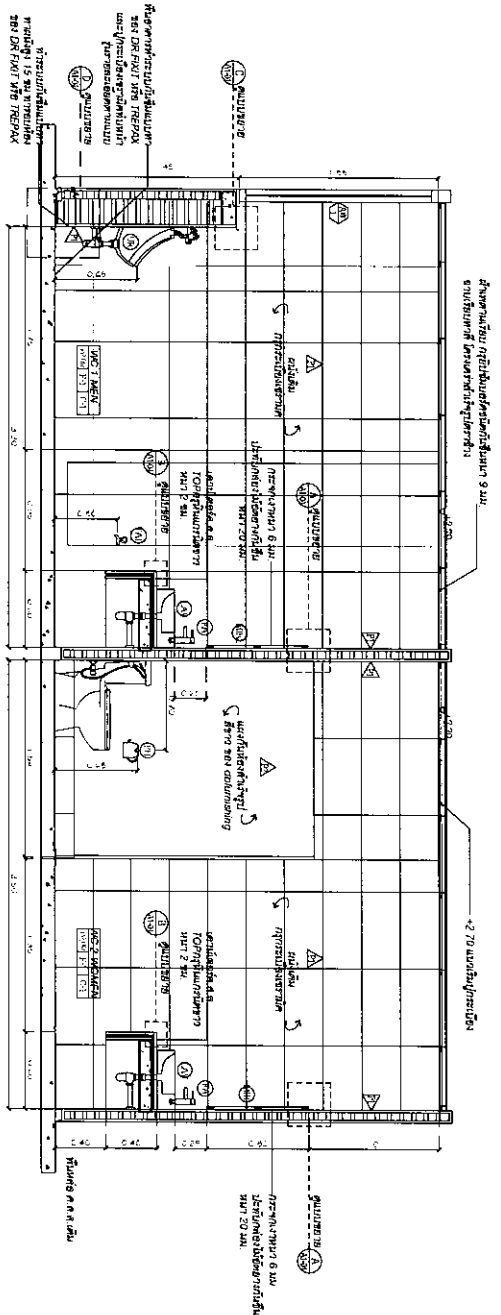

แบบขยายจุดตัด F
ขนาด 1:20

PROJECT ARCHITECT		DRAWING NO.	
STRUCTURAL ENGINEER		DATE	
MECHANICAL ENGINEER		SCALE	
ELECTRICAL ENGINEER		DRAWN DATE	
PROJECT NO.			
PROJECT NAME			
OWNER			
FOR SUBMISSION			
DRAWN TITLE			
APPROVED BY			
DRAWN BY			
SCALE			
DRAWN DATE			

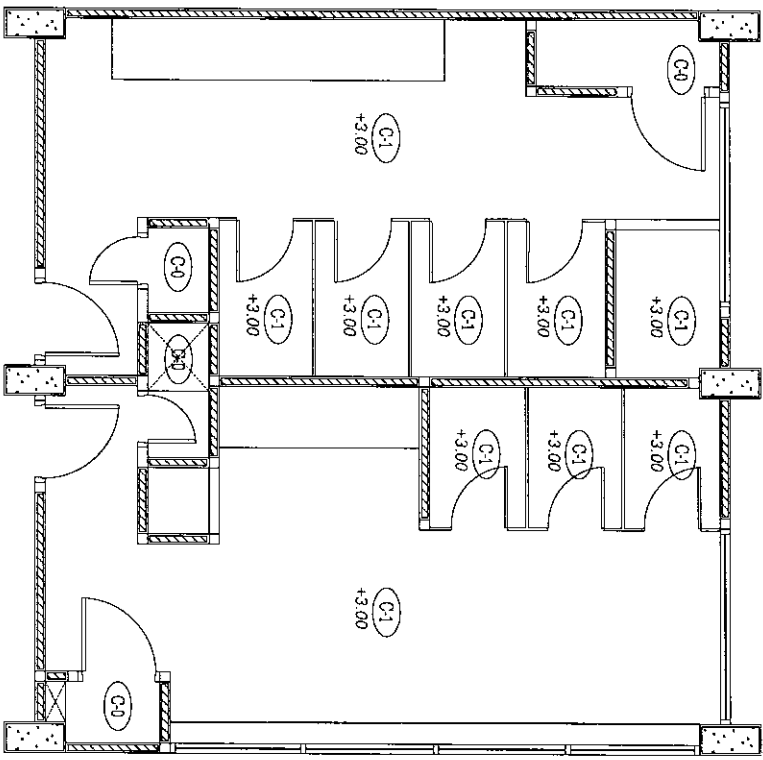

รายการประกอบแบบฝ้าเพดาน

SYMBOLS	DESCRIPTION
C-0	ฝ้าฝ้าเพดาน
C-1	ฝ้าเพดานเรียบ กล้วยไม้บอร์ดหนา 9 มม. ชนิดกันชื้น ฉาบเรียบทาสี โครงเคอร์ไลนซ์รูปตราช้าง (ระบุเบอร์สีภายหลัง)
C-2	

หมายเหตุ ***
- ระดับฝ้าเพดานที่ระบุในแบบ วัดจากระดับพื้นอาคารเดิม ± 0.00

PROJECT ARCHITECT	_____
STRUCTURAL ENGINEER	_____
Mechanical Engineer	_____
Electrical Engineer	_____
Sanitary Engineer	_____
PROJECT NO.	_____
PROJECT NAME	โครงการพัฒนาระบบสุขาภิบาล อาคาร 2
CLIENT	กองช่างนันทบุรี
DRAWING TITLE	FOR SUBMISSION
DATE	13 ธันวาคม 2558
APPROVED BY	_____
DRAWN BY	นาง นงนุช งามประดิษฐ์
SCALE	A1
DRAWN DATE	13 ธันวาคม 2558
DRAWING NO.	AC-01
FORM	15

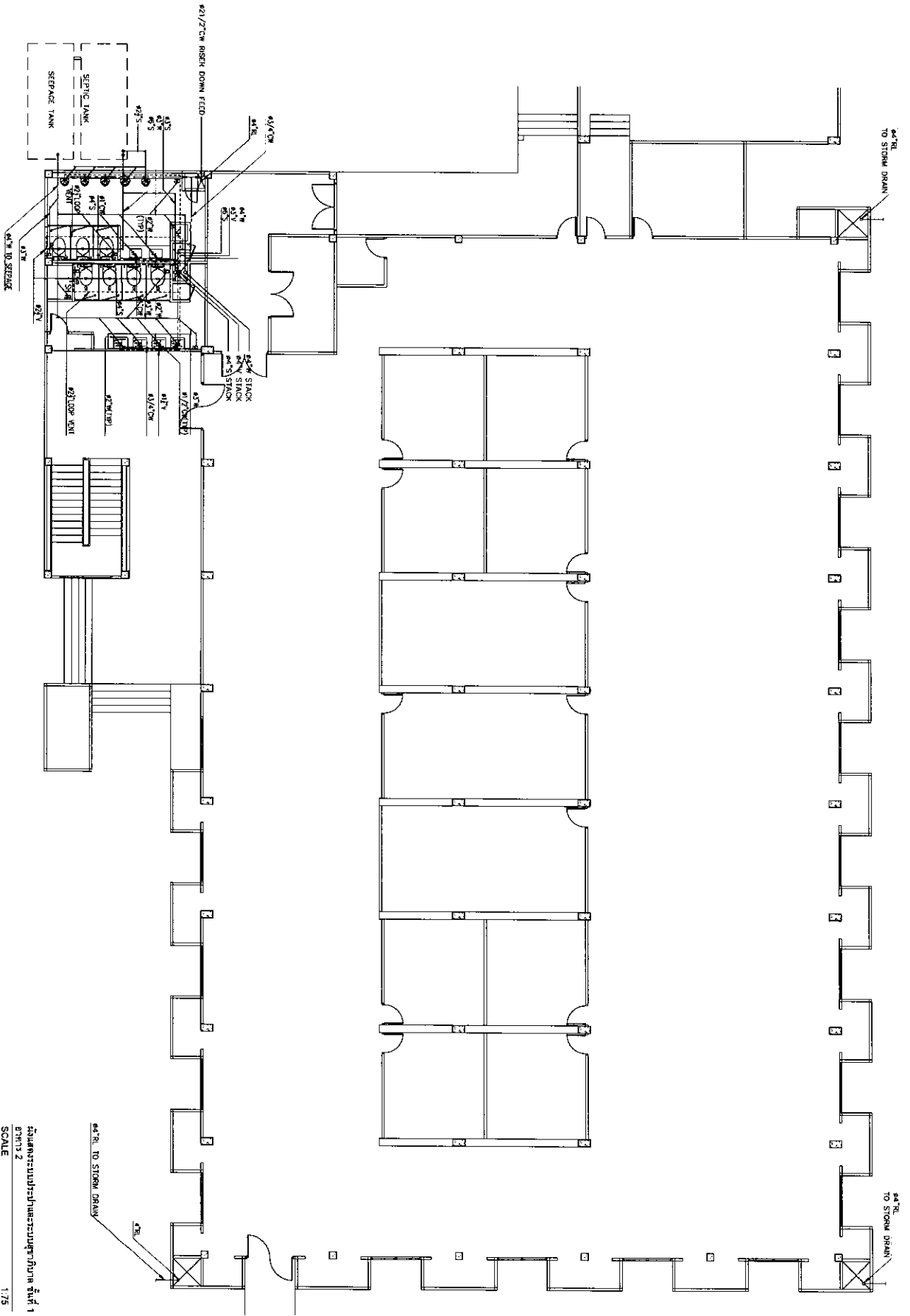

FOR SUBMISSION
 13 Sep 2016

PROJECT APPROPRIATE		DRAWING NO.
STRUCTURAL ENGINEER		SM-01
SAFETY ENGINEER		
MECHANICAL ENGINEER		
ELECTRICAL ENGINEER		
OWNER :		
PROJECT TITLE :		
PROJECT NO. :		
NO. DATE REVISION DESCRIPTION		
PROJECT :		
DRAWING TITLE :		
DRAWING FILE :		
APPROVED :		
CHECKED BY :		DATE :
DRAWN BY :		SCALE :
SCALE :		TOTAL : 16
DRAWN DATE :		

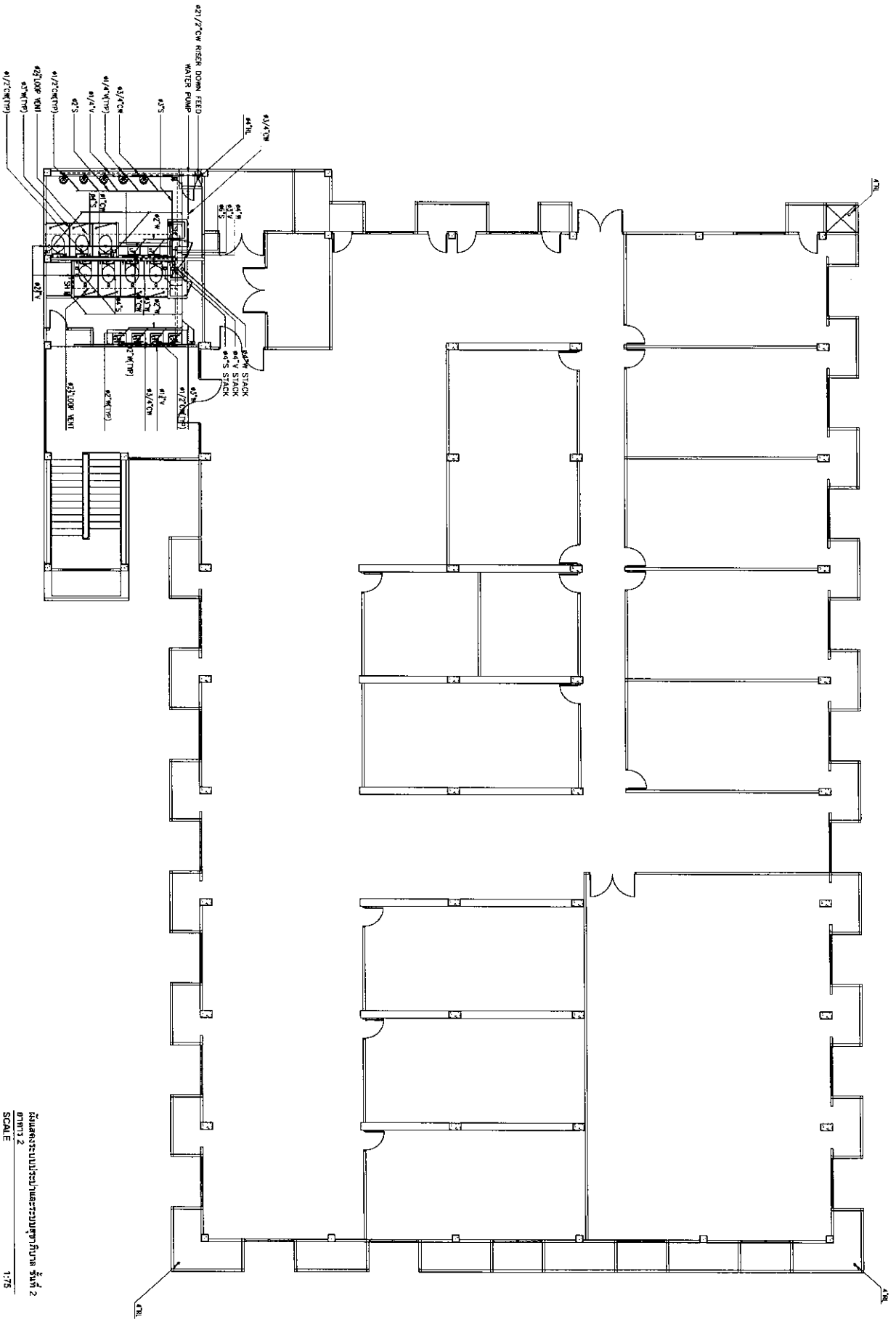

អង្គការសម្របសម្រួលប្រព័ន្ធបរិស្ថាន
 ជំពូក ២
 រចនាសម្ព័ន្ធប្រព័ន្ធបរិស្ថាន ២
 ទម្រង់ ២
 មាត្រដ្ឋាន ១:៧៥

PROJECT ARCHITECT		DRAWING NO.	
STRUCTURAL ENGINEER		CHECKED BY:	
SANITARY ENGINEER		DATE:	
MECHANICAL ENGINEER		REVISIONS	
ELECTRICAL ENGINEER		PROJECT NO.	
PROJECT :			
OWNER :			
FOR SUBMISSION			
DRAWING TITLE :			
APPROVED:			
DRAWN BY:			
SCALE:			
DATE:			
TOTAL: 16			

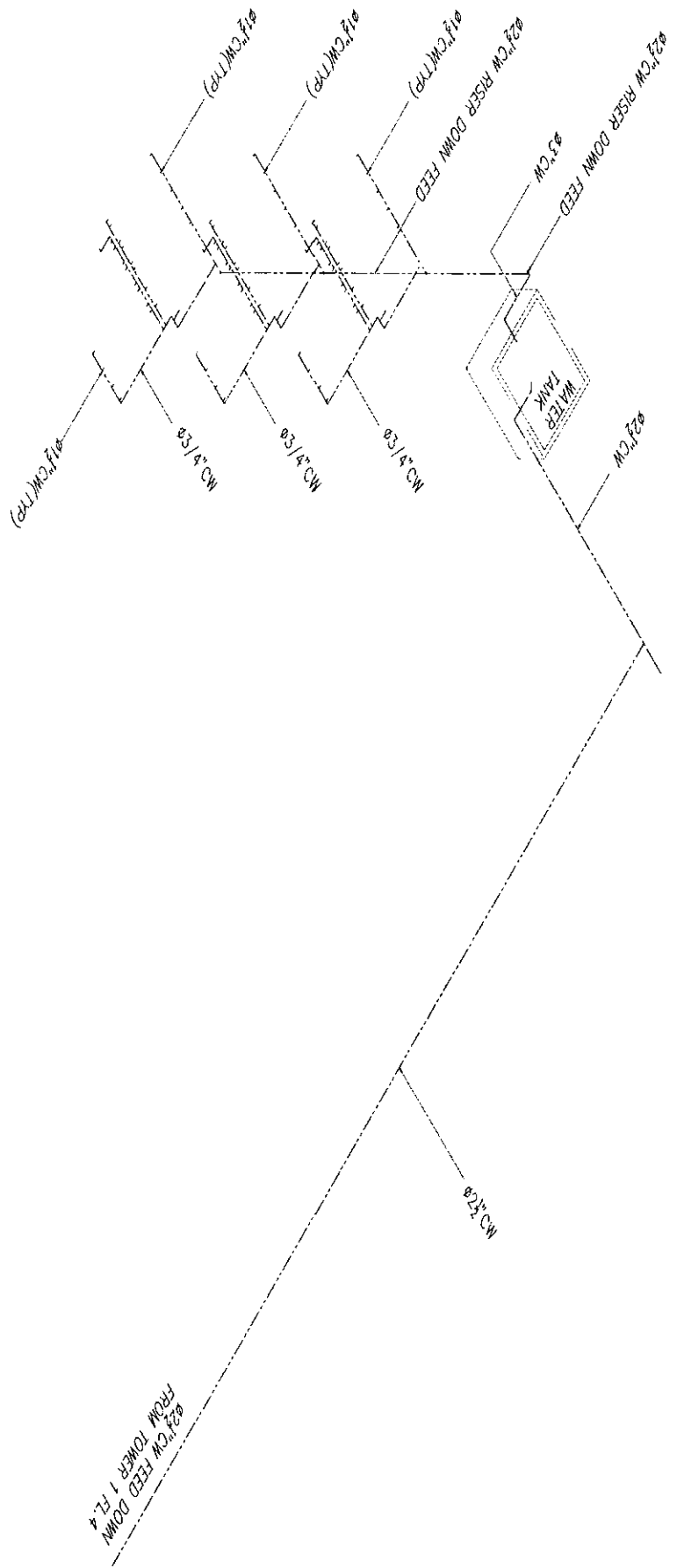

ISOMETRIC PIPING DIAGRAM OF COLD WATER

တာဝန် ၁ ကာလအတွင်းအခြေအနေအထား

PROJECT ARCHITECT		_____
STRUCTURAL ENGINEER		_____
MECHANICAL ENGINEER		_____
ELECTRICAL ENGINEER		_____
SANITARY ENGINEER		_____
PROJECT NO.		_____
PROJECT NAME		_____
DRAWING TITLE		ISOMETRIC PIPING DIAGRAM OF COLD WATER
APPROVED BY		_____
DRAWN BY		_____
SCALE		AS SHOWN
DRAWN DATE		13.01.2019
TOTAL		18

ISOMETRIC PIPING DIAGRAM OF SOIL, WASTE & VENT

019175 1 117817134643333191711111

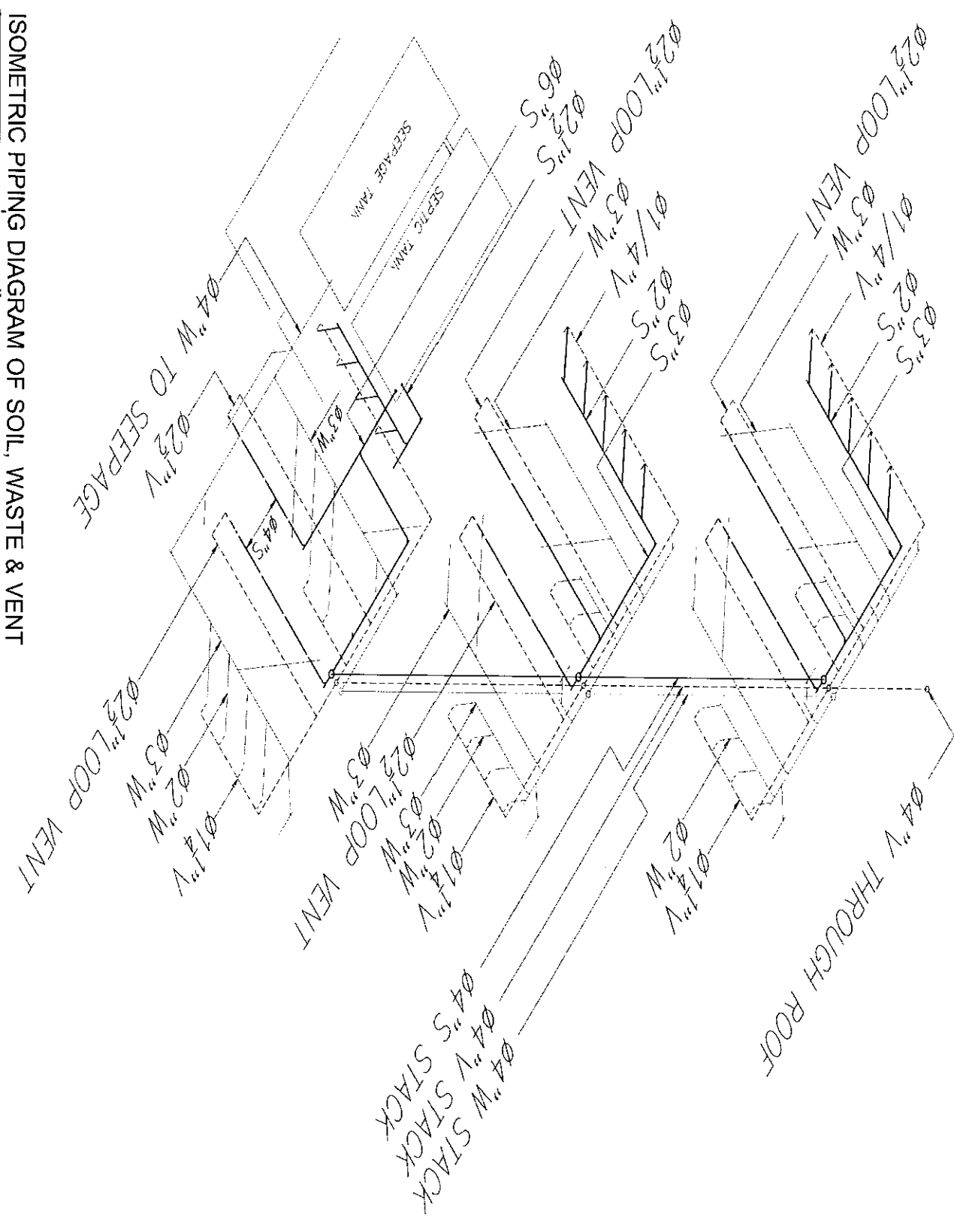

ISOMETRIC PIPING DIAGRAM OF SOIL, WASTE & VENT

DATE: 11/11/11
 DRAWN BY: [Name]
 CHECKED BY: [Name]
 PROJECT: [Name]

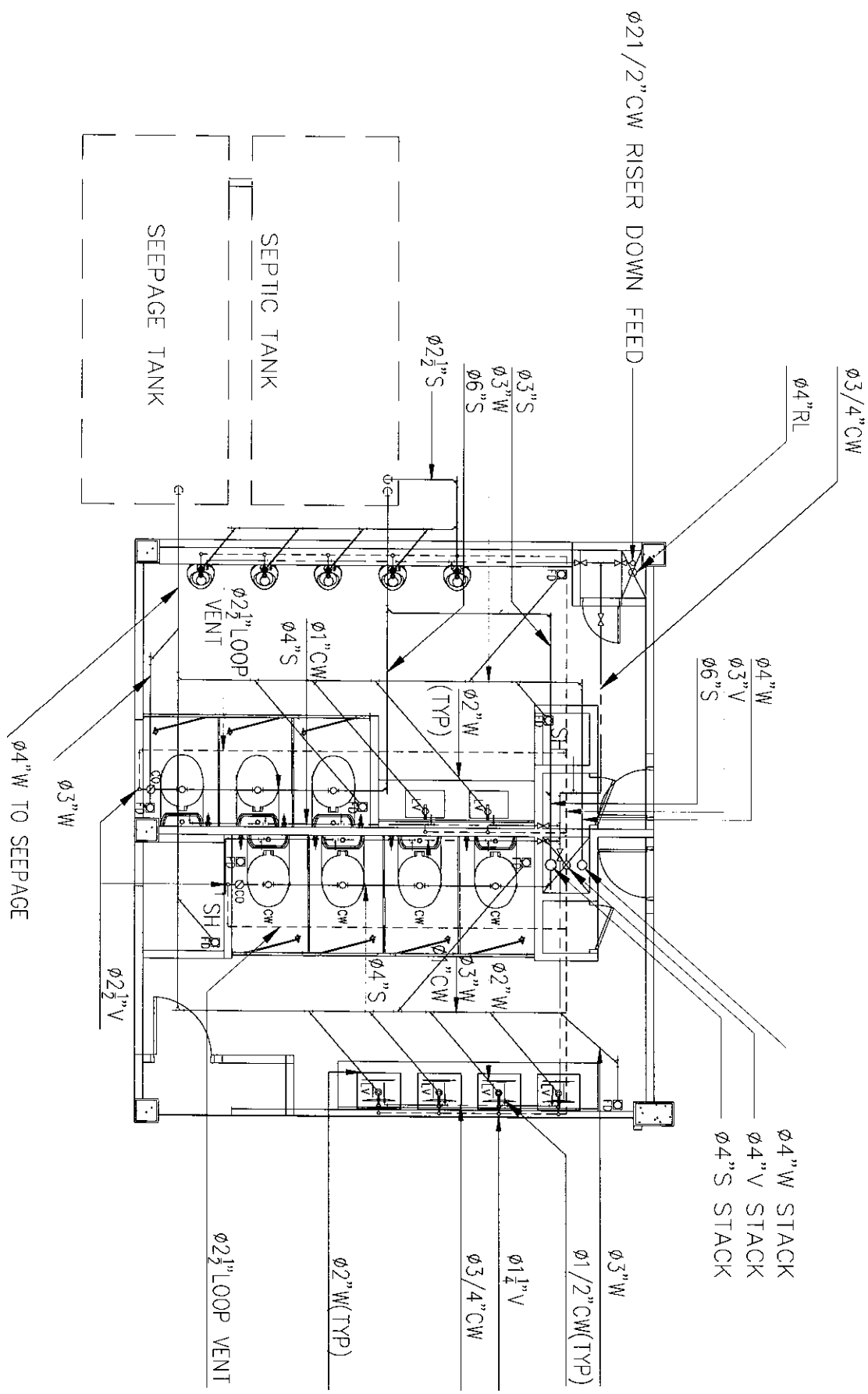

แบบขยายการเดินระบบท่อน้ำภายในห้องน้ำ ชั้นที่ 1

SCALE 1:25

PROJECT ASSIGNED		DRAWING No.	
STRUCTURAL ENGINEER		SN-07	
MECHANICAL ENGINEER		DATE: 13 SEP 2008	
ELECTRICAL ENGINEER		SCALE: A1	
PROJECT NO.		SHEET NO. 15	
PROJECT NAME		DRAWN DATE: 13 SEP 2008	
OWNER		APPROVED	
FOR SUBMISSION		CHECKED BY: SN-07	
DRAWN BY: วนิชกร ธรรมานนท์		DATE: 13 SEP 2008	

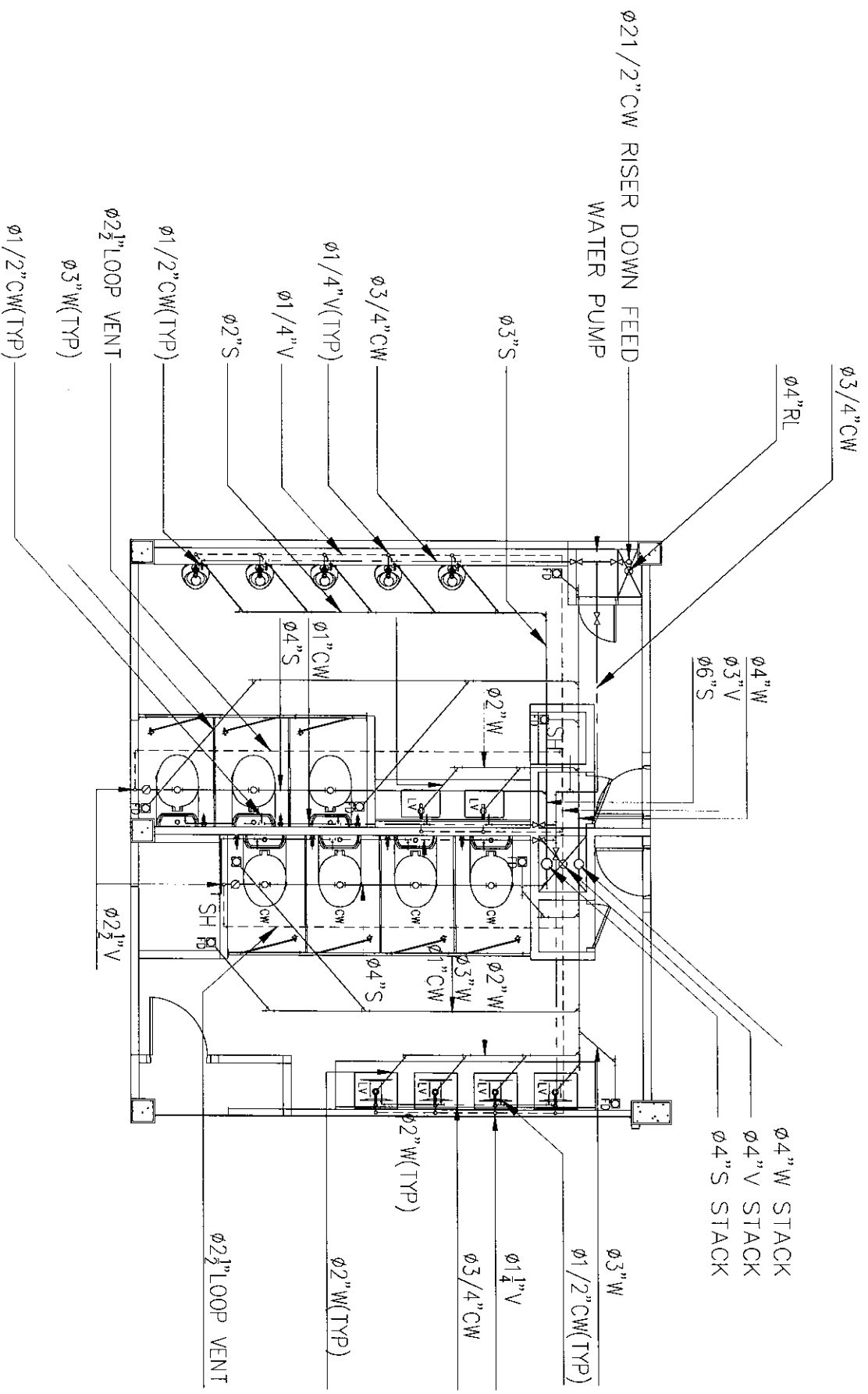

แบบขยายการเดินระบบท่อภายในห้องน้ำ ชั้นที่ 2-3

SCALE 1:25

PROJECT ARCHITECT		DRAWING No.	
STRUCTURAL ENGINEER		SN-08	
MECHANICAL ENGINEER		TOTAL 16	
ELECTRICAL ENGINEER		DRAWN BY: วิศวกร ฐิติพรศักดิ์ นิมมานกุล ฐิติพรศักดิ์	
MECHANICAL ENGINEER		CHECKED BY: _____	
ELECTRICAL ENGINEER		APPROVED: _____	
PROJECT NO.		DRAWING TITLE:	
DATE		FOR SUBMISSION	
REVISIONS		13 ธันวาคม 2558	
DESCRIPTION		แบบขยายการเดินระบบท่อภายในห้องน้ำ ชั้นที่ 2-3	
PROJECT :		โครงการพัฒนาระบบสุขาภิบาล อาคาร 2	
OWNER :		ภาวโชนศาสตร์ระบบชลประทาน	

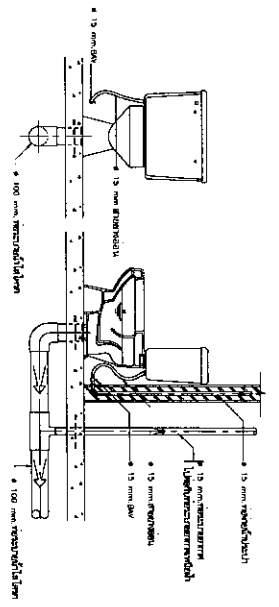

รูปที่ ๒
โถดักน้ำแบบราง (แบบ S - TRAP)

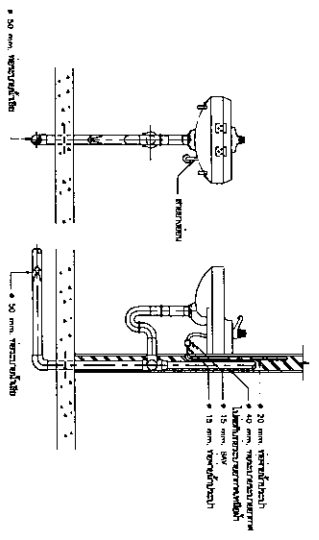

รูปที่ ๓
อ่างล้างมือ

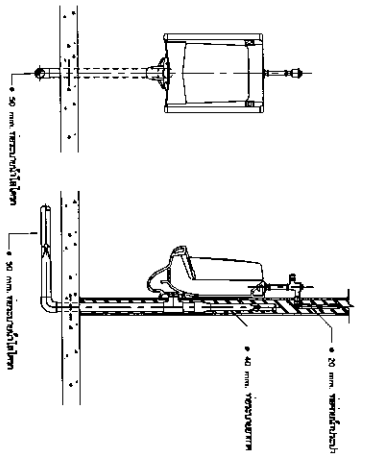

รูปที่ ๔
โถบดเศษอาหาร

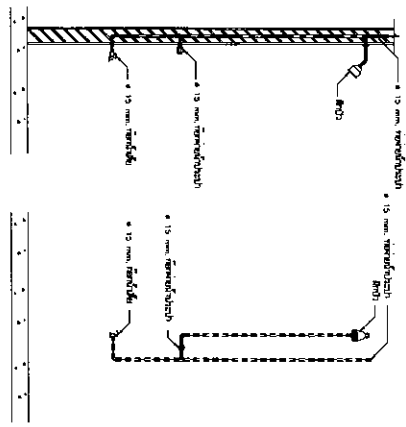

รูปที่ ๕

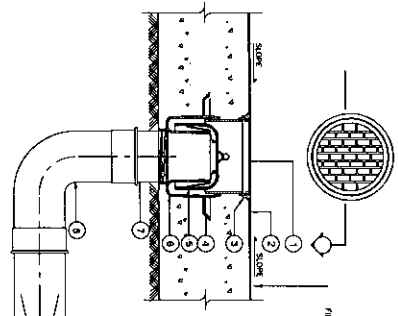

รูปที่ ๖
โถชำระแบบน้ำชำระพื้นห้องน้ำ

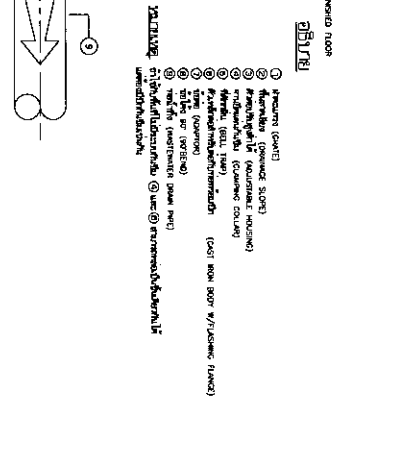

รูปที่ ๗
โถชักโครกแบบชักอากาศ

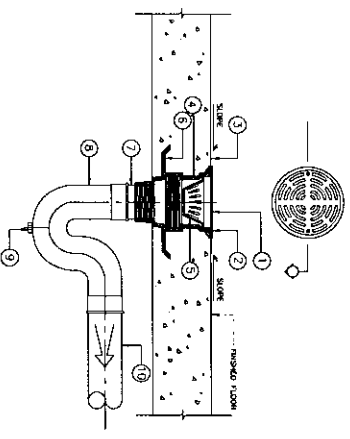

รูปที่ ๘
โถชำระแบบน้ำชำระพื้นห้องน้ำ

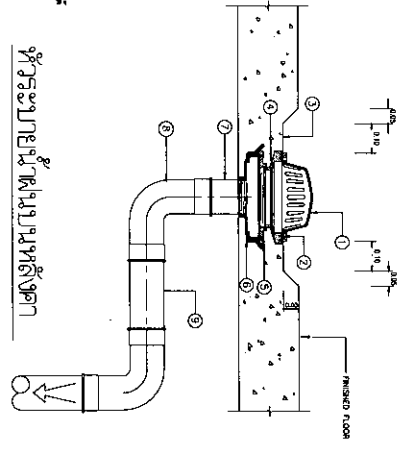

รูปที่ ๙
โถชำระแบบน้ำชำระพื้นห้องน้ำ

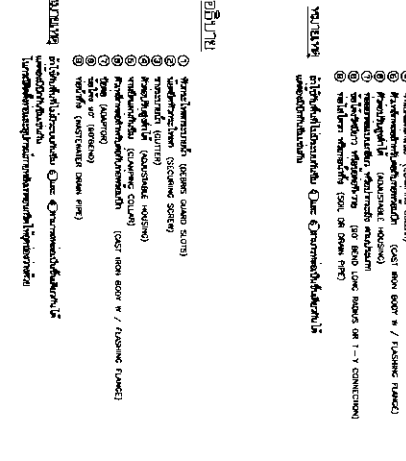

รูปที่ ๑๐
โถชำระแบบน้ำชำระพื้นห้องน้ำ

- รูปที่ ๒**
1. ฝารองน้ำ (Cover)
 2. รางน้ำ (Slope)
 3. ผนัง (Wall)
 4. ผนัง (Wall)
 5. ผนัง (Wall)
 6. ผนัง (Wall)
 7. ผนัง (Wall)
 8. ผนัง (Wall)
 9. ผนัง (Wall)
- รูปที่ ๓**
1. ฝารองน้ำ (Cover)
 2. รางน้ำ (Slope)
 3. ผนัง (Wall)
 4. ผนัง (Wall)
 5. ผนัง (Wall)
 6. ผนัง (Wall)
 7. ผนัง (Wall)
 8. ผนัง (Wall)
 9. ผนัง (Wall)
- รูปที่ ๔**
1. ฝารองน้ำ (Cover)
 2. รางน้ำ (Slope)
 3. ผนัง (Wall)
 4. ผนัง (Wall)
 5. ผนัง (Wall)
 6. ผนัง (Wall)
 7. ผนัง (Wall)
 8. ผนัง (Wall)
 9. ผนัง (Wall)
- รูปที่ ๕**
1. ฝารองน้ำ (Cover)
 2. รางน้ำ (Slope)
 3. ผนัง (Wall)
 4. ผนัง (Wall)
 5. ผนัง (Wall)
 6. ผนัง (Wall)
 7. ผนัง (Wall)
 8. ผนัง (Wall)
 9. ผนัง (Wall)
- รูปที่ ๖**
1. ฝารองน้ำ (Cover)
 2. รางน้ำ (Slope)
 3. ผนัง (Wall)
 4. ผนัง (Wall)
 5. ผนัง (Wall)
 6. ผนัง (Wall)
 7. ผนัง (Wall)
 8. ผนัง (Wall)
 9. ผนัง (Wall)
- รูปที่ ๗**
1. ฝารองน้ำ (Cover)
 2. รางน้ำ (Slope)
 3. ผนัง (Wall)
 4. ผนัง (Wall)
 5. ผนัง (Wall)
 6. ผนัง (Wall)
 7. ผนัง (Wall)
 8. ผนัง (Wall)
 9. ผนัง (Wall)
- รูปที่ ๘**
1. ฝารองน้ำ (Cover)
 2. รางน้ำ (Slope)
 3. ผนัง (Wall)
 4. ผนัง (Wall)
 5. ผนัง (Wall)
 6. ผนัง (Wall)
 7. ผนัง (Wall)
 8. ผนัง (Wall)
 9. ผนัง (Wall)
- รูปที่ ๙**
1. ฝารองน้ำ (Cover)
 2. รางน้ำ (Slope)
 3. ผนัง (Wall)
 4. ผนัง (Wall)
 5. ผนัง (Wall)
 6. ผนัง (Wall)
 7. ผนัง (Wall)
 8. ผนัง (Wall)
 9. ผนัง (Wall)
- รูปที่ ๑๐**
1. ฝารองน้ำ (Cover)
 2. รางน้ำ (Slope)
 3. ผนัง (Wall)
 4. ผนัง (Wall)
 5. ผนัง (Wall)
 6. ผนัง (Wall)
 7. ผนัง (Wall)
 8. ผนัง (Wall)
 9. ผนัง (Wall)

PROJECT ARCHITECT		MECHANICAL ENGINEER	
STRUCTURAL ENGINEER		ELECTRICAL ENGINEER	
SANITARY ENGINEER		PROJECT NO.	
DRAWING NO.		DATE	
SCALE		REVISIONS	
DRAWN BY		CHECKED BY	
DATE		DATE	
TOTAL		TOTAL	

FOR SUBMISSION
 13 BHW 2559

กรมส่งเสริมการค้าระหว่างประเทศ
 กระทรวงพาณิชย์

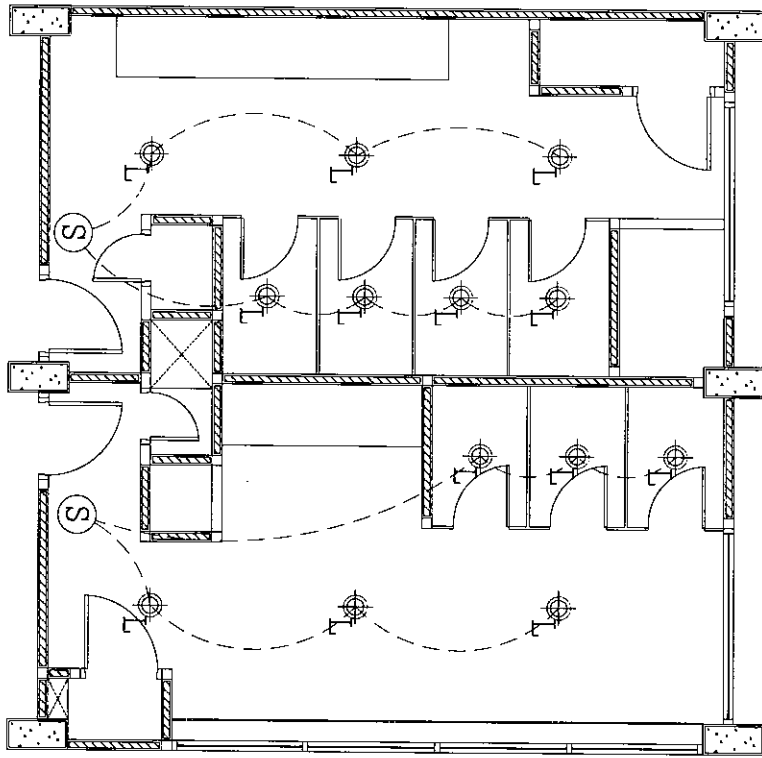

အိတ်စပိတ်အိတ်စပိတ်
အမှတ် ၁၁
1:25

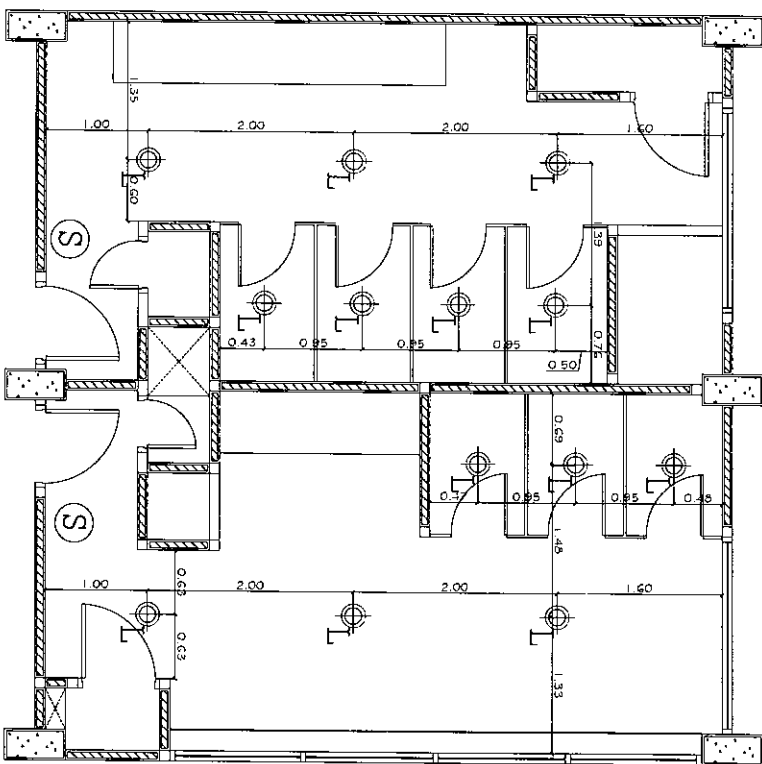

အိတ်စပိတ်အိတ်စပိတ်
အမှတ် ၁၁
1:25

ရုပ်ပုံအမျိုးအစား
၁၁
အိတ်စပိတ်အိတ်စပိတ်
LED 9W

PROJECT ARCHITECT		DRAWING NO.	
STRUCTURAL ENGINEER		EE-01	
MECHANICAL ENGINEER		အိတ်စပိတ်အိတ်စပိတ်	
ELECTRICAL ENGINEER		အိတ်စပိတ်အိတ်စပိတ်	
PROJECT NO.		အိတ်စပိတ်အိတ်စပိတ်	
OWNER		အိတ်စပိတ်အိတ်စပိတ်	
DRAWING TITLE		အိတ်စပိတ်အိတ်စပိတ်	
APPROVED BY		အိတ်စပိတ်အိတ်စပိတ်	
DRAWN BY		အိတ်စပိတ်အိတ်စပိတ်	
SCALE		အိတ်စပိတ်အိတ်စပိတ်	
DRAWN DATE		အိတ်စပိတ်အိတ်စပိတ်	
TOTAL		16	

รายการปริมาณงานและราคา

ประมาณราคายาการ งานปรับปรุงระบบสุขภาพิบาล อาคาร 1 และ 2
 สถานที่ก่อสร้าง/ปรับปรุงซ่อมแซม การยางแห่งประเทศไทย ตำบล บางขุนนนท์ อำเภอ บางกอกน้อย จังหวัด กรุงเทพฯ
 แบบ ปร.4 และ ปร.5 ที่แนบ มีจำนวน 20 แผ่น

ลำดับที่	รายการ	ค่าก่อสร้าง หน่วย : บาท	หมายเหตุ
สรุป			
1	ค่างานปรับปรุงระบบสุขภาพิบาลอาคาร 1 และ 2	7,387,284.01	
2	ค่าครุภัณฑ์จัดซื้อหรือสั่งซื้อ	628,946.00	
	รวม	8,016,230.01	
สรุป	รวมค่าก่อสร้างเป็นเงินทั้งสิ้น (ปรับลดราคาสุทธิ) แปลี่ยนหนึ่งหมื่นพันสองร้อยบาทถ้วน	8,016,200.00	

 (นายพิทักษ์ เหมอินเดท)
 ประธานกรรมการกำหนดราคากลาง

 (นายไพพงษ์ ปานเชื้อ)
 กรรมการกำหนดราคากลาง

 (นายธนพันธ์ ชำนาญธนา)
 กรรมการกำหนดราคากลาง

 (นายชยฤทธิ์ เพชรศิริประสิทธิ์)
 กรรมการกำหนดราคากลาง

(นายปราชญา อินทร์ดวง)
 กรรมการและเลขานุการกำหนดราคากลาง

รายการปริมาณงานและราคา

ประมาณราคารายการ งานปรับปรุงระบบสุขาภิบาล อาคาร 1 และ 2

สถานที่ก่อสร้าง/ปรับปรุงซ่อมแซม การยกแห่งประเทศไทย ตำบล บางขุนนนท์ อำเภอ บางกอกน้อย จังหวัด กรุงเทพฯ

ประมาณราคาโดย นาย ภัทร สุวรรณศิลป์

ประมาณราคาเมื่อวันที่ 11 มีนาคม 2559

ลำดับที่	รายการงานก่อสร้าง	จำนวน	หน่วย	วัสดุ		ค่าแรงงาน		รวมค่าวัสดุ และค่าแรงงาน	หมายเหตุ
				ราคาต่อหน่วย	จำนวนเงิน	ราคาต่อหน่วย	จำนวนเงิน		
1	งานเตรียมการและงานรื้อถอนระบบท่อเดิม อาคาร 1	1.00	งาน		-		183,070.25	183,070.25	
2	งานเตรียมการและงานรื้อถอนระบบท่อเดิม อาคาร 2	1.00	งาน		-		168,463.50	168,463.50	
3	งานปรับปรุงระบบสุขาภิบาล อาคาร 1	1.00	งาน		2,399,358.96		695,813.10	3,095,172.06	
4	งานปรับปรุงระบบสุขาภิบาล อาคาร 2	1.00	งาน		1,797,647.32		463,198.46	2,260,845.78	
	รวม				4,197,006.28		1,510,545.31	5,707,551.59	
	Factor F = 1.2943				1,235,178.94		444,553.48	1,679,732.42	
	รวมราคา				5,432,185.22		1,955,098.79	7,387,284.01	

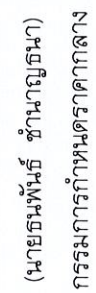

 (นายพิทักษ์ เหมอินเดช)
 ประธานกรรมการกำหนดราคากลาง

 (นายไพพงษ์ ปานเชื้อ)
 กรรมการกำหนดราคากลาง

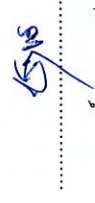
 (นายชุนพันธ์ ชำนาญธนา)
 กรรมการกำหนดราคากลาง

 (นายเพชรธี ประสิทธิ์)
 กรรมการกำหนดราคากลาง

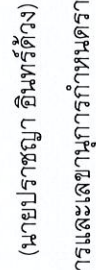
 (นายไพพงษ์ ปานเชื้อ)
 กรรมการกำหนดราคากลาง

 (นายไพพงษ์ ปานเชื้อ)
 กรรมการกำหนดราคากลาง

รายการปริมาณงานและราคา

ประมาณราคายกร่าง งานปรับปรุงระบบสุขาภิบาล อาคาร 1 และ 2
 สถานที่ก่อสร้าง/ปรับปรุงซ่อมแซม การวางผังประเทศไทย ตำบล บางขุนนนท์ อำเภอ บางกอกน้อย จังหวัด กรุงเทพฯ
 ประมาณราคาโดย นาย กรพีร์ สุวรรณศิลป์

ประมาณราคาเมื่อวันที่ 11 มีนาคม 2559

ลำดับที่	รายการงานก่อสร้าง	จำนวน	หน่วย	วัสดุ		ค่าแรงงาน		รวมค่าวัสดุ และค่าแรงงาน	หมายเหตุ
				ราคาต่อหน่วย	จำนวนเงิน	ราคาต่อหน่วย	จำนวนเงิน		
A	งานระบบประปาและสุขาภิบาล อาคาร 1								
1	ระบบน้ำประปา								
1.1	PP-R PN10								
	DIA 63 mm	90.00	M	240.00	21,600.00	100.00	9,000.00	30,600.00	
	DIA 32 mm	210.00	M	75.00	15,750.00	30.00	6,300.00	22,050.00	
	DIA 25 mm	225.00	M	45.00	10,125.00	30.00	6,750.00	16,875.00	
	DIA 20 mm	117.00	M	36.00	4,212.00	30.00	3,510.00	7,722.00	
	Fitting	1.00	lot	25,843.50	25,843.50	15,506.10	15,506.10	41,349.60	
	Support & Painting	1.00	lot	10,337.40	10,337.40	15,506.10	15,506.10	25,843.50	
1.2	HDPE PIPE CLASS PN 10								
	DIA 20 mm	150.00	M	36.00	5,400.00	30.00	4,500.00	9,900.00	
1.3	Gate Valve ทองเหลือง								
	DIA 50 mm	9.00	Set	2,400.00	21,600.00	400.00	3,600.00	25,200.00	
	DIA 25 mm	14.00	Set	900.00	12,600.00	200.00	2,800.00	15,400.00	
	DIA 20 mm	5.00	Set	600.00	3,000.00	150.00	750.00	3,750.00	
1.4	Check Valve ทองเหลือง								
	DIA 40 mm	3.00	Set	3,000.00	9,000.00	300.00	900.00	9,900.00	

รายการปริมาณงานและราคา

ประมาณราคารายการ งานปรับปรุงระบบสุขาภิบาล อาคาร 1 และ 2
 สถานที่ก่อสร้าง/ปรับปรุงซ่อมแซม การยางแห่งประเทศไทย ตำบล บางขุนนนท์ อำเภอ บางกอกน้อย จังหวัด กรุงเทพฯ
 ประมาณราคาโดย นาย กรพีร สุวรรณศิลป์

ประมาณราคาเมื่อวันที่ 11 มีนาคม 2559

ลำดับที่	รายการงานก่อสร้าง	จำนวน	หน่วย	วัสดุ		ค่าแรงงาน		รวมค่าวัสดุ และค่าแรงงาน	หมายเหตุ	
				ราคาต่อหน่วย	จำนวนเงิน	ราคาต่อหน่วย	จำนวนเงิน			
1.5	Y-Strainer DIA 40 mm	3.00	Set	3,000.00	9,000.00	300.00	900.00	9,900.00		
1.6	Float Valve DIA 25 mm	3.00	Set	900.00	2,700.00	100.00	300.00	3,000.00		
1.7	Twinflex Connector DIA 40 mm	6.00	Set	3,000.00	18,000.00	200.00	1,200.00	19,200.00		
1.80	อุปกรณ์ชุดทุกสกรู เข็มขัดรัดสาย ฯลฯ สำหรับงานติดตั้ง ท่อระบบประปา	1.00	Lot	37,800.00	37,800.00	19,170.00	19,170.00	56,970.00		
รวมราคาระบบประปา								90,692.20	297,660.10	

รายการปริมาณงานและราคา

ประมาณราคายกยกร งานปรับปรุงระบบสุขาภิบาล อาคาร 1 และ 2

สถานที่ก่อสร้าง/ปรับปรุงซ่อมแซม การวางแห่งประเทศไทย ตำบล บางขุนนนท์ อำเภอ บางกอกน้อย จังหวัด กรุงเทพฯ

ประมาณราคาโดย นาย กรพัทธ์ สุวรรณศิลป์

ประมาณราคาเมื่อวันที่ 11 มีนาคม 2559

ลำดับที่	รายการงานก่อสร้าง	จำนวน	หน่วย	วัสดุ		ค่าแรงงาน		รวมค่าวัสดุ และค่าแรงงาน	หมายเหตุ
				ราคาต่อหน่วย	จำนวนเงิน	ราคาต่อหน่วย	จำนวนเงิน		
2	ระบบระบายน้ำโศโครก, น้ำเสีย, อากาศเสีย								
2.1	PVC CLASS 8.5								
	DIA 150 mm	30.00	M	308.26	9,247.88	200.00	6,000.00	15,247.88	
	DIA 100 mm	150.00	M	145.60	21,840.00	100.00	15,000.00	36,840.00	
	DIA 80 mm	45.00	M	89.86	4,043.81	75.00	3,375.00	7,418.81	
	DIA 65 mm	30.00	M	64.84	1,945.13	50.00	1,500.00	3,445.13	
	DIA 50 mm	540.00	M	40.95	22,113.00	40.00	21,600.00	43,713.00	
	DIA 40 mm	150.00	M	25.94	3,890.25	30.00	4,500.00	8,390.25	
	Fitting	1.00	Lot	25,323.03	25,323.03	18,924.02	18,924.02	44,247.05	
	Support & Painting	1.00	Lot	18,924.02	18,924.02	18,924.02	18,924.02	37,848.04	
2.2	Floor Drain Stainless แบบกลม								
	DIA 50 mm	25.00	Set	900.00	22,500.00	300.00	7,500.00	30,000.00	
2.3	Floor Clean Out ทองเหลือง								
	DIA 100 mm	2.00	Set	1,200.00	2,400.00	450.00	900.00	3,300.00	
2.4	Rubber Flex Pipe								
	DIA 150 mm	3.00	Set	1,200.00	3,600.00	300.00	900.00	4,500.00	
	DIA 100 mm	3.00	Set	900.00	2,700.00	200.00	600.00	3,300.00	

รายการปริมาณงานและราคา

ประมาณราคารายการ งานปรับปรุงระบบสุขาภิบาล อาคาร 1 และ 2

สถานที่ก่อสร้าง/ปรับปรุงซ่อมแซม การขยายแห่งประเทศไทย ตำบล บางขุนนนท์ อำเภอ บางกอกน้อย จังหวัด กรุงเทพฯ

ประมาณราคาโดย นาย กรพัช สุวรรณศิลป์

ประมาณราคาเมื่อวันที่ 11 มีนาคม 2559

ลำดับที่	รายการงานก่อสร้าง	จำนวน	หน่วย	วัสดุ		ค่าแรงงาน		รวมค่าวัสดุ และค่าแรงงาน	หมายเหตุ	
				ราคาต่อหน่วย	จำนวนเงิน	ราคาต่อหน่วย	จำนวนเงิน			
2.5	Vent Through Roof DIA 50 mm	8.00	Set	200.00	1,600.00	50.00	400.00	2,000.00		
2.6	Clean Out PVC DIA 150 mm	2.00	Set	900.00	1,800.00	300.00	600.00	2,400.00		
	DIA 100 mm	8.00	Set	600.00	4,800.00	200.00	1,600.00	6,400.00		
	DIA 50 mm	15.00	Set	450.00	6,750.00	100.00	1,500.00	8,250.00		
2.7	อุปกรณ์ชุดทุกสภฐ เริ่มจัดติดตั้ง สำหรับงานติดตั้ง ท่อระบบน้ำเสีย/น้ำโสโครก	1.00	Lot	35,760.00	35,760.00	17,475.00	17,475.00	53,235.00		
รวมราคากระบบระบายน้ำโสโครก, น้ำเสีย, อากาศเสีย								121,298.04	310,535.15	
								189,237.11		

รายการปริมาณงานและราคา

ประมาณราคายกการ งานปรับปรุงระบบสุขาภิบาล อาคาร 1 และ 2

สถานที่ก่อสร้าง/ปรับปรุงซ่อมแซม การยกช่างแห่งประเทศไทย ตำบล บางขุนนนท์ อำเภอ บางกอกน้อย จังหวัด กรุงเทพฯ

ประมาณราคาโดย นาย กรพัชร สุวรรณศิลป์

ประมาณราคาเมื่อวันที่ 11 มีนาคม 2559

ลำดับที่	รายการงานก่อสร้าง	จำนวน	หน่วย	วัสดุ		ค่าแรงงาน		รวมค่าวัสดุ และค่าแรงงาน	หมายเหตุ
				ราคาต่อหน่วย	จำนวนเงิน	ราคาต่อหน่วย	จำนวนเงิน		
3	ระบบระบายน้ำฝน								
3.1	ท่อบ PVC CLASS 8.5								
	DIA 100 mm	240.00	M	145.60	34,944.00	100.00	24,000.00	58,944.00	
	DIA 80 mm	144.00	M	89.86	12,940.20	75.00	10,800.00	23,740.20	
	DIA 50 mm	42.00	M	40.95	1,719.90	40.00	1,680.00	3,399.90	
	Fitting	1.00	Lot	19,841.64	19,841.64	14,881.23	14,881.23	34,722.87	
	Support & Painting	1.00	Lot	14,881.23	14,881.23	14,881.23	14,881.23	29,762.46	
3.2	ROOF DRAIN Stainless steel								
	DIA 80 mm	12.00	M	900.00	10,800.00	200.00	2,400.00	13,200.00	
	DIA 50 mm	17.00	M	750.00	12,750.00	150.00	2,550.00	15,300.00	
3.3	FLEXIBLE CONNECTOR Stainless steel								
	DIA 100 mm	12.00	M	900.00	10,800.00	100.00	1,200.00	12,000.00	
	DIA 80 mm	9.00	M	810.00	7,290.00	100.00	900.00	8,190.00	
	DIA 50 mm	3.00	M	600.00	1,800.00	100.00	300.00	2,100.00	
3.4	อุปกรณ์ชุดทุกสกรู เข็มขัดรัดสาย ฯลฯ	1.00	Lot	15,945.00	15,945.00	7,755.00	7,755.00	23,700.00	
	รวมราคาระบบระบายน้ำฝน				143,711.97		81,347.46	225,059.43	

รายการปริมาณงานและราคา

ประมาณราคายกยกร งานปรับปรุงระบบสุขาภิบาล อาคาร 1 และ 2

สถานที่ก่อสร้าง/ปรับปรุงซ่อมแซม: การยางแห่งประเทศไทย ตำบล บางขุนนนท์ อำเภอ บางกอกน้อย จังหวัด กรุงเทพฯ

ประมาณราคาโดย นาย กรพัชร สุวรรณศิลป์

ประมาณราคาเมื่อวันที่ 11 มีนาคม 2559

ลำดับที่	รายการงานก่อสร้าง	จำนวน	หน่วย	วัสดุ		ค่าแรงงาน		รวมค่าวัสดุ และค่าแรงงาน	หมายเหตุ
				ราคาต่อหน่วย	จำนวนเงิน	ราคาต่อหน่วย	จำนวนเงิน		
4	ระบบเครื่องสูบน้ำประปา								
4.1	GATE VALVE Ø 4" ทองเหลือง	2.00	ชุด	1,600.00	3,200.00	300.00	600.00	3,800.00	
4.2	GATE VALVE Ø 3" ทองเหลือง	4.00	ชุด	1,250.00	5,000.00	200.00	800.00	5,800.00	
4.3	GATE VALVE Ø 2 ½" ทองเหลือง	4.00	ชุด	750.00	3,000.00	150.00	600.00	3,600.00	
4.4	FOOT VALVE Dia 3"	2.00	ชุด	1,500.00	3,000.00	300.00	600.00	3,600.00	
4.5	Y - STRAINER Dia 3"	4.00	ชุด	750.00	3,000.00	100.00	400.00	3,400.00	
4.6	FLEXIBLE CONNECTOR Dia 3"	4.00	ชุด	1,200.00	4,800.00	100.00	400.00	5,200.00	
4.7	BUTTERFLY VALVE Dia	3.00	ชุด	3,500.00	10,500.00	400.00	1,200.00	11,700.00	

รายการปริมาณงานและราคา

ประมาณราคายกร่าง งานปรับปรุงระบบสุขาภิบาล อาคาร 1 และ 2

สถานที่ก่อสร้าง/ปรับปรุงซ่อมแซม การยางแห่งประเทศไทย ตำบล บางขุนนนท์ อำเภอ บางกอกน้อย จังหวัด กรุงเทพฯ

ประมาณราคาโดย นาย กรพีชร สุวรรณศิลป์

ประมาณราคาเมื่อวันที่ 11 มีนาคม 2559

ลำดับที่	รายการงานก่อสร้าง	จำนวน	หน่วย	วัสดุ		ค่าแรงงาน		รวมค่าวัสดุ และค่าแรงงาน	หมายเหตุ
				ราคาต่อหน่วย	จำนวนเงิน	ราคาต่อหน่วย	จำนวนเงิน		
4.8	CHECK VALVE ชนิดทองเหลือง - Dia 3"	3.00	ชุด	1,500.00	4,500.00	300.00	900.00	5,400.00	
4.9	ชุดสอประบบ	1.00	هما	15,000.00	15,000.00	15,000.00	15,000.00	30,000.00	
4.10	อื่น ๆ	1.00	هما	-	-	15,000.00	15,000.00	15,000.00	
	รวมราคาระบบเครื่องสูบน้ำประปา				52,000.00		35,500.00	87,500.00	
5	งานกระเบื้องพื้น ผนังและสุขภัณฑ์ห้องน้ำ								
5.1	ติดตั้งทึ๊กโคกร AMERICAN STANDARD (ระบุตามในเล่ม รายการสุขภัณฑ์)	25.00	ชุด	5,020.00	125,500.00	450.00	11,250.00	136,750.00	
5.2	โถปัสสาวะชาย(พร้อมอุปกรณ์เขียนเซอร์) (ระบุตามในเล่ม รายการสุขภัณฑ์)	15.00	ชุด	16,980.00	254,700.00	450.00	6,750.00	261,450.00	
5.3	อ่างล้างหน้าชนิดวางบนคานด์อร์ (ระบุตามในเล่มรายการสุขภัณฑ์)	25.00	ชุด	2,730.00	68,250.00	450.00	11,250.00	79,500.00	
5.4	ก๊อบอย่างล้างหน้า AMERICAN STANDARD (ระบุตามในเล่ม รายการสุขภัณฑ์)	25.00	ชุด	1,090.00	27,250.00	250.00	6,250.00	33,500.00	
5.5	อุปกรณ์อ่างล้างหน้า (ระบุตามในเล่มรายการสุขภัณฑ์)	25.00	ชุด	1,000.00	25,000.00	-	-	25,000.00	
5.6	ฝักบัวฉีดชำระ	25.00	ชุด	530.00	13,250.00	70.00	1,750.00	15,000.00	
5.7	Stop Vale	65.00	ชุด	200.00	13,000.00	70.00	4,550.00	17,550.00	
5.8	ที่ใส่กระดาษชำระ ชุดโครมเมียม AMERICAN STANDARD	25.00	ชุด	690.00	17,250.00	70.00	1,750.00	19,000.00	
5.9	ก๊อบล้างพื้น	5.00	ชุด	120.00	600.00	25.00	125.00	725.00	

รายการปริมาณงานและราคา

ประมาณราคายกยกร งานปรับปรุงระบบสุขาภิบาล อาคาร 1 และ 2

สถานที่ก่อสร้าง/ปรับปรุงซ่อมแซม การขยายแห่งประเทศไทย ตำบล บางขุนนนท์ อำเภอ บางกอกน้อย จังหวัด กรุงเทพฯ

ประมาณราคาโดย นาย กรพัทธ์ สุวรรณศิลป์

ประมาณราคาเมื่อวันที่ 11 มีนาคม 2559

ลำดับที่	รายการงานก่อสร้าง	จำนวน	หน่วย	วัสดุ		ค่าแรงงาน		รวมค่าวัสดุ และค่าแรงงาน	หมายเหตุ	
				ราคาต่อหน่วย	จำนวนเงิน	ราคาต่อหน่วย	จำนวนเงิน			
5.10	Floor Drain สแตนเลสกลม ติดตั้งกับท่อพีวีซีขนาด 3 นิ้ว (หน้าแปลน 4.8 นิ้ว)	25.00	ชุด	950.00	23,750.00	150.00	3,750.00	27,500.00		
5.11	กระเบื้อง	10.00	ชุด	1,500.00	15,000.00	70.00	700.00	15,700.00		
5.12	ผนังกันห้องน้ำลายเรซินรูป	25.00	ชุด	8,500.00	212,500.00	800.00	20,000.00	232,500.00		
5.13	ผนังกันน้ำลายเรซินรูป	10.00	ชุด	1,095.00	10,950.00	170.00	1,700.00	12,650.00		
5.14	เคอร์เตอร์คสล. ยางสังหนังกว้าง 0.60 ม. กุหลาบสังเคราะห์	26.05	ตร.ม	12,000.00	312,600.00	450.00	11,722.50	324,322.50		
5.15	Top หลังโถงสภาวะ	2.00	ตร.ม	12,000.00	24,000.00	450.00	900.00	24,900.00		
5.16	งานหล่อเคอร์เตอร์ คสล.	21.25	ม.	600.00	12,750.00	500.00	10,625.00	23,375.00		
5.17	งานประตู่ห้องน้ำไม่สึกและประตูของชักน้ำไม้สัก	20.00	ชุด	5,000.00	100,000.00	2,200.00	44,000.00	144,000.00		
5.18	งานเพ็ชรผสมซีเมนต์หน้าต่าง	87.00	ม.	590.00	51,330.00	52.00	4,524.00	55,854.00		
5.19	กระจกใส่หนา 5mm ชนิดที่น้ำ	229.00	ตร.ฟุต	14.47	3,313.63	-	-	3,313.63		
รวมราคางานกระเบื้องพื้น ผนังและสุขภัณฑ์ห้องน้ำ								141,596.50	1,452,590.13	

รายการปริมาณงานและราคา

ประมาณราคารายการ งานปรับปรุงระบบสุขาภิบาล อาคาร 1 และ 2

สถานที่ก่อสร้าง/ปรับปรุงซ่อมแซม การขยายแห่งประเทศไทย ตำบล บางขุนนนท์ อำเภอ บางกอกน้อย จังหวัด กรุงเทพฯ

ประมาณราคาโดย นาย กรพีร สุวรรณศิลป์

ประมาณราคาเมื่อวันที่ 11 มีนาคม 2559

ลำดับที่	รายการงานก่อสร้าง	จำนวน	หน่วย	วัสดุ		ค่าแรงงาน		รวมค่าวัสดุ และค่าแรงงาน	หมายเหตุ
				ราคาต่อหน่วย	จำนวนเงิน	ราคาต่อหน่วย	จำนวนเงิน		
6	งานอื่นๆ								
6.1	งานกระเบื้องพื้น ริงเจอร์สโตน 12x12" inc	130.00	ตรม	277.00	36,010.00	150.00	19,500.00	55,510.00	
6.2	งานกระเบื้องกรูมิ่งเซรามิค เซลล์ ภาซซ์ 30x60*A	427.35	ตรม	277.00	118,375.95	150.00	64,102.50	182,478.45	
6.3	ฝ้ายิปซัมบอร์ดหนา 9mm คร่าวโลหะชุบสังกะสี (ทนความชื้น)	130.00	ตรม	352.00	45,760.00	75.00	9,750.00	55,510.00	
6.4	งานก่ออิฐจากปูนพร้อมผนังของ Shaft	183.00	ตรม	550.00	100,650.00	200.00	36,600.00	137,250.00	
6.5	งานสีซ่อมผนังและฝ้า	630.00	ตรม	100.00	63,000.00	80.00	50,400.00	113,400.00	
6.6	งานพื้นคอนกรีต ถังน้ำดีหน้าอาคาร								
	6.6.1 คอนกรีตผสมเสร็จรูปลูกบาศก์ 280กก/ตร.ม และรูปทรงกระบอก 240กก/ตร.ม ตรานีเนท	10.80	ลบ.ม	2,259.00	24,397.20	250.00	2,700.00	27,097.20	
	6.6.2 คอนกรีตหยาบ	0.50	ลบ.ม	2,034.00	1,017.00	398.00	199.00	1,216.00	
	6.6.3 ทรายถม	0.40	ลบ.ม	320.00	128.00	61.00	24.40	152.40	
	6.6.4 ไม้แบบ	10.00	ตรม	490.00	4,900.00	150.00	1,500.00	6,400.00	
	6.6.5 ตะปู	3.00	กก	40.00	120.00	-	-	120.00	
	6.6.6 เหล็กเสริม	200.00	กก	21.00	4,200.00	3.00	600.00	4,800.00	
	6.6.7 เหล็กไวท์เนท 3mm@20cm	54.00	ตรม	14.80	799.20	-	-	799.20	
	6.6.8 ลวดผูกเหล็ก	50.00	กก	20.74	1,037.00	-	-	1,037.00	

รายการปริมาณงานและราคา

ประมาณราคารายการ งานปรับปรุงระบบสุขาภิบาล อาคาร 1 และ 2

สถานที่ก่อสร้าง/ปรับปรุงซ่อมแซม การยกแห่งประเทศไทย ตำบล บางขุนนนท์ อำเภอ บางกอกน้อย จังหวัด กรุงเทพฯ

ประมาณราคาโดย นาย กรพิช สุวรรณศิลป์

ประมาณราคาเมื่อวันที่ 11 มีนาคม 2559

ลำดับที่	รายการงานก่อสร้าง	จำนวน	หน่วย	วัสดุ		ค่าแรงงาน		รวมค่าวัสดุ และค่าแรงงาน	หมายเหตุ
				ราคาต่อหน่วย	จำนวนเงิน	ราคาต่อหน่วย	จำนวนเงิน		
6.7	งานโครงสร้างหลังคา ฝั่งนี้ขึ้นฝ้าอาคาร 6.7.1 เหล็กกล่อง 4"x4" 3.2mm (มอก.) 6.7.2 เหล็กกล่อง 4"x2" 3.2mm (มอก.) 6.7.3 เหล็กกล่อง 1"x2" 1.2mm (มอก.) 6.7.4 แผ่นเหล็กยึดลอนเคลือบสี ทน 0.4mm	2.00 4.00 16.00 17.00	ท่อน ท่อน ท่อน ตรม	1,960.00 1,380.00 249.00 290.00	3,920.00 5,520.00 3,984.00 4,930.00	700.00 550.00 68.00 70.00	1,400.00 2,200.00 1,088.00 1,190.00	5,320.00 7,720.00 5,072.00 6,120.00	
6.8	งานไฟฟ้าแสงสว่างในห้องน้ำ 6.8.1 รั้วถอมระบบไฟ และปรับปรุงระบบท่อ ร้อยสาย 6.8.2 หลอดไฟดาวไลน์ LED 9W 6.8.3 สวิตช์ไฟฟ้าทางเดียว	5.00 45.00 10.00 30.00	ชั้น ดวง ตัว ตรม	- 1,200.00 30.00 780.00	- 54,000.00 300.00 23,400.00	4,000.00 165.00 70.00 200.00	20,000.00 7,425.00 700.00 6,000.00	20,000.00 61,425.00 1,000.00 29,400.00	
6.9	งานซ่อมแซมกระเบื้องพื้นโคงทางเดิน								
	รวมราคางานอื่นๆ				496,448.35		225,378.90	721,827.25	
	รวมราคางานปรับปรุงระบบสุขาภิบาล อาคาร 1				2,399,358.96		695,813.10	3,095,172.06	

รายการปริมาณงานและราคา

ประมาณราคายกการ งานปรับปรุงระบบสุขาภิบาล อาคาร 1 และ 2
 สถานที่ก่อสร้าง/ปรับปรุงซ่อมแซม การขยายแห่งประเทศไทย ตำบล บางขุนนนท์ อำเภอ บางกอกน้อย จังหวัด กรุงเทพฯ
 ประมาณราคาโดย นาย กรพิช สุวรรณศิลป์

ประมาณราคาเมื่อวันที่ 11 มีนาคม 2559

ลำดับที่	รายการงานก่อสร้าง	จำนวน	หน่วย	วัสดุ		รวมค่าวัสดุ และค่าแรงงาน	หมายเหตุ
				ราคาต่อหน่วย	จำนวนเงิน		
8	งานระบบประปาและสุขาภิบาล อาคาร 2						
1	ระบบน้ำประปา						
1.1	PP-R PN10						
	DIA 63 mm	60.00	M	240.00	14,400.00	20,400.00	
	DIA 32 mm	140.00	M	75.00	10,500.00	14,700.00	
	DIA 25 mm	150.00	M	45.00	6,750.00	11,250.00	
	DIA 20 mm	78.00	M	36.00	2,808.00	5,148.00	
	Flitting	1.00	lot	17,229.00	17,229.00	27,606.40	
	Support & Painting	1.00	lot	6,891.60	6,891.60	17,269.00	
1.2	HDPE PIPE CLASS PN 10						
	DIA 20 mm	100.00	M	36.00	3,600.00	6,600.00	
1.3	Gate Valve ทองเหลือง						
	DIA 50 mm	6.00	Set	2,400.00	14,400.00	16,800.00	
	DIA 25 mm	10.00	Set	900.00	9,000.00	11,000.00	
	DIA 20 mm	4.00	Set	600.00	2,400.00	3,000.00	
1.4	Check Valve ทองเหลือง						
	DIA 40 mm	2.00	Set	3,000.00	6,000.00	6,600.00	

รายการปริมาณงานและราคา

ประมาณราคารายการ งานปรับปรุงระบบสุขาภิบาล อาคาร 1 และ 2

สถานที่ก่อสร้าง/ปรับปรุงซ่อมแซม การขยายแห่งประเทศไทย ตำบล บางขุนนนท์ อำเภอ บางกอกน้อย จังหวัด กรุงเทพฯ

ประมาณราคาโดย นาย กรภัทร์ สุวรรณศิลป์

ประมาณราคาเมื่อวันที่ 11 มีนาคม 2559

ลำดับที่	รายการงานก่อสร้าง	จำนวน	หน่วย	วิธีคิด		ค่าแรงงาน		รวมค่าวัสดุ และค่าแรงงาน	หมายเหตุ
				ราคาต่อหน่วย	จำนวนเงิน	ราคาต่อหน่วย	จำนวนเงิน		
1.5	Y-Strainer DIA 40 mm	2.00	Set	3,000.00	6,000.00	300.00	600.00	6,600.00	
1.6	Float Valve DIA 25 mm	2.00	Set	900.00	1,800.00	100.00	200.00	2,000.00	
1.7	Twinflex Connector DIA 40 mm	2.00	Set	3,000.00	6,000.00	200.00	400.00	6,400.00	
1.8	อุปกรณ์ชุดทุกสกรู เส้นวัดรัศมีสาย ฯลฯ สำหรับงานติดตั้ง ท่อระบบประปา	1.00	Lot	25,200.00	25,200.00	12,780.00	12,780.00	37,980.00	
	รวมราคาระบบประปา				132,978.60		60,374.80	193,353.40	

รายการปริมาณงานและราคา

ประมาณราคายกการ งานปรับปรุงระบบสุขาภิบาล อาคาร 1 และ 2

สถานที่ก่อสร้าง/ปรับปรุงซ่อมแซม การยกวางแห่งประเทศไทย ตำบล บางขุนนนท์ อำเภอ บางกอกน้อย จังหวัด กรุงเทพฯ

ประมาณราคาโดย นาย กรพัชร สุวรรณศิลป์

ประมาณราคาเมื่อวันที่ 11 มีนาคม 2559

ลำดับที่	รายการงานก่อสร้าง	จำนวน	หน่วย	วัสดุ		ค่าแรงงาน		รวมค่าวัสดุ และค่าแรงงาน	หมายเหตุ
				ราคาต่อหน่วย	จำนวนเงิน	ราคาต่อหน่วย	จำนวนเงิน		
2	ระบบระบายน้ำโสตโครก, น้ำเสีย, อากาศเสีย								
2.1	ท่อ PVC CLASS 8.5								
	DIA 150 mm	20.00	M	308.26	6,165.25	200.00	4,000.00	10,165.25	
	DIA 100 mm	100.00	M	145.60	14,560.00	100.00	10,000.00	24,560.00	
	DIA 80 mm	30.00	M	89.86	2,695.88	75.00	2,250.00	4,945.88	
	DIA 65 mm	20.00	M	64.84	1,296.75	50.00	1,000.00	2,296.75	
	DIA 50 mm	360.00	M	40.95	14,742.00	40.00	14,400.00	29,142.00	
	DIA 40 mm	100.00	M	25.94	2,593.50	30.00	3,000.00	5,593.50	
	Fitting	1.00	Lot	16,821.35	16,821.35	12,616.01	12,616.01	29,437.36	
	Support & Painting	1.00	Lot	12,616.01	12,616.01	12,616.01	12,616.01	25,232.02	
2.2	Floor Drain Stainless แบบกลม								
	DIA 50 mm	16.00	Set	900.00	14,400.00	300.00	4,800.00	19,200.00	
2.3	Floor Clean Out ทรงเหลี่ยม								
	DIA 100 mm	2.00	Set	1,200.00	2,400.00	450.00	900.00	3,300.00	
2.4	Rubber Flex Pipe								
	DIA 150 mm	2.00	Set	1,200.00	2,400.00	300.00	600.00	3,000.00	
	DIA 100 mm	2.00	Set	900.00	1,800.00	200.00	400.00	2,200.00	

รายการปริมาณงานและราคา

ประมาณราคารายการ งานปรับปรุงระบบสุขาภิบาล อาคาร 1 และ 2

สถานที่ก่อสร้าง/ปรับปรุงซ่อมแซม การยางแห่งประเทศไทย ตำบล บางขุนนนท์ อำเภอ บางกอกน้อย จังหวัด กรุงเทพฯ

ประมาณราคาโดย นาย กรพีร สุวรรณศิลป์

ประมาณราคาเมื่อวันที่ 11 มีนาคม 2559

ลำดับที่	รายการงานก่อสร้าง	จำนวน	หน่วย	วัสดุ		ค่าแรงงาน		รวมค่าวัสดุ และค่าแรงงาน	หมายเหตุ
				ราคาต่อหน่วย	จำนวนเงิน	ราคาต่อหน่วย	จำนวนเงิน		
2.5	Vent Through Roof DIA 50 mm	6.00	Set	200.00	1,200.00	50.00	300.00	1,500.00	
2.6	Clean Out PVC DIA 150 mm	2.00	Set	900.00	1,800.00	300.00	600.00	2,400.00	
	DIA 100 mm	6.00	Set	600.00	3,600.00	200.00	1,200.00	4,800.00	
	DIA 50 mm	10.00	Set	450.00	4,500.00	100.00	1,000.00	5,500.00	
2.7	อุปกรณ์ชุดทุกสภฐ เติมชนิดรีดสาย ฯลฯ สำหรับงานติดตั้ง ท่อระบบน้ำเสียน้ำใต้ดิน	1.00	Lot	23,850.00	23,850.00	11,650.00	11,650.00	35,500.00	
	รวมราคาระบบระบายน้ำใต้ดิน, น้ำเสีย, อากาศเสีย				127,440.74		81,332.02	208,772.76	

รายการปริมาณงานและราคา

ประมาณราคายกการ งานปรับปรุงระบบสุขาภิบาล อาคาร 1 และ 2

สถานที่ก่อสร้าง/ปรับปรุงซ่อมแซม การยกถังแห่งประเทศไทย ตำบล บางขุนนนท์ อำเภอ บางกอกน้อย จังหวัด กรุงเทพฯ

ประมาณราคาโดย นาย กรพีร สุวรรณศิลป์

ประมาณราคาเมื่อวันที่ 11 มีนาคม 2559

ลำดับที่	รายการงานก่อสร้าง	จำนวน	หน่วย	วัสดุ		ค่าแรงงาน		รวมค่าวัสดุ และค่าแรงงาน	หมายเหตุ
				ราคาต่อหน่วย	จำนวนเงิน	ราคาต่อหน่วย	จำนวนเงิน		
3	ระบบระบายน้ำฝน								
3.1	ท่อ PVC CLASS 8.5								
	DIA 100 mm	160.00	M	145.60	23,296.00	100.00	16,000.00	39,296.00	
	DIA 80 mm	96.00	M	89.86	8,626.80	75.00	7,200.00	15,826.80	
	DIA 50 mm	28.00	M	40.95	1,146.60	40.00	1,120.00	2,266.60	
	Fitting	1.00	Lot	13,227.76	13,227.76	9,920.82	9,920.82	23,148.58	
	Support & Painting	1.00	Lot	9,920.82	9,920.82	9,920.82	9,920.82	19,841.64	
3.2	ROOF DRAIN Stainless steel								
	DIA 80 mm	8.00	M	900.00	7,200.00	200.00	1,600.00	8,800.00	
	DIA 50 mm	12.00	M	750.00	9,000.00	150.00	1,800.00	10,800.00	
3.3	FLEXIBLE CONNECTOR Stainless steel								
	DIA 100 mm	8.00	M	900.00	7,200.00	100.00	800.00	8,000.00	
	DIA 80 mm	6.00	M	810.00	4,860.00	100.00	600.00	5,460.00	
	DIA 50 mm	2.00	M	600.00	1,200.00	100.00	200.00	1,400.00	
3.4	อุปกรณ์ชุดทุกสภฐ เหม็งดีรัตสาย ฯลฯ	1.00	Lot	10,630.00	10,630.00	5,170.00	5,170.00	15,800.00	
	รวมราคาระบบระบายน้ำฝน				96,307.98		54,331.64	150,639.62	

รายการปริมาณงานและราคา

ประมาณราคารายการ งานปรับปรุงระบบสุขาภิบาล อาคาร 1 และ 2

สถานที่ก่อสร้าง/ปรับปรุงซ่อมแซม การยกแผงประเทศไทย ตำบล บางขุนนนท์ อำเภอ บางกอกน้อย จังหวัด กรุงเทพฯ

ประมาณราคาโดย นาย กรพัชร สุวรรณศิลป์

ประมาณราคาเมื่อวันที่ 11 มีนาคม 2559

ลำดับที่	รายการงานก่อสร้าง	จำนวน	หน่วย	วัสดุ		ค่าแรงงาน		รวมค่าวัสดุ และค่าแรงงาน	หมายเหตุ
				ราคาต่อหน่วย	จำนวนเงิน	ราคาต่อหน่วย	จำนวนเงิน		
4	งานกระเบื้องพื้น ผนังและสุขภัณฑ์ห้องน้ำ								
4.1	ติดตั้งชักโครก AMERICAN STANDARD (ระบุตามในเล่ม รายการสุขภัณฑ์)	21.00	ชุด	5,020.00	105,420.00	450.00	9,450.00	114,870.00	
4.2	ติดตั้งส้วกชาย (พร้อมอุปกรณ์สิ้นเชิง) (ระบุตามในเล่ม รายการสุขภัณฑ์)	15.00	ชุด	16,980.00	254,700.00	450.00	6,750.00	261,450.00	
4.3	อ่างล้างหน้าชนิดวางบนเคาน์เตอร์ (ระบุตามในเล่มรายการสุขภัณฑ์)	18.00	ชุด	2,730.00	49,140.00	450.00	8,100.00	57,240.00	
4.4	ก๊อกอ่างล้างหน้า (ระบุตามในเล่มรายการสุขภัณฑ์)	18.00	ชุด	1,090.00	19,620.00	250.00	4,500.00	24,120.00	
4.5	อุปกรณ์อ่างล้างหน้า (ระบุตามในเล่มรายการสุขภัณฑ์)	18.00	ชุด	1,000.00	18,000.00			18,000.00	
4.6	ฝักบัวฉีดชำระ	21.00	ชุด	530.00	11,130.00	70.00	1,470.00	12,600.00	
4.7	Stop Vale	57.00	ชุด	200.00	11,400.00	70.00	3,990.00	15,390.00	
4.8	ที่ใส่กระดาษชำระ ทุบโครเมียม AMERICAN STANDARD	21.00	ชุด	690.00	14,490.00	70.00	1,470.00	15,960.00	
4.9	ก๊อกล้างพื้น	6.00	ชุด	120.00	720.00	25.00	150.00	870.00	
	Floor Drain สแตนเลสกลม								
4.1	ติดตั้งกับดักทิ้งขนาด 3 นิ้ว (หน้าแปลน 4.8 นิ้ว)	24.00	ชุด	950.00	22,800.00	150.00	3,600.00	26,400.00	
4.11	กระจากงา	6.00	ชุด	1,500.00	9,000.00	70.00	420.00	9,420.00	
4.12	ผนังกันห้องน้ำสำเร็จรูป	21.00	ชุด	8,500.00	178,500.00	800.00	16,800.00	195,300.00	
4.13	ผนังกันน้ำได้สัดส่วนขายสำเร็จรูป	12.00	ชุด	1,095.00	13,140.00	170.00	2,040.00	15,180.00	
4.14	เคาน์เตอร์คสล.อ่างล้างหน้ากว้าง 0.60 ม.กรุหินสังเคราะห์	23.00	ตร.ม	12,000.00	276,000.00	450.00	10,350.00	286,350.00	
4.15	Top หลังได้สัดส่วน	3.20	ตร.ม	12,000.00	38,400.00	450.00	1,440.00	39,840.00	
4.16	งานหล่อเคาน์เตอร์ คสล.	20.00	ม.	600.00	12,000.00	500.00	10,000.00	22,000.00	

รายการปริมาณงานและราคา

ประมาณราคายางการ งานปรับปรุงระบบสุขาภิบาล อาคาร 1 และ 2

สถานที่ก่อสร้าง/ปรับปรุงซ่อมแซม การยกแผงประเทศไทย ตำบล บางขุนนนท์ อำเภอ บางกอกน้อย จังหวัด กรุงเทพฯ

ประมาณราคาโดย นาย กรพัชร สุวรรณศิลป์

ประมาณราคาเมื่อวันที่ 11 มีนาคม 2559

ลำดับที่	รายการงานก่อสร้าง	จำนวน	หน่วย	วัสดุ		ค่าแรงงาน		รวมค่าวัสดุ และค่าแรงงาน	หมายเหตุ
				ราคาต่อหน่วย	จำนวนเงิน	ราคาต่อหน่วย	จำนวนเงิน		
4.17	งานประตูดึงน้ำไม้สักและประตูของขจรปิไม้สัก	18.00	ชุด	5,000.00	90,000.00	2,200.00	39,600.00	129,600.00	
	รวมราคางานกระเบื้องพื้น ผนังและสุขภัณฑ์ห้องน้ำ				1,124,460.00		120,130.00	1,244,590.00	
5	งานอื่น ๆ								
5.1	งานกระเบื้องพื้น ริงเจอร์สไตน์ 12x12" inc	135.00	ตรม	277.00	37,395.00	150.00	20,250.00	57,645.00	
5.2	งานกระเบื้องกลุ่มเซรามิก เซลส์ เกรย์ 30x60" A	355.00	ตรม	277.00	98,335.00	150.00	53,250.00	151,585.00	
5.3	ฝ้ายิปซัมบอร์ดหนา 9mm คร่าวโลหะชุบสังกะสี (ทนความชื้น)	145.00	ตรม	352.00	51,040.00	75.00	10,875.00	61,915.00	
5.4	งานก่ออิฐฉาบปูนเชื่อมผนังของ Shaft	93.00	ตรม.	550.00	51,150.00	200.00	18,600.00	69,750.00	
5.5	งานสีเชื่อมผนังและฝ้า	315.00	ตรม.	100.00	31,500.00	80.00	25,200.00	56,700.00	
5.6	งานไฟฟ้าแสงสว่างในห้องน้ำ								
	5.6.1 ็ร้อยระบบไฟ และรับปรุงระบบท่อ ร้อยสาย	3.00	ชั้น	-	-	4,000.00	12,000.00	12,000.00	
	5.6.2 หลอดไฟดาวไลท์ LED 9W	39.00	ดวง	1,200.00	46,800.00	165.00	6,435.00	53,235.00	
	5.6.3 สวิตซ์ไฟฟ้าทางเดียว	6.00	ตัว	40.00	240.00	70.00	420.00	660.00	
	รวมราคางานอื่น ๆ				316,460.00		147,030.00	463,490.00	
	รวมราคางานปรับปรุงระบบสุขาภิบาล อาคาร 2				1,797,647.32		463,198.46	2,260,845.78	

รายการปริมาณงานและราคา

ประมาณราคารายการ งานปรับปรุงระบบสุขาภิบาล อาคาร 1 และ 2
 สถานที่ก่อสร้าง/ปรับปรุงซ่อมแซม การยงแก่งประเทศไทย ตำบล บางขุนนนท์ อำเภอ บางกอกน้อย จังหวัด กรุงเทพฯ
 ประมาณราคาโดย นาย กรพัชร สุวรรณศิลป์

ประมาณราคาเมื่อวันที่ 11 มีนาคม 2559

ลำดับที่	รายการงานก่อสร้าง	จำนวน	หน่วย	วัสดุ		ค่าแรงงาน		รวมค่าวัสดุ และค่าแรงงาน	หมายเหตุ
				ราคาต่อหน่วย	จำนวนเงิน	ราคาต่อหน่วย	จำนวนเงิน		
1	ครุภัณฑ์ของอาคาร 1 Water Tank ชนิด PE 5000L ลายแกรนิต(สีหินทราย)	2.00	Set	17,500.00	35,000.00			35,000.00	
2	BP-01,02 1.5 CHM	1.00	Set	90,000.00	90,000.00			90,000.00	
3	ถังบำบัดน้ำเสียตัวจริงรูป ใ้เปเปอร์กลาส ชนิดเติมอากาศ (Aerobic Filtration Tank) ขนาด 15,000 ลิตร	1.00	Set	187,000.00	187,000.00			187,000.00	
4	END SUCTION CENTRIFUGAL PUMP 7.5 KW	2.00	ชุด	55,000.00	110,000.00			110,000.00	
5	PUMP CONTROLLER	2.00	ชุด	22,400.00	44,800.00			44,800.00	
6	BOOSTER PUMP (2 PUMPS) CLOSE COUPLED CENTRIFUGAL PUMP	2.00	ชุด	12,500.00	25,000.00			25,000.00	
7	Q = 2 x 60 LPM @ 40 PSL TDH PRESSURE GAUGE	2.00	ชุด	3,000.00	6,000.00			6,000.00	
	ครุภัณฑ์ของอาคาร 2								
1	BP-01,02 1.5 CHM	1.00	Set	90,000.00	90,000.00			90,000.00	
รวมราคาระบบประปา								587,800.00	
								-	
								587,800.00	