



การยางแห่งประเทศไทย
Rubber Authority of Thailand

ประกาศการยางแห่งประเทศไทย

เรื่อง ประกวดราคาจ้างโครงการพัฒนาปรับปรุงระบบรักษาความปลอดภัยเครือข่าย ด้วยวิธี ประกวดราคาอิเล็กทรอนิกส์ (e-bidding)

การยางแห่งประเทศไทย มีความประสงค์ ประกวดราคาจ้างโครงการพัฒนาปรับปรุงระบบรักษาความปลอดภัยเครือข่าย ด้วยวิธีประกวดราคาอิเล็กทรอนิกส์ (e-bidding) ราคาของงานจ้างในการประกวดราคาครั้งนี้เป็นเงินทั้งสิ้น ๑๐,๐๐๐,๐๐๐.๐๐ บาท (สิบล้านบาทถ้วน)

ผู้มีสิทธิเสนอราคาจะต้องมีคุณสมบัติ ดังต่อไปนี้

๑. มีความสามารถตามกฎหมาย
๒. ไม่เป็นบุคคลล้มละลาย
๓. ไม่อยู่ระหว่างเลิกกิจการ
๔. ไม่เป็นบุคคลซึ่งอยู่ระหว่างถูกระงับการยื่นข้อเสนอหรือทำสัญญากับหน่วยงานของรัฐไว้ชั่วคราวตามที่ประกาศเผยแพร่ในระบบเครือข่ายสารสนเทศของกรมบัญชีกลาง
๕. ไม่เป็นบุคคลซึ่งถูกระงับชื่อไว้ในบัญชีรายชื่อผู้ทำงานและได้แจ้งเวียนชื่อให้เป็นผู้ทำงานของหน่วยงานของรัฐในระบบเครือข่ายสารสนเทศของกรมบัญชีกลาง ซึ่งรวมถึงนิติบุคคลที่ผู้ทำงานเป็นหุ้นส่วนผู้จัดการ กรรมการผู้จัดการ ผู้บริหาร ผู้มีอำนาจในการดำเนินงานในกิจการของนิติบุคคลนั้นด้วย
๖. มีคุณสมบัติและไม่มีลักษณะต้องห้ามตามที่คณะกรรมการนโยบายการจัดซื้อจัดจ้างและการบริหารพัสดุภาครัฐกำหนดในราชกิจจานุเบกษา
๗. เป็นนิติบุคคลผู้มีอาชีพรับจ้างงานที่ประกวดราคาอิเล็กทรอนิกส์ดังกล่าว
๘. ไม่เป็นผู้มีผลประโยชน์ร่วมกันกับผู้ยื่นข้อเสนอรายอื่นที่เข้ายื่นข้อเสนอให้แก่การยางแห่งประเทศไทย ณ วันประกาศประกวดราคาอิเล็กทรอนิกส์ หรือไม่เป็นผู้กระทำการอันเป็นการขัดขวางการแข่งขันราคาอย่างเป็นธรรม ในการประกวดราคาอิเล็กทรอนิกส์ครั้งนี้
๙. ไม่เป็นผู้ได้รับเอกสิทธิ์หรือความคุ้มกัน ซึ่งอาจปฏิเสธไม่ยอมขึ้นศาลไทย เว้นแต่รัฐบาลของผู้เสนอราคาได้มีคำสั่งให้สละเอกสิทธิ์ความคุ้มกันเช่นนั้น
๑๐. ไม่เป็นผู้ที่ไม่ผ่านเกณฑ์การประเมินผลการปฏิบัติงานตามระเบียบที่รัฐมนตรีว่าการกระทรวงการคลังกำหนด
๑๑. ผู้เสนอราคาต้องมีผลงานประเภทเดียวกันกับงานที่ประกวดราคาจ้างในวงเงินไม่น้อยกว่า ๒,๐๐๐,๐๐๐.๐๐ บาท และเป็นผลงานที่เป็นคู่สัญญาโดยตรงกับส่วนราชการ หน่วยงาน ตามกฎหมายว่าด้วยระเบียบบริหารราชการส่วนท้องถิ่น หน่วยงานอื่นซึ่งมีกฎหมายบัญญัติให้มีฐานะเป็นราชการบริหารส่วนท้องถิ่น รัฐวิสาหกิจ หรือหน่วยงานเอกชนที่การยางแห่งประเทศไทยเชื่อถือ

ผู้เสนอราคาที่เสนอราคาในรูปแบบของ "กิจการร่วมค้า" ต้องมีคุณสมบัติดังนี้

(๑) กรณีที่กิจการร่วมค้าได้จดทะเบียนเป็นนิติบุคคลใหม่ โดยหลักการกิจการร่วมค้าจะต้องมีคุณสมบัติครบถ้วนตามเงื่อนไขที่กำหนดไว้ในเอกสารประกวดราคา และการเสนอราคาให้เสนอราคาในนาม "กิจการร่วมค้า" ส่วนคุณสมบัติด้านผลงาน กิจการร่วมค้าดังกล่าวสามารถนำผลงานของผู้เข้าร่วมค้ามาใช้แสดงเป็นผลงานของกิจการร่วมค้าที่เข้าประกวดราคาได้

(๒) กรณีที่กิจการร่วมค้าไม่ได้จดทะเบียนเป็นนิติบุคคลใหม่ โดยหลักการนิติบุคคลแต่ละนิติบุคคลที่เข้าร่วมค้าทุกรายจะต้องมีคุณสมบัติครบถ้วนตามเงื่อนไขที่กำหนดไว้ในเอกสารประกวดราคา เว้นแต่ในกรณีที่กิจการร่วมค้าได้มีข้อตกลงระหว่างผู้เข้าร่วมค้าเป็นลายลักษณ์อักษรกำหนดให้ผู้เข้าร่วมค้ารายใดรายหนึ่งเป็นผู้รับผิดชอบหลักในการเข้าเสนอรากับทางราชการ และแสดงหลักฐานดังกล่าวมาพร้อมการยื่นข้อเสนอประกวดราคาทางระบบจัดซื้อจัดจ้างภาครัฐด้วยอิเล็กทรอนิกส์ กิจการร่วมค่านั้นสามารถใช้ผลงานของผู้ร่วมค้าหลักรายเดียวเป็นผลงานของกิจการร่วมค้าที่ยื่นเสนอราคาได้

ทั้งนี้ "กิจการร่วมค้าที่จดทะเบียนเป็นนิติบุคคลใหม่" หมายความว่า กิจการร่วมค้าที่จดทะเบียนเป็นนิติบุคคลต่อหน่วยงานของรัฐซึ่งมีหน้าที่รับจดทะเบียน (กรมพัฒนาธุรกิจการค้า กระทรวงพาณิชย์)

๑๒. ผู้เสนอราคา ต้องลงทะเบียนในระบบจัดซื้อจัดจ้างภาครัฐด้วยอิเล็กทรอนิกส์ (Electronic Government Procurement: e - GP) ของกรมบัญชีกลาง

๑๓. ผู้เสนอราคาต้องไม่อยู่ในฐานะเป็นผู้ไม่แสดงบัญชีรายรับรายจ่าย หรือแสดงบัญชีรายรับรายจ่ายไม่ถูกต้องครบถ้วนในสาระสำคัญตามที่คณะกรรมการ ป.ป.ช. กำหนด

๑๔. ผู้เสนอราคาซึ่งได้รับคัดเลือกเป็นคู่สัญญาต้องรับและจ่ายเงินผ่านบัญชีธนาคาร เว้นแต่การจ่ายเงินแต่ละครั้งซึ่งมีมูลค่าไม่เกิน สามหมื่นบาทคู่สัญญาอาจจ่ายเป็นเงินสดก็ได้ตามที่คณะกรรมการ ป.ป.ช. กำหนด

๑๕. ผู้เสนอราคาต้องแสดงหลักฐานการมีสิทธิเสนอราคาสำหรับโครงการนี้ โดยต้องได้รับการแต่งตั้งเป็นตัวแทนจำหน่ายจากเจ้าของผลิตภัณฑ์ หรือสาขาเจ้าของผลิตภัณฑ์ในประเทศโดยตรงสำหรับโครงการนี้ และผู้เสนอราคาต้องแสดงเอกสารรับรอง (Certificate) ของเจ้าหน้าที่ในการดำเนินการติดตั้งอุปกรณ์ระบบความปลอดภัยเครือข่าย ที่ได้รับการรับรองจากเจ้าของผลิตภัณฑ์

ผู้ยื่นข้อเสนอต้องยื่นข้อเสนอและเสนอราคาทางระบบจัดซื้อจัดจ้างภาครัฐด้วยอิเล็กทรอนิกส์ ในวันที่ ๒๐ ธันวาคม ๒๕๖๐ ระหว่างเวลา ๐๘.๓๐ น. ถึง ๑๖.๓๐ น.

ผู้สนใจสามารถขอซื้อเอกสารประกวดราคาด้วยอิเล็กทรอนิกส์ ในราคาชุดละ ๒๐๐.๐๐ บาท ผ่านทางระบบจัดซื้อจัดจ้างภาครัฐด้วยอิเล็กทรอนิกส์และชำระเงินผ่านทางธนาคาร ตั้งแต่วันที่ ๑ ธันวาคม ๒๕๖๐ ถึงวันที่ ๑๙ ธันวาคม ๒๕๖๐ โดยดาวน์โหลดเอกสารผ่านทางระบบจัดซื้อจัดจ้างภาครัฐด้วยอิเล็กทรอนิกส์ได้ภายหลังจากชำระเงินเป็นที่เรียบร้อยแล้ว จนถึงก่อนวันเสนอราคา

ผู้สนใจสามารถดูรายละเอียดได้ที่เว็บไซต์ www.rubber.co.th หรือ www.gprocurement.go.th หรือสอบถามทางโทรศัพท์หมายเลข ๐๒๔๓๓๒๒๒๒ ต่อ ๑๑๕ ในวันและเวลาราชการ

ผู้สนใจต้องการทราบรายละเอียดเพิ่มเติมเกี่ยวกับสถานที่หรือแบบรูปรายการละเอียด
โปรดสอบถามมายัง การยางแห่งประเทศไทย ผ่านทางอีเมล orf2031@rubber.mail.go.th ภายในวันที่
๖ ธันวาคม ๒๕๖๐ โดยการยางแห่งประเทศไทยจะชี้แจงรายละเอียดดังกล่าวผ่านทาง
เว็บไซต์ www.rubber.co.th และ www.gprocurement.go.th ในวันที่ ๘ ธันวาคม ๒๕๖๐

ประกาศ ณ วันที่ ๑ ธันวาคม ๒๕๖๐



(นายธีษ สุธสะอาด)

ผู้ว่าการการยางแห่งประเทศไทย

เอกสารประกวดราคาจ้างด้วยการประกวดราคาอิเล็กทรอนิกส์ (e-bidding)

เลขที่ ค.๐๐๑/๒๕๖๑

ประกวดราคาจ้างโครงการพัฒนาปรับปรุงระบบรักษาความปลอดภัยเครือข่าย ด้วยวิธีประกวดราคาอิเล็กทรอนิกส์ (e-bidding)

ตามประกาศ การยางแห่งประเทศไทย

ลงวันที่ ๑ ธันวาคม ๒๕๖๐

การยางแห่งประเทศไทย ซึ่งต่อไปนี้จะเรียกว่า "กยท." มีความประสงค์จะ ประกวดราคาจ้างโครงการพัฒนาปรับปรุงระบบรักษาความปลอดภัยเครือข่าย ด้วยวิธีประกวดราคาอิเล็กทรอนิกส์ (e-bidding) ณ โดยการประกวดราคาอิเล็กทรอนิกส์โดยมีข้อเสนอแนะและข้อกำหนดดังต่อไปนี้

๑. เอกสารแนบท้ายเอกสารประกวดราคาอิเล็กทรอนิกส์

๑.๑ รายละเอียดและขอบเขตของงาน

๑.๒ แบบใบเสนอราคาที่กำหนดไว้ในระบบจัดซื้อจัดจ้างภาครัฐด้วยอิเล็กทรอนิกส์

๑.๓ สัญญาจ้างทั่วไป

๑.๔ แบบหนังสือค้ำประกัน

(๑) หลักประกันการเสนอราคา

(๒) หลักประกันสัญญา

๑.๕ บทนิยาม

(๑) ผู้ที่มีผลประโยชน์ร่วมกัน

(๒) การขัดขวางการแข่งขันอย่างเป็นธรรม

๑.๖ แบบบัญชีเอกสารที่กำหนดไว้ในระบบจัดซื้อจัดจ้างภาครัฐด้วยอิเล็กทรอนิกส์

(๑) บัญชีเอกสารส่วนที่ ๑

(๒) บัญชีเอกสารส่วนที่ ๒

๒. คุณสมบัติของผู้เสนอราคา

๒.๑ มีความสามารถตามกฎหมาย

๒.๒ ไม่เป็นบุคคลล้มละลาย

๒.๓ ไม่อยู่ระหว่างเลิกกิจการ

๒.๔ ไม่เป็นบุคคลซึ่งอยู่ระหว่างถูกระงับการยื่นข้อเสนอหรือทำสัญญากับหน่วยงานของรัฐไว้ชั่วคราวตามที่ประกาศเผยแพร่ในระบบเครือข่ายสารสนเทศของกรมบัญชีกลาง

๒.๕ ไม่เป็นบุคคลซึ่งถูกระงับชื่อไว้ในบัญชีรายชื่อผู้ทำงานและได้แจ้งเวียนชื่อให้เป็นผู้ทำงานของหน่วยงานของรัฐในระบบเครือข่ายสารสนเทศของกรมบัญชีกลาง ซึ่งรวมถึงนิติบุคคลที่ผู้ทำงานเป็นหุ้นส่วนผู้จัดการ กรรมการผู้จัดการ ผู้บริหาร ผู้มีอำนาจในการดำเนินงานในกิจการของนิติบุคคลนั้นด้วย

๒.๖ มีคุณสมบัติและไม่มีลักษณะต้องห้ามตามที่คณะกรรมการนโยบายการจัดซื้อจัดจ้างและการบริหารพัสดุภาครัฐกำหนดในราชกิจจานุเบกษา

๒.๗ เป็นนิติบุคคลผู้มีอาชีพรับจ้างงานที่ประกวดราคาอิเล็กทรอนิกส์ดังกล่าว

๒.๘ ไม่เป็นผู้มีผลประโยชน์ร่วมกันกับผู้เสนอราคารายอื่นที่เข้ายื่นข้อเสนอให้แก่หน่วยงานของรัฐ ณ วันประกาศประกวดราคาอิเล็กทรอนิกส์ หรือไม่เป็นผู้กระทำการอันเป็นการขัดขวางการแข่งขันราคาอย่างเป็นธรรม ในการประกวดราคาอิเล็กทรอนิกส์ครั้งนี้

๒.๙ ไม่เป็นผู้ได้รับเอกสิทธิ์หรือความคุ้มกัน ซึ่งอาจปฏิเสธไม่ยอมขึ้นศาลไทย เว้นแต่รัฐบาลของผู้เสนอราคาได้มีคำสั่งให้สละเอกสิทธิ์ความคุ้มกันเช่นนั้น

๒.๑๐ ไม่เป็นผู้ที่ไม่ผ่านเกณฑ์การประเมินผลการปฏิบัติงานตามระเบียบที่รัฐมนตรีว่าการกระทรวงการคลัง กำหนด

๒.๑๑ ผู้เสนอราคาต้องเป็นนิติบุคคลและมีผลงานประเภทเดียวกันกับงานที่ประกวดราคาจ้างในวงเงินไม่น้อยกว่า ๒,๐๐๐,๐๐๐.๐๐ บาท และเป็นผลงานที่เป็นคู่สัญญาโดยตรงกับส่วนราชการหน่วยงาน ตามกฎหมายว่าด้วยระเบียบบริหารราชการส่วนท้องถิ่น หน่วยงานอื่นซึ่งมีกฎหมายบัญญัติให้มีฐานะเป็นราชการบริหารส่วนท้องถิ่น รัฐวิสาหกิจ หรือหน่วยงานเอกชนที่ กยท.เชื่อถือ

ผู้เสนอราคาทีเสนอราคาในรูปแบบของ "กิจการร่วมค้า" ต้องมีคุณสมบัติดังนี้

(๑) กรณีที่กิจการร่วมค้าได้จดทะเบียนเป็นนิติบุคคลใหม่ โดยหลักการกิจการร่วมค้าจะต้องมีคุณสมบัติครบถ้วนตามเงื่อนไขที่กำหนดไว้ในเอกสารประกวดราคา และการเสนอราคาให้เสนอราคาในนาม "กิจการร่วมค้า" ส่วนคุณสมบัติด้านผลงาน กิจการร่วมค้าดังกล่าวสามารถนำผลงานของผู้เข้าร่วมค้ามาใช้แสดงเป็นผลงานของกิจการร่วมค้าที่เข้าประกวดราคาได้

(๒) กรณีที่กิจการร่วมค้าไม่ได้จดทะเบียนเป็นนิติบุคคลใหม่ โดยหลักการนิติบุคคลแต่ละนิติบุคคลที่เข้าร่วมค้าทุกรายจะต้องมีคุณสมบัติครบถ้วนตามเงื่อนไขที่กำหนดไว้ในเอกสารประกวดราคา เว้นแต่ในกรณีที่กิจการร่วมค้าได้มีข้อตกลงระหว่างผู้เข้าร่วมค้าเป็นลายลักษณ์อักษรกำหนดให้ผู้เข้าร่วมค้ารายใดรายหนึ่งเป็นผู้รับผิดชอบหลักในการเข้าเสนอราคากับทางราชการ และแสดงหลักฐานดังกล่าวมาพร้อมการยื่นข้อเสนอประกวดราคาทางระบบจัดซื้อจัดจ้างภาครัฐด้วยอิเล็กทรอนิกส์ กิจการร่วมค่านั้นสามารถใช้ผลงานของผู้ร่วมค้าหลักรายเดียวเป็นผลงานของกิจการร่วมค้าที่ยื่นเสนอราคาได้

(๓) ทั้งนี้ "กิจการร่วมค้าที่จดทะเบียนเป็นนิติบุคคลใหม่" หมายความว่า กิจการร่วมค้าที่จดทะเบียนเป็นนิติบุคคลต่อหน่วยงานของรัฐซึ่งมีหน้าที่รับผิดชอบ (กรมพัฒนาธุรกิจการค้า กระทรวงพาณิชย์)

๒.๑๒ ผู้เสนอราคาต้องลงทะเบียนในระบบจัดซื้อจัดจ้างภาครัฐด้วยอิเล็กทรอนิกส์ (Electronic Government Procurement: e - GP) กรมบัญชีกลาง

๒.๑๓ ผู้เสนอราคาต้องไม่อยู่ในฐานะเป็นผู้ไม่แสดงบัญชีรายรับรายจ่ายหรือแสดงบัญชีรายรับรายจ่ายไม่ถูกต้องครบถ้วนในสาระสำคัญตามที่คณะกรรมการ ป.ป.ช. กำหนด

๒.๑๔ ผู้เสนอราคาซึ่งได้รับคัดเลือกเป็นคู่สัญญาต้องรับและจ่ายเงินผ่านบัญชีธนาคาร เว้นแต่การจ่ายเงินแต่ละครั้งซึ่งมีมูลค่าไม่เกินสามหมื่นบาทคู่สัญญาอาจจ่ายเป็นเงินสดก็ได้ตามที่คณะกรรมการ ป.ป.ช. กำหนด

๒.๑๖ ผู้เสนอราคาต้องแสดงหลักฐานการมีสิทธิเสนอราคาสำหรับโครงการนี้ โดยต้องได้รับการแต่งตั้งเป็นตัวแทนจำหน่ายจากเจ้าของผลิตภัณฑ์ หรือสาขาเจ้าของผลิตภัณฑ์ในประเทศโดยตรง สำหรับโครงการนี้ และผู้เสนอราคาต้องแสดงเอกสารรับรอง (Certificate) ของเจ้าหน้าที่ในการดำเนินการติดตั้งอุปกรณ์ระบบความปลอดภัยเครือข่าย ที่ได้รับการรับรองจากเจ้าของผลิตภัณฑ์

๓. หลักฐานการยื่นข้อเสนอ

ผู้เสนอราคาจะต้องเสนอเอกสารหลักฐาน ยื่นมาพร้อมกับการเสนอราคาทางระบบจัดซื้อจัดจ้างภาครัฐด้วยอิเล็กทรอนิกส์ โดยแยกเป็น ๒ ส่วน คือ

๓.๑ ส่วนที่ ๑ อย่างน้อยต้องมีเอกสารดังต่อไปนี้

- (๑) ในกรณีผู้เสนอราคาเป็นนิติบุคคล
 - (ก) ห้างหุ้นส่วนสามัญหรือห้างหุ้นส่วนจำกัด ให้ยื่นสำเนาหนังสือรับรองการจดทะเบียนนิติบุคคล บัญชีรายชื่อหุ้นส่วนผู้จัดการ ผู้มีอำนาจควบคุม (ถ้ามี) พร้อมรับรองสำเนาถูกต้อง
 - (ข) บริษัทจำกัดหรือบริษัทมหาชนจำกัด ให้ยื่นสำเนาหนังสือรับรองการจดทะเบียนนิติบุคคล หนังสือบริคณห์สนธิ บัญชีรายชื่อกรรมการผู้จัดการ ผู้มีอำนาจควบคุม (ถ้ามี) และบัญชีผู้ถือหุ้น รายใหญ่ (ถ้ามี) พร้อมรับรองสำเนาถูกต้อง
 - (๒) ในกรณีผู้เสนอราคาเป็นบุคคลธรรมดาหรือคณะบุคคลที่มีชนิติบุคคลให้ยื่น สำเนาบัตรประจำตัวประชาชนของผู้ยื่น สำเนาข้อตกลงที่แสดงถึงการเข้าเป็นหุ้นส่วน (ถ้ามี) สำเนาบัตรประจำตัวประชาชนของผู้เป็นหุ้นส่วน หรือสำเนาหนังสือเดินทางของผู้เป็นหุ้นส่วนที่มีถิ่นที่อยู่สัญชาติไทย พร้อมทั้งรับรองสำเนาถูกต้อง
 - (๓) ในกรณีผู้เสนอราคาเป็นผู้เสนอราคาร่วมกันในฐานะเป็นผู้ร่วมค้า ให้ยื่น สำเนาสัญญาของการเข้าร่วมค้า และเอกสารตามที่ระบุไว้ใน (๑) หรือ (๒) ของผู้ร่วมค้า แล้วแต่กรณี
 - (๔) เอกสารเพิ่มเติมอื่นๆ
 - (๔.๑) หนังสือรับรองผลงาน
 - (๔.๒) หนังสือแต่งตั้งตัวแทนจำหน่ายจากบริษัทเจ้าของผลิตภัณฑ์ หรือสาขาเจ้าของผลิตภัณฑ์ในประเทศโดยตรงสำหรับโครงการนี้
 - (๔.๓)) เอกสารรับรอง (Certificate) ของเจ้าหน้าที่ในการดำเนินการติดตั้งอุปกรณ์ระบบความปลอดภัยเครือข่าย ที่ได้รับการรับรองจากเจ้าของผลิตภัณฑ์
 - (๕) บัญชีเอกสารส่วนที่ ๑ ทั้งหมดที่ได้ยื่นพร้อมกับการเสนอราคาทางระบบจัดซื้อจัดจ้างภาครัฐด้วยอิเล็กทรอนิกส์ ตามแบบในข้อ ๑.๖ (๑) โดยไม่ต้องแนบในรูปแบบ PDF File (Portable Document Format)

๓.๒ ส่วนที่ ๒ อย่างน้อยต้องมีเอกสารดังต่อไปนี้

- (๑) ในกรณีที่ผู้เสนอราคามอบอำนาจให้บุคคลอื่นกระทำการแทนให้แนบหนังสือมอบอำนาจซึ่งติดอากรแสตมป์ตามกฎหมาย โดยมีหลักฐานแสดงตัวตนของผู้มอบอำนาจและผู้รับมอบอำนาจ ทั้งนี้หากผู้รับมอบอำนาจเป็นบุคคลธรรมดาต้องเป็นผู้ที่บรรลุนิติภาวะตามกฎหมายแล้วเท่านั้น
 - (๒) หลักประกันการเสนอราคา ตามข้อ ๕
 - (๓) สำเนาหนังสือรับรองผลงานจ้างพร้อมทั้งรับรองสำเนาถูกต้อง (ให้ใช้ในกรณีที่มีการกำหนดผลงานตามข้อ ๒.๑๑ เท่านั้น)
 - (๔) บัญชีรายการจ้าง ซึ่งจะต้องแสดงรายการวัสดุอุปกรณ์ ค่าแรงงาน ภาษีประเภทต่างๆ รวมทั้งกำไรไว้ด้วย
 - (๕) บัญชีเอกสารส่วนที่ ๒ ตามแบบในข้อ ๑.๗ (๒) ผู้เสนอราคาไม่ต้องแนบบัญชีเอกสารส่วนที่ ๒ ในระบบจัดซื้อจัดจ้างภาครัฐด้วยอิเล็กทรอนิกส์

๓.๓ เมื่อผู้เสนอราคาดำเนินการแนบไฟล์เอกสารตามบัญชีเอกสารส่วนที่ ๑ และบัญชีเอกสารส่วนที่ ๒ ครบถ้วน ถูกต้องแล้ว ระบบจัดซื้อจัดจ้างภาครัฐด้วยอิเล็กทรอนิกส์จะสร้างแบบบัญชีเอกสารส่วนที่ ๑ และแบบบัญชีเอกสารส่วนที่ ๒ ตามแบบในข้อ ๑.๗ (๑) และข้อ ๑.๗ (๒) ให้อัตโนมัติโดยผู้เสนอราคาไม่ต้องแนบบัญชีเอกสารดังกล่าวในรูปแบบ PDF File (Portable Document Format)

๔. การเสนอราคา

๔.๑ ผู้เสนอราคาต้องยื่นข้อเสนอและเสนอราคาทางระบบจัดซื้อจัดจ้างภาครัฐด้วยอิเล็กทรอนิกส์ตามที่กำหนดไว้ในเอกสารประกวดราคาอิเล็กทรอนิกส์นี้ โดยไม่มีเงื่อนไขใดๆ ทั้งสิ้น และจะต้องกรอกข้อความให้ถูกต้องครบถ้วน พร้อมทั้งหลักฐานแสดงตัวตนและทำการยืนยันตัวตนของผู้เสนอราคา โดยไม่ต้องแนบบใบเสนอราคาในรูปแบบ PDF File (Portable Document Format)

๔.๒ ผู้เสนอราคาจะต้องกรอกปริมาณวัสดุและราคา ในบัญชีรายการก่อสร้างให้ครบถ้วน ราคาที่เสนอจะต้องเสนอกำหนดยื่นราคาไม่น้อยกว่า ๙๐ วัน นับแต่วันเสนอราคา โดยภายในกำหนดยื่นราคา ผู้เสนอราคาต้องรับผิดชอบราคาที่ตนได้เสนอไว้และจะถอนการเสนอราคามีได้

๔.๓ ผู้เสนอราคาจะต้องเสนอกำหนดเวลาดำเนินการจ้างแล้วเสร็จไม่เกิน ๑๒๐ วัน นับถัดจากวันลงนามในสัญญาจ้าง

๔.๔ ก่อนเสนอราคา ผู้เสนอราคาควรตรวจสอบร่างสัญญา แบบรูป และรายละเอียด ฯลฯ ให้ถี่ถ้วนและเข้าใจเอกสารประกวดราคาจ้างอิเล็กทรอนิกส์ทั้งหมดเสียก่อนที่จะตกลงยื่นเสนอราคาตามเงื่อนไข ในเอกสารประกวดราคาจ้างอิเล็กทรอนิกส์

๔.๕ ผู้เสนอราคาจะต้องยื่นข้อเสนอและเสนอราคาทางระบบจัดซื้อจัดจ้างภาครัฐด้วยอิเล็กทรอนิกส์ ในวันที่ ๒๐ ธันวาคม ๒๕๖๐ ระหว่างเวลา ๐๘.๓๐ น. ถึง ๑๖.๓๐ น.

๔.๖ ผู้เสนอราคาต้องจัดทำเอกสารสำหรับใช้ในการเสนอราคาในรูปแบบไฟล์เอกสารประเภท PDF File (Portable Document Format) โดยผู้เสนอราคาต้องเป็นผู้รับผิดชอบตรวจสอบความครบถ้วนถูกต้อง และชัดเจนของเอกสาร PDF File ก่อนที่จะยืนยันการเสนอราคา แล้วจึงส่งข้อมูล (Upload) เพื่อเป็นการเสนอราคาให้แก่หน่วยงานของรัฐผ่านทางระบบจัดซื้อจัดจ้างภาครัฐด้วยอิเล็กทรอนิกส์

เมื่อพ้นกำหนดเวลายื่นข้อเสนอและเสนอราคาแล้ว จะไม่รับเอกสารการยื่นข้อเสนอและเสนอราคาใดๆ โดยเด็ดขาด

๔.๗ คณะกรรมการพิจารณาผลการประกวดราคาอิเล็กทรอนิกส์ จะดำเนินการตรวจสอบคุณสมบัติของผู้เสนอราคาแต่ละรายว่า เป็นผู้เสนอราคาที่มีผลประโยชน์ร่วมกันกับผู้เสนอการรายอื่นตามข้อ ๑.๕(๑) หรือไม่ หากปรากฏว่าผู้เสนอการรายใดเป็นผู้เสนอราคาที่มีผลประโยชน์ร่วมกันกับผู้เสนอการรายอื่น คณะกรรมการฯ จะตัดรายชื่อผู้ยื่นข้อเสนอราคาที่มีผลประโยชน์ร่วมกันนั้นออกจากการเป็นผู้เสนอราคา

หากปรากฏต่อคณะกรรมการพิจารณาผลการประกวดราคาอิเล็กทรอนิกส์ก่อนหรือในขณะที่มีการพิจารณาข้อเสนอว่า มีผู้เสนอการรายใดกระทำการอันเป็นการขัดขวางการแข่งขันราคาอย่างเป็นธรรมตามข้อ ๑.๕ (๒) และคณะกรรมการฯ เชื่อว่ามีการกระทำอันเป็นการขัดขวางการแข่งขันราคาอย่างเป็นธรรม คณะกรรมการฯ จะตัดรายชื่อผู้เสนอการรายนั้นออกจากการเป็นผู้เสนอราคา และ กยท.จะพิจารณาลงโทษผู้เสนอการดังกล่าวเป็นผู้ทำงาน เว้นแต่คณะกรรมการพิจารณาผลการประกวดราคาอิเล็กทรอนิกส์จะวินิจฉัยได้ว่าผู้เสนอการรายนั้นเป็นผู้ที่ให้ความร่วมมือเป็นประโยชน์ต่อการพิจารณาของทางราชการและมีได้เป็นผู้ริเริ่มให้มีการกระทำดังกล่าว

หากภายหลังจากการพิจารณาผลการเสนอราคาของคณะกรรมการพิจารณาผลการประกวดราคาอิเล็กทรอนิกส์ หน่วยงานของรัฐตรวจสอบพบว่าผู้เสนอราคาที่ชนะการเสนอราคาหรือผู้เสนอราคารายใดรายหนึ่งกระทำการอันเป็นการขัดขวางการแข่งขันราคาอย่างเป็นธรรมตามข้อ ๑.๖ (๒) หน่วยงานของรัฐสามารถตัดสิทธิการเป็นผู้ชนะการเสนอราคาโดยไม่เรียกผู้เสนอราคาเข้ามาทำสัญญา และสามารถลงโทษผู้เสนอราคาที่กระทำการอันเป็นการขัดขวางการแข่งขันราคาอย่างเป็นธรรมเป็นผู้ที่จ้างไม่ได้

๔.๘ ผู้เสนอราคาจะต้องปฏิบัติ ดังนี้

- (๑) ปฏิบัติตามเงื่อนไขที่ระบุไว้ในเอกสารประกวดราคาอิเล็กทรอนิกส์
- (๒) ราคาที่เสนอจะต้องเป็นราคาที่รวมภาษีมูลค่าเพิ่ม และภาษีอื่นๆ (ถ้ามี) รวมค่าใช้จ่ายที่ส่งปวงไว้ด้วยแล้ว
- (๓) ผู้เสนอราคาจะต้องลงทะเบียนเพื่อเข้าสู่กระบวนการเสนอราคา ตามวัน เวลา ที่กำหนด
- (๔) ผู้เสนอราคาจะถอนการเสนอราคาที่เสนอแล้วไม่ได้
- (๕) ผู้เสนอราคาต้องศึกษาและทำความเข้าใจในระบบและวิธีการเสนอราคา ด้วยวิธีประกวดราคาอิเล็กทรอนิกส์ ของกรมบัญชีกลางที่แสดงไว้ในเว็บไซต์ www.gprocurement.go.th

๕. หลักประกันการเสนอราคา

ผู้เสนอราคาต้องวางหลักประกันการเสนอราคาพร้อมกับการเสนอราคาทางระบบการจัดซื้อจัดจ้างภาครัฐด้วยอิเล็กทรอนิกส์ จำนวน ๕๐๐,๐๐๐.๐๐ บาท (ห้าแสนบาทถ้วน) โดยใช้หลักประกันอย่างหนึ่งอย่างใดดังต่อไปนี้

๕.๑ หนังสือค้ำประกันอิเล็กทรอนิกส์ของธนาคารในประเทศ ตามแบบหนังสือค้ำประกัน ดังระบุในข้อ ๑.๔ (๑)

๕.๒ เช็คที่ธนาคารสั่งจ่ายให้แก่ กยท. โดยเป็นเช็คลงวันที่ที่ยื่นการเสนอราคาทางระบบจัดซื้อจัดจ้างภาครัฐด้วยอิเล็กทรอนิกส์ หรือก่อนหน้านั้นไม่เกิน ๓ วันทำการของทางราชการ

๕.๓ พันธบัตรรัฐบาลไทย

กรณีที่ผู้เสนอราคานำเช็คที่ธนาคารสั่งจ่ายหรือพันธบัตรรัฐบาลไทย มาวางเป็นหลักประกันการเสนอราคา จะต้องส่งต้นฉบับเอกสารดังกล่าวมาให้ส่วนราชการตรวจสอบความถูกต้อง ในวันที่ ๒๕ ธันวาคม ๒๕๖๐ ระหว่างเวลา ๐๘.๓๐ น. ถึง ๑๖.๓๐ น.

ตามแบบตัวอย่างหนังสือค้ำประกันอิเล็กทรอนิกส์ของธนาคารภายในประเทศ (หลักประกันการเสนอราคา) กำหนดให้ระบุชื่อผู้เสนอราคา เป็นผู้วางหลักประกันการเสนอราคา ดังนั้น กรณีที่ผู้เสนอราคาเสนอราคาในรูปแบบของ "กิจการร่วมค้า" ประสงค์จะใช้หนังสือค้ำประกันอิเล็กทรอนิกส์ของธนาคารในประเทศเป็นหลักประกันการเสนอราคา ให้ดำเนินการดังนี้

(๑) กรณีที่กิจการร่วมค้าได้จดทะเบียนเป็นนิติบุคคลใหม่ ให้ระบุชื่อผู้เสนอราคา ซึ่งต้องวางหลักประกันการเสนอราคา ในนามกิจการร่วมค้า เท่านั้น

(๒) กรณีที่กิจการร่วมค้าไม่ได้จดทะเบียนเป็นนิติบุคคลใหม่ ให้ระบุชื่อผู้เสนอราคา ซึ่งต้องวางหลักประกันการเสนอราคา ในนามนิติบุคคลรายใดรายหนึ่งตามที่สัญญาาร่วมค้ากำหนดให้เป็นผู้เข้าเสนอรากากับทางราชการ

ทั้งนี้ "กิจการร่วมค้าที่จดทะเบียนเป็นนิติบุคคลใหม่" หมายความว่า กิจการร่วมค้าที่จดทะเบียนเป็นนิติบุคคลต่อหน่วยงานของรัฐซึ่งมีหน้าที่รับจดทะเบียน (กรมพัฒนาธุรกิจการค้า กระทรวงพาณิชย์)

หลักประกันการเสนอราคาตามข้อนี้ กยท. จะคืนให้ผู้เสนอราคาหรือผู้ค้าประกันภายใน ๑๕ วัน นับถัดจากวันที่ได้พิจารณาในเบื้องต้นเรียบร้อยแล้ว เว้นแต่ผู้เสนอราคารายที่คัดเลือกไว้ ๓ ลำดับแรก จะคืนให้ต่อเมื่อได้ทำสัญญาหรือข้อตกลง หรือเมื่อผู้เสนอราคาได้พ้นจากข้อผูกพันแล้ว

การคืนหลักประกันการเสนอราคา ไม่ว่าในกรณีใด ๆ จะคืนให้โดยไม่มีดอกเบี้ย

๖. หลักเกณฑ์และสิทธิในการพิจารณา

๖.๑ ในการพิจารณาผลการยื่นข้อเสนอประกวดราคาอิเล็กทรอนิกส์ครั้งนี้ กยท. จะพิจารณาตัดสินโดยใช้หลักเกณฑ์ ราคา และจะพิจารณาจาก ราคารวม

๖.๒ หากผู้เสนอราคารายใดมีคุณสมบัติไม่ถูกต้องตามข้อ ๒ หรือยื่นหลักฐานการยื่นข้อเสนอไม่ถูกต้อง หรือไม่ครบถ้วนตามข้อ ๓ หรือยื่นข้อเสนอไม่ถูกต้องตามข้อ ๔ แล้ว คณะกรรมการพิจารณาผลการประกวดราคาอิเล็กทรอนิกส์จะไม่รับพิจารณาราคาของผู้เสนอราคารายนั้น เว้นแต่เป็นข้อผิดพลาด หรือผิดพลาดเพียงเล็กน้อย หรือผิดแผกไปจากเงื่อนไขของเอกสารประกวดราคาอิเล็กทรอนิกส์ในส่วนที่มีใช้สาระสำคัญ ทั้งนี้ เฉพาะในกรณีที่พิจารณาเห็นว่าจะเป็นการประโยชน์ต่อ กยท. เท่านั้น

๖.๓ กยท. สงวนสิทธิไม่พิจารณาข้อเสนอของผู้เสนอราคาโดยไม่มี การผ่อนผัน ในกรณีดังต่อไปนี้

(๑) ไม่ปรากฏชื่อผู้เสนอราคารายนั้นในบัญชีผู้รับเอกสารประกวดราคาอิเล็กทรอนิกส์ทางระบบจัดซื้อจัดจ้างด้วยอิเล็กทรอนิกส์ หรือบัญชีรายชื่อผู้ซื้อเอกสารประกวดราคาอิเล็กทรอนิกส์ทางระบบการจัดซื้อจัดจ้างด้วยอิเล็กทรอนิกส์ของ กยท.

(๒) ไม่กรอกชื่อนิติบุคคล หรือลงลายมือชื่ออิเล็กทรอนิกส์ของผู้เสนอราคา อย่างหนึ่งอย่างใด หรือทั้งหมดในการเสนอราคาทางระบบจัดซื้อจัดจ้างด้วยอิเล็กทรอนิกส์

(๓) เสนอรายละเอียดแตกต่างไปจากเงื่อนไขที่กำหนดในเอกสารเอกสารประกวดราคาอิเล็กทรอนิกส์ที่เป็นสาระสำคัญ หรือมีผลทำให้เกิดความได้เปรียบเสียเปรียบแก่ผู้เสนอราคารายอื่น

๖.๔ ในการตัดสินการประกวดราคาอิเล็กทรอนิกส์หรือในการทำสัญญา คณะกรรมการพิจารณาผลการประกวดราคาอิเล็กทรอนิกส์หรือ กยท. มีสิทธิให้ผู้เสนอราคาชี้แจงข้อเท็จจริง สภาพ ฐานะ หรือข้อเท็จจริงอื่นใดที่เกี่ยวข้องกับผู้เสนอราคาได้ กยท. มีสิทธิที่จะไม่รับข้อเสนอ ไม่รับราคา หรือไม่ทำสัญญา หากข้อเท็จจริงดังกล่าวไม่มีความเหมาะสมหรือไม่ถูกต้อง

๖.๕ กยท. ทรงไว้ซึ่งสิทธิที่จะไม่รับราคาต่ำสุด หรือราคาหนึ่งราคาใด หรือราคา ที่เสนอทั้งหมดก็ได้ และอาจพิจารณาเลือกจ้าง ในจำนวน หรือขนาด หรือเฉพาะรายการหนึ่งรายการใด หรือ อาจจะยกเลิก การประกวดราคาอิเล็กทรอนิกส์โดยไม่พิจารณาจัดจ้างเลยก็ได้ สุดแต่จะพิจารณา ทั้งนี้ เพื่อประโยชน์ของทางราชการเป็นสำคัญ และให้ถือว่าการตัดสินของ กยท. เป็นเด็ดขาด ผู้เสนอราคาจะเรียกร้อง ค่าเสียหายใดๆ มิได้ รวมทั้ง กยท. จะพิจารณายกเลิกการประกวดราคาอิเล็กทรอนิกส์และลงโทษผู้เสนอราคา เป็นผู้ทำงาน ไม่ว่าจะเป็นผู้เสนอราคาที่ได้รับการคัดเลือกหรือไม่ก็ตาม หากมีเหตุที่เชื่อถือได้ว่าการเสนอราคา กระทำการโดยไม่สุจริต เช่น การเสนอเอกสารอันเป็นเท็จ หรือใช้ข้อมูลคลลธรรมดา หรือนิติบุคคลอื่นมาเสนอ ราคาแทน เป็นต้น

ในกรณีที่ผู้เสนอราคารายที่เสนอราคาต่ำสุด เสนอราคาต่ำจนคาดหมายได้ว่าไม่อาจดำเนินงานตามเอกสารประกวดราคาอิเล็กทรอนิกส์ได้ คณะกรรมการพิจารณาผลการประกวดราคาอิเล็กทรอนิกส์หรือ กยท. จะให้ ผู้เสนอราคานั้นชี้แจงและแสดงหลักฐานที่ทำให้เชื่อได้ว่า ผู้เสนอราคาสามารถดำเนินงานตามประกวดราคาจ้างอิเล็กทรอนิกส์ให้เสร็จสมบูรณ์ หากคำชี้แจงไม่เป็นที่รับฟังได้ กยท. มีสิทธิที่จะไม่รับข้อเสนอมือหรือไม่รับราคาของผู้เสนอราคารายนั้น ทั้งนี้ ผู้เสนอราคาดังกล่าวไม่มีสิทธิเรียกร้องค่าใช้จ่ายหรือค่าเสียหายใดๆ จากหน่วยงานของรัฐ

๖.๖ ในกรณีที่ปรากฏข้อเท็จจริงภายหลังจากการพิจารณาข้อเสนอว่า ผู้เสนอราคาที่มีสิทธิ ได้รับการคัดเลือกเป็นผู้เสนอราคาที่มีผลประโยชน์ร่วมกันกับผู้เสนอราคารายอื่น ณ วันประกาศประกวดราคาอิเล็กทรอนิกส์ หรือเป็นผู้เสนอราคา ที่กระทำการอันเป็นการขัดขวางการแข่งขันราคาอย่างเป็นธรรม ตามข้อ ๑.๕ กยท. มีอำนาจที่จะตัดรายชื่อผู้เสนอราคาที่ได้รับคัดเลือกรายดังกล่าวออก และ กยท. จะพิจารณาลงโทษผู้เสนอราคารายนั้นเป็นผู้ทำงาน

ในกรณีนี้หาก กยท. พิจารณาเห็นว่ากรยกเลิการพิจารณาผลการเสนอราคาที่ได้ดำเนินการไปแล้วจะเป็นประโยชน์แก่ทางราชการอย่างยิ่ง กยท. มีอำนาจยกเลิกการพิจารณาผลการเสนอราคาดังกล่าวได้

๗. การทำสัญญาจ้าง

ผู้ชนะการประกวดราคาอิเล็กทรอนิกส์จะต้องทำสัญญาจ้างตามแบบสัญญา ดังระบุในข้อ ๑.๓ กับ กยท. ภายใน ๗ วัน นับถัดจากวันที่ได้รับแจ้ง และจะต้องวางหลักประกันสัญญาเป็นจำนวนเงินเท่ากับร้อยละ ๕ ของราคาค่าจ้างที่ประกวดราคาอิเล็กทรอนิกส์ได้ ให้ กยท. ยึดถือไว้ในขณะทำสัญญา โดยใช้หลักประกันอย่างหนึ่งอย่างใดดังต่อไปนี้

๗.๑ เงินสด

๗.๒ เช็คหรือตราพท์ที่ธนาคารสั่งจ่ายให้แก่ กยท. โดยเป็นเช็คลงวันที่ทำสัญญา หรือก่อนหน้านั้น ไม่เกิน ๓ วัน ทำการของทางราชการ

๗.๓ หนังสือค้ำประกันของธนาคารภายในประเทศ ตามแบบหนังสือค้ำประกัน ดังระบุในข้อ ๑.๔ (๒)

๗.๔ หนังสือค้ำประกันของบริษัทเงินทุน หรือบริษัทเงินทุนหลักทรัพย์ที่ได้รับอนุญาตให้ประกอบกิจการเงินทุนเพื่อการพาณิชย์และประกอบธุรกิจค้ำประกัน ตามประกาศของธนาคารแห่งประเทศไทย ตามรายชื่อบริษัทเงินทุนที่ธนาคารแห่งประเทศไทยแจ้งเวียนให้ทราบ โดยอนุโลมให้ใช้ตามตัวอย่างหนังสือค้ำประกันของธนาคารที่คณะกรรมการนโยบายกำหนด ดังระบุในข้อ ๑.๔ (๒)

๗.๕ พันธบัตรรัฐบาลไทย

หลักประกันนี้จะคืนให้ โดยไม่มีดอกเบี้ยภายใน ๑๕ วัน นับถัดจากวันที่ผู้ชนะการประกวดราคาอิเล็กทรอนิกส์ (ผู้รับจ้าง) พ้นจากข้อผูกพันตามสัญญาจ้างแล้ว

๘. ค่าจ้างและการจ่ายเงิน

กยท. จะจ่ายเงินค่าจ้าง โดยแบ่งออกเป็น ๔ งวด ดังนี้

งวดที่ ๑ เป็นจำนวนเงินในอัตราร้อยละ ๑๐ ของค่าจ้าง เมื่อผู้รับจ้างได้ส่งมอบงานตามข้อ ๑๐.๔.๑ ให้แล้วเสร็จภายใน ๓๐ วัน

งวดที่ ๒ เป็นจำนวนเงินในอัตราร้อยละ ๕๐ ของค่าจ้าง เมื่อผู้รับจ้างได้ส่งมอบงานตามข้อ ๑๐.๔.๒ ให้แล้วเสร็จภายใน ๖๐ วัน

งวดที่ ๓ เป็นจำนวนเงินในอัตราร้อยละ ๓๐ ของค่าจ้าง เมื่อผู้รับจ้างได้ส่งมอบงานตามข้อ ๑๐.๔.๓ ให้แล้วเสร็จภายใน ๙๐ วัน

งวดสุดท้าย เป็นจำนวนเงินในอัตราร้อยละ ๑๐ ของค่าจ้าง เมื่อผู้รับจ้างได้ปฏิบัติงานทั้งหมดให้แล้วเสร็จเรียบร้อยตามสัญญา รวมทั้งทำสถานที่จ้างให้สะอาดเรียบร้อย

๙. อัตราค่าปรับ

ค่าปรับตามแบบสัญญาจ้างแนบท้ายเอกสารประกวดราคาอิเล็กทรอนิกส์นี้ จะกำหนดในอัตราร้อยละ ๐.๑๐ ของค่าจ้างตามสัญญาต่อวัน

๑๐. การรับประกันความชำรุดบกพร่อง

ผู้ชนะการประกวดราคาอิเล็กทรอนิกส์ซึ่งได้ทำข้อตกลงเป็นหนังสือ หรือทำสัญญาจ้างตามแบบ ดังระบุในข้อ ๑.๓ แล้วแต่กรณี จะต้องรับประกันความชำรุดบกพร่องของงานจ้างที่เกิดขึ้นภายในระยะเวลาไม่น้อยกว่า - นับถัดจากวันที่ กยท.ได้รับมอบงาน โดยผู้รับจ้างต้องบริหารจัดการซ่อมแซมแก้ไขให้ใช้การได้ดีดังเดิมภายใน วัน นับถัดจากวันที่ได้รับแจ้งความชำรุดบกพร่อง

๑๑. ข้อสงวนสิทธิในการยื่นข้อเสนอและอื่น ๆ

๑๑.๑ เงินค่าจ้างสำหรับงานจ้างครั้งนี้ ได้มาจากเงินงบประมาณประจำปี พ.ศ. ๒๕๖๑ การลงนามในสัญญาจะกระทำต่อเมื่อ กยท.ได้รับอนุมัติเงินค่าจ้างจากเงินงบประมาณประจำปี พ.ศ. ๒๕๖๑ แล้วเท่านั้น

๑๑.๒ เมื่อ กยท.ได้คัดเลือกผู้เสนอราคารายใด ให้เป็นผู้รับจ้าง และได้ตกลงจ้างตามประกวดราคาอิเล็กทรอนิกส์แล้ว ถ้าผู้รับจ้างจะต้องส่งหรือนำสิ่งของมาเพื่องานจ้างดังกล่าวเข้ามาจากต่างประเทศ และของนั้นต้องนำเข้ามาโดยทางเรือในเส้นทางที่มีเรือไทยเดินอยู่ และสามารถให้บริการรับขนได้ตามที่รัฐมนตรีว่าการกระทรวงคมนาคมประกาศกำหนด ผู้เสนอราคาซึ่งเป็นผู้รับจ้างจะต้องปฏิบัติตามกฎหมายว่าด้วยการส่งเสริมการพาณิชย์ ดังนี้

(๑) แจ้งการส่งหรือนำสิ่งของดังกล่าวเข้ามาจากต่างประเทศ ต่อกรมเจ้าท่า ภายใน ๗ วัน นับตั้งแต่วันที่ผู้รับจ้างส่งหรือซื้อของจากต่างประเทศ เว้นแต่เป็นของที่รัฐมนตรีว่าการกระทรวงคมนาคมประกาศยกเว้นให้บรรทุกโดยเรืออื่นได้

(๒) จัดการให้สิ่งของดังกล่าวบรรทุกโดยเรือไทย หรือเรือที่มีสิทธิเช่นเดียวกับเรือไทย จากต่างประเทศมายังประเทศไทย เว้นแต่จะได้รับอนุญาตจากกรมเจ้าท่า ให้บรรทุกสิ่งของนั้น โดยเรืออื่นที่มีใช้เรือไทย ซึ่งจะต้องได้รับอนุญาตเช่นนั้นก่อนบรรทุกของลงเรืออื่น หรือเป็นของที่รัฐมนตรีว่าการกระทรวงคมนาคมประกาศยกเว้นให้บรรทุกโดยเรืออื่น

(๓) ในกรณีที่มิปฏิบัติตาม (๑) หรือ (๒) ผู้รับจ้างจะต้องรับผิดชอบตามกฎหมายว่าด้วยการส่งเสริมการพาณิชย์

๑๑.๓ ผู้เสนอราคาซึ่งกยท.ได้คัดเลือกแล้ว ไม่ไปทำสัญญา หรือข้อตกลงภายในเวลาที่ทางราชการกำหนดดังระบุไว้ในข้อ ๗ กยท.จะริบหลักประกันการยื่นข้อเสนอ หรือเรียกธำนาจจากผู้ออกหนังสือค้ำประกันการยื่นข้อเสนอทันที และอาจพิจารณาเรียกธำนาจให้ชดใช้ความเสียหายอื่น (ถ้ามี) รวมทั้งจะพิจารณาให้เป็นผู้ทำงาน ตามระเบียบของทางราชการ

๑๑.๔ กยท.สงวนสิทธิ์ที่จะแก้ไขเพิ่มเติมเงื่อนไข หรือข้อกำหนดในแบบสัญญาให้เป็นไปตามความเห็นของสำนักงานอัยการสูงสุด (ถ้ามี)

๑๑.๕ หน่วยงานของรัฐอาจประกาศยกเลิกการจัดซื้อจัดจ้างในกรณีต่อไปนี้ได้ โดยที่ผู้เสนอราคาจะเรียกร้องค่าเสียหายใดๆ จากหน่วยงานของรัฐไม่ได้

(๑) หน่วยงานของรัฐไม่ได้รับการจัดสรรเงินงบประมาณที่จะใช้ในการจัดซื้อจัดจ้างหรือเงินงบประมาณที่ได้รับจัดสรรไม่เพียงพอที่จะทำการจัดซื้อจัดจ้างนั้นต่อไป

(๒) มีการกระทำที่เข้าลักษณะผู้ยื่นข้อเสนอที่ชนะการจัดซื้อจัดจ้างหรือที่ได้รับการคัดเลือกมีผลประโยชน์ร่วมกัน หรือมีส่วนได้เสียกับผู้ยื่นข้อเสนอรายอื่น หรือขัดขวางการแข่งขันอย่างเป็นธรรมหรือสมยอมกันกับผู้ยื่นข้อเสนอรายอื่นหรือเจ้าหน้าที่ในการเสนอราคา หรือถือว่ากระทำการทุจริตอื่นใดในการเสนอราคา

(๓) การทำการจัดซื้อจัดจ้างต่อไปอาจก่อให้เกิดความเสียหายแก่หน่วยงานของรัฐหรือกระทบต่อประโยชน์สาธารณะ

(๔) กรณีอื่นในทำนองเดียวกับ (๑) (๒) หรือ (๓) ตามที่กำหนดในกฎกระทรวง

๑๒. การปฏิบัติตามกฎหมายและระเบียบ

ในระหว่างระยะเวลาการก่อสร้าง ผู้เสนอราคาที่ได้รับการคัดเลือกให้เป็นผู้รับจ้างต้องปฏิบัติตามหลักเกณฑ์ที่กฎหมายและระเบียบได้กำหนดไว้โดยเคร่งครัด

๑๓. การประเมินผลการปฏิบัติงานของผู้ประกอบการ

หน่วยงานของรัฐสามารถนำผลการปฏิบัติงานแล้วเสร็จตามสัญญาของผู้เสนอราคาที่ได้รับการคัดเลือกให้เป็นผู้รับจ้างเพื่อนำมาประเมินผลการปฏิบัติงานของผู้ประกอบการ

ทั้งนี้ หากผู้เสนอราคาที่ได้รับการคัดเลือกไม่ผ่านเกณฑ์ที่กำหนดจะถูกระงับการยื่นข้อเสนอหรือทำสัญญากับหน่วยงานของรัฐไว้ชั่วคราว



การยางแห่งประเทศไทย
Rubber Authority of Thailand

ขอบเขตของงาน (Terms of Reference : TOR)
โครงการพัฒนาปรับปรุงระบบรักษาความปลอดภัยเครือข่าย

๑. ความเป็นมา

การเชื่อมโยงระบบสารสนเทศต่างๆ เข้ากับเครือข่ายเพื่อให้เกิดการบูรณาการ และเชื่อมโยงข้อมูลระหว่างระบบปัจจุบัน ระบบฐานข้อมูล ระบบสารสนเทศต่างๆ ของ กยท. ทุกระบบได้เชื่อมเข้ากับ ระบบเครือข่ายแล้วทั้งสิ้นนอกจากนี้ ระบบเครือข่ายช่วยให้ผู้บริหารและพนักงานของ กยท. สามารถเข้าถึง แหล่งข้อมูลและความรู้จากภายนอก

อย่างไรก็ตาม การเชื่อมโยงเข้ากับระบบเครือข่ายก็ก่อให้เกิดความเสี่ยงจำนวนไม่น้อยทั้งความเสี่ยงจากความผิดพลาดในการใช้งานของบุคคลากรภายใน และความเสี่ยงจากการรุกรานจากผู้ไม่ประสงค์ดี ภายนอก ดังนั้นเพื่อให้การดำเนินการที่ใช้เทคโนโลยีสารสนเทศเป็นเครื่องมือสนับสนุนสามารถดำเนินการได้อย่างมีประสิทธิภาพ จึงจำเป็นต้องทำให้ระบบเครือข่ายมีความมั่นคงปลอดภัยอย่างต่อเนื่อง กยท. จึงควรพัฒนาปรับปรุงระบบปลอดภัยสำหรับระบบฐานข้อมูล

๒. วัตถุประสงค์

เพื่อให้ กยท. มีระบบเครือข่ายที่มีความมั่นคงและเชื่อถือได้





๓. คุณสมบัติผู้เสนอราคา

๑.๑. ผู้เสนอราคาต้องเป็นนิติบุคคลผู้มีอาชีพรับจ้างงานที่ประกวดราคาจ้างด้วยวิธีการทางอิเล็กทรอนิกส์

๑.๒. ผู้เสนอราคาต้องไม่เป็นผู้ที่ถูกกระชื้อไว้ในบัญชีรายชื่อผู้ทำงานของทางราชการและได้แจ้งเวียนชื่อแล้ว หรือไม่เป็นผู้ที่ได้รับผลของการสั่งให้นิติบุคคล หรือบุคคลอื่นเป็นผู้ทำงาน ตามระเบียบของทางราชการ

๑.๓. ผู้เสนอราคาต้องไม่เป็นผู้ได้รับเอกสิทธิ์หรือคุ้มกัน ซึ่งอาจปฏิเสธไม่ยอมขึ้นศาลไทย เว้นแต่รัฐบาลของผู้ประสงค์จะเสนอราคาได้มีคำสั่งให้สละสิทธิ์และคุ้มกันเช่นนั้น

๑.๔. ผู้เสนอราคาต้องไม่เป็นผู้มีผลประโยชน์ร่วมกันกับผู้ประสงค์จะเสนอราคารายอื่นที่เข้าเสนอราคาให้แก่การยางแห่งประเทศไทยและ/หรือต้องไม่เป็นผู้มีผลประโยชน์ร่วมกันระหว่างผู้ประสงค์จะเสนอราคากับผู้ให้บริการตลาดกลางอิเล็กทรอนิกส์ ณ วันประกาศประกวดราคาจ้างด้วยวิธีการทางอิเล็กทรอนิกส์ หรือไม่เป็นผู้กระทำการอันเป็นการขัดขวางการแข่งขันราคาอย่างเป็นธรรมในการประกวดราคาจ้างด้วยวิธีการทางอิเล็กทรอนิกส์นี้

 ประธานฯ  กรรมการ  กรรมการ  กรรมการ  กรรมการเลข
ท.กพส. บุคคลภายนอก นวค.๔ นวค.๔ นวพ.๓

๑.๕. ผู้เสนอราคาที่จะเข้าเป็นคู่สัญญา ต้องไม่อยู่ในฐานะเป็นผู้ไม่แสดงบัญชีรายรับรายจ่ายหรือแสดงบัญชีรายรับรายจ่ายไม่ถูกต้องครบถ้วนในสาระสำคัญ

๑.๖. ผู้เสนอราคาที่จะเข้าเป็นคู่สัญญากับหน่วยงานภาครัฐซึ่งได้ดำเนินการจัดซื้อจัดจ้างด้วยระบบอิเล็กทรอนิกส์ (e-Government Procurement : e-GP) ต้องลงทะเบียนในระบบอิเล็กทรอนิกส์ของกรมบัญชีกลางที่เว็บไซต์ศูนย์ข้อมูลจัดซื้อจัดจ้างภาครัฐ

๑.๗. ผู้เสนอราคาต้องไม่ถูกจำกัดสิทธิ์ให้เสนอราคา โดยการยางแห่งประเทศไทยหรือหน่วยงานราชการ หรือหน่วยงานรัฐวิสาหกิจอื่นๆ

๑.๘. ผู้เสนอราคาต้องเป็นนิติบุคคลที่ได้จดทะเบียนในประเทศไทย และแสดงวัตถุประสงค์ใน ด้านจำหน่ายอุปกรณ์คอมพิวเตอร์ หรือติดตั้งระบบเครือข่าย

๑.๙. ผู้เสนอราคาต้องแสดงหลักฐานการมีสิทธิ์เสนอราคาสำหรับโครงการนี้ โดยต้องได้รับการแต่งตั้งเป็นตัวแทนจำหน่ายจากบริษัทเจ้าของผลิตภัณฑ์ หรือจากสาขาเจ้าของผลิตภัณฑ์ ในประเทศโดยตรง สำหรับโครงการนี้ และผู้เสนอราคาต้องแสดงเอกสารรับรอง(Certificate) ของเจ้าหน้าที่ในการดำเนินการติดตั้งอุปกรณ์ ระบบความปลอดภัยของระบบฐานข้อมูล (Database Security System) ได้รับการรับรองจากเจ้าของผลิตภัณฑ์

๑.๑๐. ผู้เสนอราคาต้องเป็นผู้มีประสบการณ์ จัดทำ จัดทำ และติดตั้งอุปกรณ์ระบบเครือข่าย และติดตั้งอุปกรณ์คอมพิวเตอร์ให้หน่วยงานราชการ หรือรัฐวิสาหกิจ หรือหน่วยงานตาม กฎหมายว่า ด้วยระเบียบบริหารราชการส่วนท้องถิ่น หรือหน่วยงานเอกชน ที่การยางแห่งประเทศไทยเชื่อถือ และต้องมีหนังสือรับรองผลงาน ซึ่งเป็นผลงานที่เป็นคู่สัญญาโดยตรงกับหน่วยงานข้างต้น โดยผลงานทั้งหมดเกิดขึ้นภายในระยะเวลา ๕ ปีอย่างน้อย ๑ สัญญา โดยมูลค่าของสัญญาในวงเงินไม่น้อยกว่าสองล้านบาท ทั้งนี้การยางแห่งประเทศไทยขอสงวนสิทธิ์ที่จะตรวจสอบข้อเท็จจริงของผลงานที่ผู้เสนอราคามายื่นแสดงในวันยื่นซองเอกสารประกวดราคาจ้างด้วยวิธีการทางอิเล็กทรอนิกส์

๓. แบบรูปรายการ หรือคุณลักษณะเฉพาะ

ตามรายละเอียด ข้อกำหนดขอบเขตของงาน (TOR) โครงการพัฒนาปรับปรุงระบบรักษาความปลอดภัยเครือข่าย (๑๒ แผ่น)

๔. ระยะเวลาดำเนินการ

เดือน ตุลาคม ๒๕๖๐ ถึง เดือน มกราคม ๒๕๖๑

๕. ระยะเวลาส่งมอบของ

ระยะเวลาส่งมอบพัสดุภายใน ๑๒๐ วัน นับถัดจากวันลงนามในสัญญา



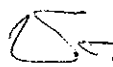

๖. วงเงินในการจัดหา

วงเงินงบประมาณ ๑๐,๐๐๐,๐๐๐.- บาท

 ประธานา.....กรรมการ.....กรรมการ.....กรรมการ.....กรรมการเลข
ท.กพส. บุคคลภายนอก นวค.๔ นวค.๔ นวพ.๓

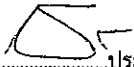
๗. หน่วยงานผู้รับผิดชอบ

การยางแห่งประเทศไทย ๖๗/๒๕ ถนนบางขุนนนท์ แขวงบางขุนนนท์ เขตบางกอกน้อย กรุงเทพมหานคร
๑๐๗๐๐

 ประธานา.....กรรมการ
ท.กพส. บุคคลภายนอก นวค.๔ นวค.๔ นวพ.๓
 กรรมการ
 กรรมการ
 กรรมการ
 กรรมการเลขา

ข้อกำหนดขอบเขตของงาน (TOR)

โครงการพัฒนาปรับปรุงระบบรักษาความปลอดภัยเครือข่าย

๑. ความเป็นมา

การเชื่อมโยงระบบสารสนเทศต่างๆ เข้ากับเครือข่ายเพื่อให้เกิดการบูรณาการ และเชื่อมโยงข้อมูลระหว่างระบบปัจจุบัน ระบบฐานข้อมูล ระบบสารสนเทศต่างๆ ของ กยท. ทุกระบบได้เชื่อมเข้ากับระบบเครือข่ายแล้วทั้งสิ้นนอกจากนี้ ระบบเครือข่ายช่วยให้ผู้บริหารและพนักงานของ กยท. สามารถเข้าถึงแหล่งข้อมูลและความรู้จากภายนอก

อย่างไรก็ตาม การเชื่อมโยงเข้ากับระบบเครือข่ายก็ก่อให้เกิดความเสี่ยงจำนวนไม่น้อยทั้งความเสี่ยงจากความผิดพลาดในการใช้งานของบุคคลากรภายในและความเสี่ยงจากการรุกรานจากผู้ไม่ประสงค์ดีภายนอก ดังนั้นเพื่อให้การดำเนินการที่ใช้เทคโนโลยีสารสนเทศเป็นเครื่องมือสนับสนุนสามารถดำเนินการได้อย่างมีประสิทธิภาพ จึงจำเป็นต้องทำให้ระบบเครือข่ายมีความมั่นคงปลอดภัยอย่างต่อเนื่อง กยท. จึงควรพัฒนาปรับปรุงระบบปลอดภัยสำหรับระบบฐานข้อมูล

๒. วัตถุประสงค์

เพื่อให้ กยท. มีระบบเครือข่ายที่มีความมั่นคงและเชื่อถือได้

๓. คุณสมบัติของผู้เสนอราคา

- ๓.๑. ผู้เสนอราคาต้องเป็นนิติบุคคลผู้มีอาชีพรับจ้างงานที่ประกวดราคาจ้างด้วยวิธีการทางอิเล็กทรอนิกส์
- ๓.๒. ผู้เสนอราคาต้องไม่เป็นผู้ที่ถูกระบุชื่อไว้ในบัญชีรายชื่อผู้ทำงานของทางราชการและได้แจ้งเวียนชื่อแล้ว หรือไม่เป็นผู้ที่ได้รับผลของการสั่งให้นิติบุคคล หรือบุคคลอื่นเป็นผู้ทำงานตามระเบียบของทางราชการ
- ๓.๓. ผู้เสนอราคาต้องไม่เป็นผู้ได้รับเอกสิทธิ์หรือคุ้มกัน ซึ่งอาจปฏิเสธไม่ยอมขึ้นศาลไทย เว้นแต่รัฐบาลของผู้ประสงค์จะเสนอราคาได้มีคำสั่งให้สละสิทธิ์และคุ้มกันเช่นนั้น
- ๓.๔. ผู้เสนอราคาต้องไม่เป็นผู้มีผลประโยชน์ร่วมกันกับผู้ประสงค์จะเสนอการรายอื่นที่เข้าเสนอราคาให้แก่การยางแห่งประเทศไทยและ/หรือต้องไม่เป็นผู้มีผลประโยชน์ร่วมกันระหว่างผู้ประสงค์จะเสนอราคากับผู้ให้บริการตลาดกลางอิเล็กทรอนิกส์ ณ วันประกาศประกวดราคาจ้างด้วยวิธีการทางอิเล็กทรอนิกส์ หรือไม่เป็นผู้กระทำการอันเป็นการขัดขวางการแข่งขันราคาอย่างเป็นธรรมในการประกวดราคาจ้างด้วยวิธีการทางอิเล็กทรอนิกส์นี้

.....ประธานฯ.....กรรมการ.....กรรมการ.....กรรมการ.....กรรมการ/เลขานุการ.....หน้า ๑/๑๒

.....กรรมการ.....กรรมการ.....กรรมการ.....กรรมการ.....กรรมการ/เลขานุการ.....หน้า ๑/๑๒

.....กรรมการ.....กรรมการ.....กรรมการ.....กรรมการ.....กรรมการ/เลขานุการ.....หน้า ๑/๑๒

.....กรรมการ.....กรรมการ.....กรรมการ.....กรรมการ.....กรรมการ/เลขานุการ.....หน้า ๑/๑๒

.....กรรมการ.....กรรมการ.....กรรมการ.....กรรมการ.....กรรมการ/เลขานุการ.....หน้า ๑/๑๒

.....กรรมการ.....กรรมการ.....กรรมการ.....กรรมการ.....กรรมการ/เลขานุการ.....หน้า ๑/๑๒

ท.ภพส.

บุคคลภายนอก

นวก.๔

นวก.๔

นวก.๓

- ๓.๕. ผู้เสนอราคาที่จะเข้าเป็นคู่สัญญา ต้องไม่อยู่ในฐานะเป็นผู้ไม่แสดงบัญชีรายรับรายจ่าย หรือแสดงบัญชีรายรับรายจ่ายไม่ถูกต้องครบถ้วนในสาระสำคัญ
- ๓.๖. ผู้เสนอราคาที่จะเข้าเป็นคู่สัญญากับหน่วยงานภาครัฐซึ่งได้ดำเนินการจัดซื้อจัดจ้างด้วยระบบอิเล็กทรอนิกส์ (e-Government Procurement : e-GP) ต้องลงทะเบียนในระบบอิเล็กทรอนิกส์ของกรมบัญชีกลางที่เว็บไซต์ศูนย์ข้อมูลจัดซื้อจัดจ้างภาครัฐ
- ๓.๗. ผู้เสนอราคาต้องไม่ถูกจำกัดสิทธิ์ให้เสนอราคา โดยการยางแห่งประเทศไทยหรือหน่วยงานราชการ หรือหน่วยงานรัฐวิสาหกิจอื่นๆ
- ๓.๘. ผู้เสนอราคาต้องเป็นนิติบุคคลที่ได้จดทะเบียนในประเทศไทย และแสดงวัตถุประสงค์ในด้านจำหน่ายอุปกรณ์คอมพิวเตอร์ หรือติดตั้งระบบเครือข่าย
- ๓.๙. ผู้เสนอราคาต้องแสดงหลักฐานการมีสิทธิ์เสนอราคาสำหรับโครงการนี้ โดยต้องได้รับการแต่งตั้งเป็นตัวแทนจำหน่ายจากบริษัทเจ้าของผลิตภัณฑ์ หรือจากสาขาเจ้าของผลิตภัณฑ์ในประเทศโดยตรงสำหรับโครงการนี้ และผู้เสนอราคาต้องแสดงเอกสารรับรอง (Certificate) ของเจ้าหน้าที่ในการดำเนินการติดตั้งอุปกรณ์ ระบบความปลอดภัยของระบบฐานข้อมูล (Database Security System) ได้รับการรับรองจากเจ้าของผลิตภัณฑ์
- ๓.๑๐. ผู้เสนอราคาต้องเป็นผู้มีประสบการณ์ จัดทำ จัดทำ และติดตั้งอุปกรณ์ระบบเครือข่าย และติดตั้งอุปกรณ์คอมพิวเตอร์ให้หน่วยงานราชการ หรือรัฐวิสาหกิจ หรือหน่วยงานตามกฎหมายว่าด้วยระเบียบบริหารราชการส่วนท้องถิ่น หรือหน่วยงานเอกชน ที่การยางแห่งประเทศไทยเชื่อถือ และต้องมีหนังสือรับรองผลงาน ซึ่งเป็นผลงานที่เป็นคู่สัญญาโดยตรงกับหน่วยงานข้างต้น โดยผลงานทั้งหมดเกิดขึ้นภายในระยะเวลา ๕ ปีอย่างน้อย ๑ สัญญา โดยมูลค่าของสัญญาในวงเงินไม่น้อยกว่าสองล้านบาท ทั้งนี้การยางแห่งประเทศไทย ขอสงวนสิทธิ์ที่จะตรวจสอบข้อเท็จจริงของผลงานที่ผู้เสนอราคายื่นแสดงในวันยื่นซองเอกสารประกวดราคาจ้างด้วยวิธีการทางอิเล็กทรอนิกส์

๔. ขอบเขตและเงื่อนไขต่อไป

- ๔.๑. ผู้เสนอราคาจะต้องทำตารางเปรียบเทียบรายละเอียดและเงื่อนไขเฉพาะต่อข้อกำหนด และรายละเอียด (Specification) เป็นรายข้อทุกข้อ (Statement of Compliance) ของเอกสาร ในการเปรียบเทียบรายการดังกล่าว โดยต้องมีการอ้างอิงข้อความหรือเอกสารในส่วนอื่นที่จัดทำเสนอมานำ ผู้เสนอราคาต้องระบุให้เห็นอย่างชัดเจน สามารถตรวจสอบได้โดยง่ายไว้ในเอกสารเปรียบเทียบด้วยว่า สิ่งที่ต้องการอ้างอิงถึงนั้น อยู่ในส่วนใดตำแหน่งใดของเอกสารอื่นๆ ที่จัดทำเสนอมานำ สำหรับเอกสารที่อ้างอิง ให้หมายเหตุหรือขีดเส้นใต้หรือระบายสีพร้อมเขียนหัวข้อกำกับไว้ เพื่อให้สามารถตรวจสอบกับเอกสารเปรียบเทียบได้ง่ายและตรงกันด้วย หากผู้เสนอราคาไม่ดำเนินการตามข้อนี้ การยางแห่งประเทศไทยขอสงวนสิทธิ์ในการไม่พิจารณาข้อเสนอของผู้เสนอราคา

- ๔.๒. รายการทุกรายการที่ผู้เสนอราคาเสนอในครั้งนี้ จะต้องเป็นของแท้ ของใหม่ ไม่เคยใช้งานมาก่อนพร้อมที่จะใช้งานได้ทันที และต้องเป็นรุ่นที่ยังอยู่ในสายการผลิต (Production Line) และจำหน่าย ณ วันที่ลงนามในสัญญา
- ๔.๓. ผู้เสนอราคาต้องมีหนังสือรับรองผลิตภัณฑ์ตามข้อกำหนด จากเจ้าของผลิตภัณฑ์หรือบริษัทสาขาเจ้าของผลิตภัณฑ์ หรือผู้แทนจำหน่ายโดยตรง สำหรับโครงการนี้ มาแสดงในวันยื่นซองประกวด สำหรับผลิตภัณฑ์ระบบรักษาความปลอดภัยเครือข่าย
- ๔.๔. ผู้ชนะประกวดราคาจะต้องเสนอแผนดำเนินการและแผนการฝึกอบรม โดยครอบคลุมถึงอุปกรณ์ที่เสนอในโครงการทั้งหมดเป็นอย่างน้อยมาในการส่งมอบงานงวดที่ ๑

๕. ขอบเขตงาน

๕.๑. ข้อกำหนดทั่วไป

- ๕.๑.๑. การพัฒนาระบบรักษาความปลอดภัยเครือข่าย ของการยางแห่งประเทศไทย ประกอบด้วยระบบต่าง ๆ ที่ผู้ชนะการประกวดราคาจะต้องดำเนินการมีดังต่อไปนี้
- ๕.๑.๑.๑. ออกแบบระบบการเชื่อมโยงระหว่างอุปกรณ์ใหม่และอุปกรณ์เข้าด้วยกัน (Reconfiguration System)
- ๕.๑.๑.๒. ออกแบบระบบความปลอดภัยเครือข่าย ให้สามารถใช้งานได้อย่างมีประสิทธิภาพ
- ๕.๑.๒. ผู้ชนะการประกวดราคาจะต้องจัดหาและติดตั้งวัสดุ สิ่งของและอุปกรณ์ที่มีความเกี่ยวข้องเพิ่มเติมรวมทั้งการปรับปรุงแก้ไขพื้นที่ติดตั้งเพื่อทำให้งานและระบบงานต่าง ๆ สามารถทำงานได้อย่างครบถ้วนสมบูรณ์ตรงตามความต้องการ และรายละเอียดของข้อกำหนดขอบเขตของงาน (TOR) ฉบับนี้ โดยผู้ชนะการประกวดราคาจะต้องเป็นผู้รับผิดชอบค่าใช้จ่ายทั้งหมด
- ๕.๑.๓. ผู้ชนะการประกวดราคาจะต้องจัดให้มีการรักษาความปลอดภัย ดูแลรักษาวัสดุ สิ่งของ อุปกรณ์และทรัพย์สินต่าง ๆ ที่เกี่ยวข้องในโครงการนี้ทั้งหมด หากมีการชำรุดบกพร่องเสียหายหรือสูญหาย ผู้ชนะการประกวดราคาจะต้องรับผิดชอบใช้คืนและติดตั้งให้ใช้งานได้ในทุกกรณีโดยจะต้องดำเนินการตั้งแต่วันถัดจากวันที่การยางแห่งประเทศไทยได้ส่งมอบพื้นที่ให้ผู้ชนะการประกวดราคาเข้าพื้นที่เพื่อติดตั้งอุปกรณ์ในการยางแห่งประเทศไทยแห่งใหม่ จนถึงวันที่คณะกรรมการตรวจรับการจ้างของการยางแห่งประเทศไทยได้ตรวจรับมอบงานงวดสุดท้ายตามสัญญาจ้างเสร็จสิ้นครบถ้วนแล้ว

๕.๒. งานการปรับปรุงระบบรักษาความปลอดภัยเครือข่าย

- ๕.๒.๑. ผู้ชนะการประกวดราคาต้องดำเนินการปรับปรุงระบบเครือข่ายเดิม โดยการเชื่อมโยงกับอุปกรณ์ใหม่เข้าที่ระบบเครือข่ายเดิมอุปกรณ์พร้อมวัสดุที่จำเป็น ตามที่การยางแห่งประเทศไทยกำหนด
- ๕.๒.๒. ในระหว่างการติดตั้ง และตั้งค่า ผู้ชนะการประกวดราคาจะต้องดำเนินการโดยส่งผลกระทบต่อการทำงานหยุดชะงักในการให้บริการ (System Down) ของระบบงานของการยางแห่งประเทศไทยไม่เกิน ๑ วัน
- ๕.๒.๓. ผู้ชนะการประกวดราคาต้องทำการเก็บกวาดและทำความสะอาดพื้นที่ที่มีเศษวัสดุที่เกิดจากการรื้อถอนอุปกรณ์ต่างๆ ให้สะอาดเรียบร้อย
- ๕.๒.๔. ผู้ชนะการประกวดราคาต้องเชื่อมระบบอุปกรณ์เครือข่าย และอุปกรณ์ที่เกี่ยวข้อง ตามรายละเอียดที่กำหนดด้วยความระมัดระวัง อุปกรณ์เครือข่ายที่มีผลกระทบกับการหยุดการใช้งานระบบ (Down Time)
- ๕.๒.๕. ผู้ชนะการประกวดราคาต้องดำเนินการติดตั้งและเชื่อมโยงสายสัญญาณต่างๆ ระหว่างอุปกรณ์ที่ติดตั้งใหม่ กับ อุปกรณ์ หรือ สายสัญญาณต่างๆ ที่มีใช้งานอยู่เดิมให้สามารถทำงานร่วมกันได้อย่างมีประสิทธิภาพ

๖. คุณลักษณะคุณสมบัติระบบรักษาความปลอดภัยของระบบฐานข้อมูล

๖.๑. อุปกรณ์รักษาความปลอดภัยระบบฐานข้อมูล (Database Firewall) จำนวน ๒ ชุด มีคุณลักษณะดังนี้

- ๖.๑.๑. เป็นอุปกรณ์แบบ Appliance ที่ถูกออกแบบมาสำหรับทำหน้าที่ในการป้องกันระบบสารสนเทศด้านระบบฐานข้อมูล (Database Server) โดยเฉพาะ
- ๖.๑.๒. มีหน่วยความจำหลัก (Main Memory) แบบ DDR๓ หรือดีกว่า ขนาดไม่น้อยกว่า ๑๖ กิกะไบต์
- ๖.๑.๓. มีหน่วยเก็บข้อมูลแบบ Hard Drive หรือดีกว่า ขนาดไม่น้อยกว่า ๒ เทราไบต์ ติดตั้งพร้อมใช้งานจำนวนไม่น้อยกว่า ๒ หน่วย
- ๖.๑.๔. สามารถทำงานแบบ In-Line (Bridge) และ Sniffer ได้เป็นอย่างดี โดยสามารถทำ Fail Open ในการติดตั้งแบบ In-Line (Bridge) ได้
- ๖.๑.๕. มีพอร์ตเชื่อมต่อเครือข่ายแบบ ๑ Gigabit Ethernet แบบ RJ๔๕ จำนวนไม่น้อยกว่า ๔ พอร์ต
- ๖.๑.๖. มีพอร์ตเชื่อมต่อเครือข่ายแบบ ๑๐ Gigabit Ethernet แบบ ๑๐GBASE-SR หรือ ๑๐GBASE-LR จำนวนไม่น้อยกว่า ๒ พอร์ต
- ๖.๑.๗. สามารถรองรับ SQL Requests ได้ไม่น้อยกว่า ๕,๐๐๐ รายการต่อวินาที (TPS)

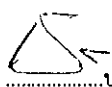

ประธานฯ

บุคคลภายนอก



กรรมการ

นวค.๔

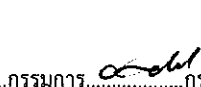

กรรมการ

นวค.๔

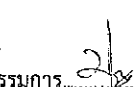

กรรมการ

นวพ.๓

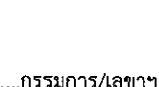

กรรมการ/เลขฯ

หน้า ๔/๑๒

ท.กพส.

- ๖.๑.๘. สามารถเฝ้าระวังและตรวจสอบ (Monitor) การทำงานของระบบจัดการฐานข้อมูลต่อไปนี้ ได้แก่ Oracle, Microsoft SQL, MySQL และ PostgreSQL ได้เป็นอย่างดี
- ๖.๑.๙. สามารถป้องกันการรั่วไหลของข้อมูลได้ (Data Leakage) และมีระบบ Dynamic Profiling สำหรับช่วยเหลือในการสร้าง Policy ให้กับระบบฐานข้อมูล (Database Server) ได้เป็นอย่างดี
- ๖.๑.๑๐. สามารถทำ Database Activity Monitoring (DAM) ทั้งในส่วนของ Network Activity และ Local Activity ได้ โดยสามารถแสดงข้อมูลของผู้ที่เข้ามาใช้บริการ เช่น Database User, OS User, User Group, Data Modification, Changes to Database and Schemas และ SQL Errors ได้
- ๖.๑.๑๑. สามารถทำ Discovering Assets, Classifying Database Data, Database Activity Monitoring, Real-Time Database Protection, Regulatory Compliance และ Risk Management ได้
- ๖.๑.๑๒. สามารถทำการป้องกันการโจมตีระบบฐานข้อมูลได้ โดยมีระบบการตรวจจับการโจมตี เช่น Database Protocol Validation, Database Service Correlated Validation, Signature และต้องสามารถสร้าง Security Policy ขึ้นมาเองได้
- ๖.๑.๑๓. มี Database Agent ช่วยการตรวจสอบและวิเคราะห์การใช้งาน ติดตั้งที่ Host หรือ Database Server เพื่อตรวจสอบการใช้งานระบบฐานข้อมูล (Database System) ได้
- ๖.๑.๑๔. มีระบบตรวจสอบและปรับปรุง Signature ของอุปกรณ์ได้ ทั้งแบบ Manual และแบบ Automatic
- ๖.๑.๑๕. สามารถสร้างรายงานในรูปแบบดังต่อไปนี้ PDF และ HTML ได้เป็นอย่างดี โดยต้องมีรายงานอย่างน้อยดังต่อไปนี้ Daily Report, Weekly Report, Monthly report, Alert Report และ Audit Report และต้องสามารถสร้างรายงานตามมาตรฐานของ PCI-DSS, SOX และ HIPPA ได้
- ๖.๑.๑๖. สามารถทำ Database Assessment ทั้งในส่วนของ Operating System, Database Vulnerabilities และ Configuration ได้ โดยสามารถ Assessment Policies ตามระบบจัดการฐานข้อมูลอย่างน้อยดังต่อไปนี้ Oracle, Microsoft SQL, MySQL และ PostgreSQL และตามมาตรฐานอย่างน้อยดังต่อไปนี้ PCI-DSS, HIPPA, DISA (STIG) และ FISMA ได้
- ๖.๑.๑๗. สามารถรองรับการติดตั้งและทำงานแบบ High Availability แบบ Active – Active และ Active – Passive ได้
- ๖.๑.๑๘. สามารถรองรับเทคโนโลยีของ Application Defense Center (ADC) รองรับ การป้องกันระบบจัดการฐานข้อมูล (Database System) ได้เป็นอย่างดี

- ๖.๑.๑๙. มีแหล่งจ่ายไฟฟ้า (Power Supply) ติดตั้งพร้อมใช้งานไม่น้อยกว่า ๒ หน่วย โดยทำงานแบบ Hot-Swap หรือดีกว่า
- ๖.๒. อุปกรณ์บริหารจัดการอุปกรณ์รักษาความปลอดภัยระบบฐานข้อมูล (Database Firewall Management) จำนวน ๑ ชุด มีคุณลักษณะดังนี้
- ๖.๒.๑. เป็นอุปกรณ์ที่สามารถบริหารอุปกรณ์รักษาความปลอดภัยระบบฐานข้อมูล (Database Firewall) ที่เสนอได้ โดยต้องมีเครื่องหมายการเดียวกัน
- ๖.๒.๒. มีหน่วยความจำแบบ DDR๓ หรือดีกว่า จำนวนไม่น้อยกว่า ๓๒ กิกะไบต์
- ๖.๒.๓. มีหน่วยเก็บข้อมูลแบบ Hard Disk หรือดีกว่า ขนาดไม่น้อยกว่า ๒ เทราไบต์ ติดตั้งพร้อมใช้งานจำนวนไม่น้อยกว่า ๒ หน่วย ที่สามารถใช้งานแบบ Hot Swap ได้
- ๖.๒.๔. มีพอร์ตเชื่อมต่อเครือข่ายแบบ ๑ Gigabit Ethernet แบบ RJ๔๕ จำนวนไม่น้อยกว่า ๒ พอร์ต
- ๖.๒.๕. มีแหล่งจ่ายไฟฟ้า (Power Supply) ติดตั้งพร้อมใช้งานไม่น้อยกว่า ๒ หน่วย โดยทำงานแบบ Hot-Swap หรือดีกว่า

๗. เงื่อนไขการรับประกัน

- ๗.๑. ผู้ชนะการประกวดราคาต้องรับประกันวัสดุอุปกรณ์ ทุกชิ้นส่วน และผลการติดตั้ง ที่เกี่ยวข้อง กับอุปกรณ์ใหม่ทุกรายการในข้อกำหนดเป็นระยะเวลา จนถึงวันที่ ๓๐ กันยายน ๒๕๖๒ นับถัดจากวันที่คณะกรรมการตรวจรับของการยางแห่งประเทศไทยได้ตรวจรับการจ้างงวดสุดท้าย
- ๗.๒. กรณีที่อุปกรณ์ในข้อกำหนดเกิดเหตุขัดข้องในการใช้งาน ผู้ชนะการประกวดราคาต้องจัดการ ตรวจสอบหรือซ่อมแซมแก้ไขเบื้องต้นภายในระยะเวลา ๑ วัน นับถัดจากวันที่ได้รับแจ้งจาก การยางแห่งประเทศไทยโดยในระหว่างการเปลี่ยนหรือซ่อมแซมแก้ไข ผู้ชนะการประกวด ราคาจะต้องนำอุปกรณ์ที่มีคุณสมบัติเทียบเท่าหรือดีกว่ามาใช้งานทดแทนเครื่องที่ชำรุดเสียหาย โดยจะต้องดำเนินการซ่อมแซมแก้ไขให้แล้วเสร็จภายใน ๓๐ วันนับจากวันที่ได้รับแจ้งความชำรุดบกพร่อง
- ๗.๓. ผู้ชนะการประกวดราคาทำการบำรุงรักษา (Preventive Maintenance) เป็นประจำทุก ๓ เดือน ตลอดระยะเวลารับประกัน อุปกรณ์ดังรายการต่อไปนี้
- ๗.๓.๑. ผลิตภัณฑ์ระบบรักษาความปลอดภัยเครือข่าย
- ๗.๔. ผู้ชนะการประกวดราคาต้องรับประกัน การ Update Software และ Firmware ให้ทันสมัย เป็นระยะเวลา จนถึงวันที่ ๓๐ กันยายน ๒๕๖๒ นับถัดจากวันที่คณะกรรมการตรวจรับ ของการยางแห่งประเทศไทยได้ตรวจรับการจ้างงวดสุดท้าย
- ๗.๕. ผู้ชนะการประกวดราคาจะต้องรับผิดชอบในทุกกรณี หากเกิดความเสียหายทั้งชีวิต และทรัพย์สิน จากความบกพร่องของผู้ชนะการประกวดราคา

๗.๖. หากผู้ชนะการประกวดราคาไม่สามารถดำเนินการได้ตามเงื่อนไขการรับประกัน ผู้ชนะการประกวดราคาจะต้องถูกปรับเป็นรายวัน เศษของวันคิดเป็นหนึ่งวัน โดยคิดค่าปรับวันละ ๑,๐๐๐ บาท หรือหากไม่สามารถดำเนินการซ่อมแซมแก้ไขได้ตามเงื่อนไขการรับประกัน การยางแห่งประเทศไทยขอสงวนสิทธิในการดำเนินการใดๆ เพื่อจัดหาหรือให้นิติบุคคล หรือบุคคลภายนอกที่มีความสามารถมาดำเนินการซ่อมแซมแก้ไขบำรุงให้อยู่ในสภาพปกติได้ดั้งเดิม โดยผู้ชนะการประกวดราคาต้องเป็นผู้รับผิดชอบค่าใช้จ่ายที่เกิดขึ้นทั้งหมด

๗.๗. ผู้ชนะการประกวดราคาต้องมีทีมงานคอยสนับสนุนการดำเนินการให้ทางการยางแห่งประเทศไทยสามารถติดต่อแจ้งเหตุขัดข้องได้ตลอด ๒๔ ชั่วโมง โดยต้องแจ้งรายชื่อบุคคลที่สามารถติดต่อได้ พร้อมเบอร์โทรศัพท์ และอีเมล ในเอกสารงานงวดที่ ๑

๘. การฝึกอบรม

ผู้ชนะการประกวดราคาจะต้องจัดหลักสูตรการฝึกอบรม ให้เจ้าหน้าที่ของการยางแห่งประเทศไทย โดยมีรายละเอียดอย่างน้อยดังนี้

๘.๑. ผู้ชนะการประกวดราคาต้องนำเสนอแผนการฝึกอบรมพร้อมหลักสูตรต่างๆ ให้ทางการยางแห่งประเทศไทยพิจารณาอนุมัติเห็นชอบ ก่อนทำการฝึกอบรม ไม่น้อยกว่า ๗ วัน

๘.๒. ผู้ชนะการประกวดราคาต้องดำเนินการจัดฝึกอบรมการใช้งานอุปกรณ์ และระบบต่างๆ ที่เสนอ จัดทำ และติดตั้งมาในโครงการนี้ ในลักษณะ On the Job Training จำนวนไม่น้อยกว่า ๕ คน ณ การยางแห่งประเทศไทย

๘.๓. ผู้ชนะการประกวดราคาต้องรับผิดชอบในค่าใช้จ่ายทุกอย่างที่เกิดขึ้นในระหว่างดำเนินการจัดการฝึกอบรม เช่น ค่าวิทยากร ค่าเอกสาร ค่าอาหารว่าง และค่าอาหารกลางวัน เป็นต้น

๙. อัตราค่าปรับ

หากผู้ชนะการประกวดราคาไม่สามารถดำเนินการได้ตามข้อกำหนดขอบเขตของงาน (TOR) ผู้ชนะการประกวดราคาจะต้องถูกปรับเป็นรายวัน เศษของวันคิดเป็นหนึ่งวัน โดยคิดค่าปรับในอัตราร้อยละ ๐.๑ ของค่าจ้างตามสัญญา และไม่ต่ำกว่า ๑๐๐ บาท โดยการยางแห่งประเทศไทยขอสงวนสิทธิในการดำเนินการใดๆ เพื่อจัดหาหรือให้นิติบุคคล หรือบุคคลภายนอกที่มีความสามารถมาดำเนินการแทน โดยผู้ชนะการประกวดราคาจะต้องเป็นผู้รับผิดชอบค่าใช้จ่ายที่เกิดขึ้นทั้งหมด

๑๐. การติดตั้งและส่งมอบ

๑๐.๑. ผู้ชนะการประกวดราคาจะต้องทำการจัดหา ติดตั้ง และส่งมอบสำหรับอุปกรณ์ สิ่งของ และระบบซอฟต์แวร์ที่เกี่ยวข้องตามข้อกำหนดทั้งหมด ผู้ชนะการประกวดราคาต้องทำการรายงานให้การยางแห่งประเทศไทยทราบสถานะการดำเนินการอย่างน้อยเดือนละ ๑ ครั้งตลอดระยะเวลาของสัญญา

๑๐.๒. ผู้ชนะการประกวดราคาต้องสำรวจสถานที่ติดตั้ง และจัดทำแผนการติดตั้งอุปกรณ์ของทุกระบบเสนอให้การยางแห่งประเทศไทยพิจารณาอนุมัติก่อนการดำเนินการติดตั้งจริง ทั้งนี้การยางแห่งประเทศไทยสามารถปรับเปลี่ยนแผนที่ผู้ชนะการประกวดราคาเสนอได้ตามความเหมาะสม

.....ประธานคณะกรรมการ.....กรรมการ.....กรรมการ.....กรรมการ.....กรรมการ/เลขานุการ.....
หน้า ๗/๑๒

ท.กพส. บุคคลภายนอก นวค.๔ นวค.๔ นวพ.๓

- ๑๐.๓. ผู้ชนะการประกวดราคาดำเนินการจัดหาและติดตั้ง วัสดุ อุปกรณ์ของทุกระบบทั้งหมด ให้สามารถทำงานร่วมกันได้อย่างมีประสิทธิภาพ โดยค่าใช้จ่ายที่เกิดขึ้นทั้งหมดอยู่ใน ความรับผิดชอบของผู้ชนะการประกวดราคา
- ๑๐.๔. ผู้ชนะการประกวดราคาต้องดำเนินการติดตั้งอุปกรณ์ทั้งหมดให้แล้วเสร็จ โดยแบ่งงานใน การติดตั้งและส่งมอบ ดังรายการต่อไปนี้
- ๑๐.๔.๑. ส่วนงานที่ ๑ ซึ่งประกอบด้วยรายการงานที่ต้องส่งมอบ ภายใน ๓๐ วัน นับถัด จากวันที่ลงนามในสัญญา ดังนี้
- ๑๐.๔.๑.๑. ผู้ชนะการประกวดราคาต้องจัดทำแผนการติดตั้งอุปกรณ์ทุกระบบ เสนอให้ คณะกรรมการตรวจรับพิจารณาอนุมัติ
- ๑๐.๔.๑.๒. ผู้ชนะการประกวดราคาต้องจัดทำออกแบบ (Shop Drawing) ระบบรักษาความปลอดภัยของระบบฐานข้อมูลที่เสนอให้คณะกรรมการตรวจ รับพิจารณาอนุมัติ
- ๑๐.๔.๒. ส่วนงานที่ ๒ ซึ่งประกอบด้วยรายการงานที่ต้องส่งมอบ ภายใน ๖๐ วัน นับถัด จากวันที่ลงนามในสัญญา ดังนี้
- ๑๐.๔.๒.๑. อุปกรณ์ Database Firewall
- ๑๐.๔.๒.๒. อุปกรณ์ Management Database Security
- ๑๐.๔.๓. ส่วนงานที่ ๓ ซึ่งประกอบด้วยรายการงานที่ต้องส่งมอบ ภายใน ๙๐ วัน นับถัด จากวันที่ลงนามในสัญญา ดังนี้
- ๑๐.๔.๓.๑. งานติดตั้งระบบรักษาความปลอดภัยของระบบฐานข้อมูล (Database Security System)
- ๑๐.๔.๔. ส่วนงานที่ ๔ ซึ่งประกอบด้วยรายการงานที่ต้องส่งมอบ ภายใน ๑๒๐ วัน นับ ถัดจากวันที่ลงนามในสัญญา ดังนี้
- ๑๐.๔.๔.๑. ส่งเอกสารคู่มือการใช้งานและระบบรักษาความปลอดภัยของ ระบบฐานข้อมูล (Database Security System) ที่เสนอและ ติดตั้งในโครงการนี้ทั้งหมด เป็นแบบเอกสาร (Hard Copy) และเอกสารอิเล็กทรอนิกส์ (Softcopy) จำนวนอย่างละ ๒ ชุด
- ๑๐.๔.๔.๒. ส่งแบบ (As-Built Drawing) ภายหลังจากติดตั้งจริงของระบบต่างๆที่ เสนอและติดตั้งในโครงการนี้ทั้งหมด เป็นแบบเอกสาร (Hard Copy) และเอกสารอิเล็กทรอนิกส์ (Softcopy) จำนวนอย่างละ ๒ ชุด
- ๑๐.๔.๔.๓. จัดการฝึกอบรมให้เจ้าหน้าที่ตามเงื่อนไขการฝึกอบรม พร้อม ส่งเอกสารประกอบการฝึกอบรมของระบบรักษาความ ปลอดภัยเครือข่าย ที่เสนอและติดตั้งในโครงการนี้ทั้งหมด เป็น แบบเอกสาร (Hard Copy) และเอกสารอิเล็กทรอนิกส์ (Softcopy) จำนวนอย่างละ ๒ ชุด

๑๑. เงื่อนไขการชำระเงิน





การยางแห่งประเทศไทยจะชำระเงินค่าจ้างให้กับผู้ชนะการประกวดราคา ตามระยะเวลาและงวดงานที่กำหนดในข้อกำหนดขอบเขตของงาน (TOR) ข้อ ๑๐ ดังต่อไปนี้

- ๑๑.๑. งวดที่ ๑ การยางแห่งประเทศไทยจะชำระเงิน ๑๐% (สิบเปอร์เซ็นต์) ของวงเงินตามสัญญา เมื่อผู้ชนะการประกวดราคาส่งมอบส่วนงานที่ ๑ สำหรับงานตามข้อ ๑๐.๔.๑ และผ่านการตรวจรับจากคณะกรรมการตรวจรับเรียบร้อยแล้ว
- ๑๑.๒. งวดที่ ๒ การยางแห่งประเทศไทยจะชำระเงิน ๕๐% (ห้าสิบเปอร์เซ็นต์) ของวงเงินตามสัญญา เมื่อผู้ชนะการประกวดราคาส่งมอบส่วนงานที่ ๒ สำหรับงานตามข้อ ๑๐.๔.๒ และผ่านการตรวจรับจากคณะกรรมการตรวจรับเรียบร้อยแล้ว
- ๑๑.๓. งวดที่ ๓ การยางแห่งประเทศไทยจะชำระเงิน ๓๐% (ยี่สิบเปอร์เซ็นต์) ของวงเงินตามสัญญา เมื่อผู้ชนะการประกวดราคาส่งมอบส่วนงานที่ ๓ สำหรับงานตามข้อ ๑๐.๔.๓ และผ่านการตรวจรับจากคณะกรรมการตรวจรับเรียบร้อยแล้ว
- ๑๑.๔. งวดที่ ๔ การยางแห่งประเทศไทยจะชำระเงิน ๑๐% (สิบเปอร์เซ็นต์) ของวงเงินตามสัญญา เมื่อผู้ชนะการประกวดราคาส่งมอบส่วนงานที่ ๔ สำหรับงานตามข้อ ๑๐.๔.๔ และผ่านการตรวจรับจากคณะกรรมการตรวจรับเรียบร้อยแล้ว

๑๒. ระยะเวลาในการดำเนินการ

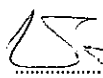
ภายใน ๑๒๐ วัน นับถัดจากวันลงนามในสัญญา

ภาคผนวก

 ประธานกรรมการ  กรรมการ  กรรมการ  กรรมการ  กรรมการ/เลขานุการ

ท.กพส. บุคคลภายนอก นวค.๔ นวค.๔ นวพ.๓ หน้า ๑๐/๑๒

แบบแปลนใหม่ของระบบรักษาความปลอดภัยของระบบฐานข้อมูล
 (การออกแบบสามารถปรับเปลี่ยนแก้ไขได้ตามความเหมาะสม)

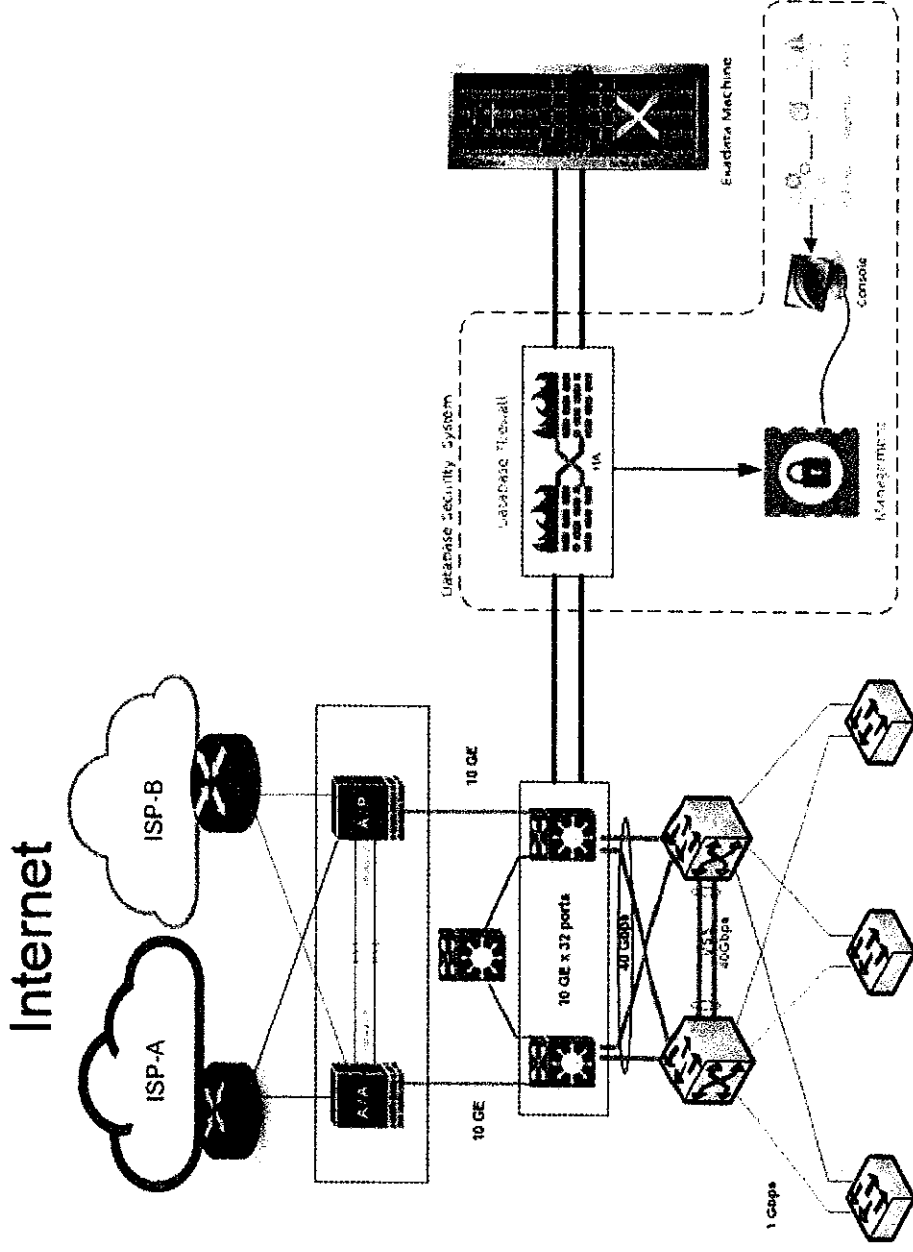

Mgr. Server&storage Mgr. Network FL-1-N

น.ทพส.

ประธานฯ

กรรมการ

กรรมการ

กรรมการ/เดชาฯ

บุคคลภายนอก

น.ทศ.

น.ทศ.

น.ทศ.

น.ทศ.

ภาคผนวก ง ตารางเปรียบเทียบคุณสมบัติข้อกำหนดและข้อเสนอของอุปกรณ์ที่เสนอใหม่

ตารางเปรียบเทียบคุณสมบัติข้อกำหนดและข้อเสนอของอุปกรณ์ที่เสนอใหม่				
ข้อกำหนด	ข้อกำหนดของการยางแห่งประเทศไทย	ข้อเสนอของบริษัท		เอกสารอ้างอิงถึง (Reference)
		ตรงตามข้อกำหนด	ดีกว่าข้อกำหนด	

หมายเหตุ :
 สำหรับเอกสารอ้างอิง ถ้าเป็นแคตตาล็อก ต้องมีการขีดเส้นใต้หรือลงสีสะท้อนแสง แสดงคุณลักษณะเฉพาะตามข้อกำหนดของการยางแห่งประเทศไทยเป็นข้อ ๆ โดยระบุเลขข้อให้ชัดเจนด้วย



ท.ภพส.

บุคคลภายนอก



นวด.๔







นวด.๔



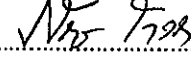

นวด.๓

ตารางแสดงวงเงินงบประมาณที่ได้รับจัดสรรและรายละเอียดค่าใช้จ่าย
ในการจ้างพัฒนาระบบคอมพิวเตอร์

๑. ชื่อโครงการ	จัดจ้างพัฒนารับปรุงระบบรักษาความปลอดภัยเครือข่าย	
หน่วยงานเจ้าของโครงการ	ฝ่ายเทคโนโลยีสารสนเทศ กยท.	
๒. วงเงินงบประมาณที่ได้รับจัดสรร	๑๐,๐๐๐,๐๐๐ บาท	
๓. วันที่กำหนดราคากลาง (ราคาอ้างอิง)	๑๓ พฤศจิกายน ๒๕๖๐	
เป็นเงิน	๑๐,๐๐๐,๐๐๐ บาท ราคา/หน่วย(ถ้ามี)	- บาท
๔. ค่า Hardware	๙,๕๐๐,๐๐๐	บาท
๕. ค่า Software	-	บาท
๖. ค่าพัฒนาระบบ	-	บาท
๗. ค่าใช้จ่ายอื่นๆ	ค่า implement ระบบ	๕๐๐,๐๐๐ บาท
๘. รายชื่อผู้รับผิดชอบในการกำหนดค่าใช้จ่าย/ดำเนินการ/ขอเขตดำเนินการ (TOR)		
๘.๑ นายชัยวัฒน์ ยศพิมสาร	ประธานกรรมการ	
๘.๒ ผศ.ปรีดา เลิศพงษ์วิเศษ	กรรมการบุคคลภายนอก	
๘.๓ นายสรเวทย์ รวารา	กรรมการ	
๘.๔ นายอาเดล มะหะหมัด	กรรมการ	
๘.๕ นายปราชญา อินทร์ด้วง	กรรมการและเลขานุการ	
๙. ที่มาของการกำหนดราคากลาง (ราคาอ้างอิง)		
๙.๑	บริษัท โพรเฟสชันนัล คอมพิวเตอร์ จำกัด	
๙.๒	บริษัท อินโนวา ซอฟต์แวร์ จำกัด	
๙.๒	บริษัท ทาวซันด์ คีย์ จำกัด	