



การยางแห่งประเทศไทย
Rubber Authority of Thailand

ประกาศการยางแห่งประเทศไทย

เรื่อง ประกวดราคาจ้างปรับปรุงอาคารผลิตน้ำยางข้น ด้วยวิธีประกวดราคาอิเล็กทรอนิกส์ (e-bidding)

การยางแห่งประเทศไทย มีความประสงค์จะประกวดราคาจ้างปรับปรุงอาคารผลิตน้ำยางข้น ด้วยวิธีประกวดราคาอิเล็กทรอนิกส์ (e-bidding) ราคาของงานจ้างปรับปรุงอาคารผลิตน้ำยางข้น ในการประกวดราคาครั้งนี้เป็นเงินทั้งสิ้น ๒,๑๑๗,๕๒๑.๙๕ บาท (สองล้านหนึ่งแสนหนึ่งหมื่นเจ็ดพันห้าร้อยยี่สิบเอ็ด บาทเก้าสิบบห้าสตางค์) ตามรายการ ดังนี้

งานปรับปรุงอาคารผลิตน้ำยางข้น จำนวน ๑ งาน

ผู้ยื่นข้อเสนอจะต้องมีคุณสมบัติ ดังต่อไปนี้

๑. มีความสามารถตามกฎหมาย
๒. ไม่เป็นบุคคลล้มละลาย
๓. ไม่อยู่ระหว่างเลิกกิจการ
๔. ไม่เป็นบุคคลซึ่งอยู่ระหว่างถูกระงับการยื่นข้อเสนอหรือทำสัญญา กับหน่วยงานของรัฐไว้ชั่วคราว เนื่องจากเป็นผู้ที่ไม่ผ่านเกณฑ์การประเมินผลการปฏิบัติงานของผู้ประกอบการตามระเบียบที่รัฐมนตรีว่าการกระทรวงการคลังกำหนดตามที่ประกาศเผยแพร่ในระบบเครือข่ายสารสนเทศของกรมบัญชีกลาง
๕. ไม่เป็นบุคคลซึ่งถูกระงับชื่อไว้ในบัญชีรายชื่อผู้ทำงานและได้แจ้งเขียนชื่อให้เป็นผู้ทำงานของหน่วยงานของรัฐในระบบเครือข่ายสารสนเทศของกรมบัญชีกลาง ซึ่งรวมถึงนิติบุคคลที่ผู้ทำงานเป็นหุ้นส่วนผู้จัดการ กรรมการผู้จัดการ ผู้บริหาร ผู้มีอำนาจในการดำเนินงานในกิจการของนิติบุคคลนั้นด้วย
๖. มีคุณสมบัติและไม่มีลักษณะต้องห้ามตามที่คณะกรรมการนโยบายการจัดซื้อจัดจ้างและการบริหารพัสดุภาครัฐกำหนดในราชกิจจานุเบกษา
๗. เป็นนิติบุคคลผู้มีอาชีพรับจ้างงานที่ประกวดราคาอิเล็กทรอนิกส์ดังกล่าว
๘. ไม่เป็นผู้มีผลประโยชน์ร่วมกันกับผู้ยื่นข้อเสนอรายอื่นที่เข้ายื่นข้อเสนอให้แก่การยางแห่งประเทศไทย ณ วันประกาศประกวดราคาอิเล็กทรอนิกส์ หรือไม่เป็นผู้กระทำการอันเป็นการขัดขวางการแข่งขันราคาอย่างเป็นธรรม ในการประกวดราคาอิเล็กทรอนิกส์ครั้งนี้
๙. ไม่เป็นผู้ได้รับเอกสิทธิ์หรือความคุ้มกัน ซึ่งอาจปฏิเสธไม่ยอมขึ้นศาลไทย เว้นแต่รัฐบาลของผู้ยื่นข้อเสนอได้มีคำสั่งสละเอกสิทธิ์และความคุ้มกันเช่นนั้น
๑๐. ผู้ยื่นข้อเสนอที่ยื่นข้อเสนอในรูปแบบของ "กิจการร่วมค้า" ต้องมีคุณสมบัติ ดังนี้

กรณีที่ข้อตกลงระหว่างผู้เข้าร่วมคำกำหนดให้ผู้เข้าร่วมคำรายใดรายหนึ่งเป็นผู้เข้าร่วมคำหลัก ข้อตกลงระหว่างผู้เข้าร่วมคำจะต้องมีการกำหนดสัดส่วนหน้าที่และความรับผิดชอบในปริมาณงาน สิ่งของ หรือมูลค่าตามสัญญาของผู้เข้าร่วมคำหลักมากกว่าผู้เข้าร่วมคำรายอื่นทุกราย

กรณีที่ข้อตกลงระหว่างผู้เข้าร่วมคำกำหนดให้ผู้เข้าร่วมคำรายใดรายหนึ่งเป็นผู้เข้าร่วมคำหลัก กิจการร่วมค่านั้นต้องใช้ผลงานของผู้เข้าร่วมคำหลักรายเดียวเป็นผลงานของกิจการร่วมคำที่ยื่นข้อเสนอ

กรณีที่ข้อตกลงระหว่างผู้เข้าร่วมคำกำหนดให้ผู้เข้าร่วมคำรายใดรายหนึ่งเป็นผู้เข้าร่วมคำหลัก ผู้เข้าร่วมคำทุกรายจะต้องมีคุณสมบัติครบถ้วนตามเงื่อนไขที่กำหนดไว้ในเอกสารเชิญชวน หรือหนังสือเชิญชวน

กรณีที่ข้อตกลงระหว่างผู้เข้าร่วมคำกำหนดให้มีการมอบหมายผู้เข้าร่วมคำรายใดรายหนึ่งเป็นผู้ยื่นข้อเสนอ ในนามกิจการร่วมคำ การยื่นข้อเสนอดังกล่าวไม่ต้องมีหนังสือมอบอำนาจ

สำหรับข้อตกลงระหว่างผู้เข้าร่วมคำที่ไม่ได้กำหนดให้ผู้เข้าร่วมคำรายใดเป็นผู้ยื่นข้อเสนอผู้เข้าร่วมคำทุกรายจะต้องลงลายมือชื่อในหนังสือมอบอำนาจให้ผู้เข้าร่วมคำรายใดรายหนึ่งเป็นผู้ยื่นข้อเสนอในนามกิจการร่วมคำ

๑๑. ผู้ยื่นข้อเสนอต้องลงทะเบียนที่มีข้อมูลถูกต้องครบถ้วนในระบบจัดซื้อจัดจ้างภาครัฐด้วยอิเล็กทรอนิกส์ (Electronic Government Procurement : e-GP) ของกรมบัญชีกลาง

๑๒. ผู้ยื่นข้อเสนอต้องมีมูลค่าสุทธิของกิจการ ดังนี้

(๑) กรณีผู้ยื่นข้อเสนอเป็นนิติบุคคลที่จัดตั้งขึ้นตามกฎหมายไทยซึ่งได้จดทะเบียนเกินกว่า ๑ ปี ต้องมีมูลค่าสุทธิของกิจการ จากผลต่างระหว่างสินทรัพย์สุทธิหักด้วยหนี้สินสุทธิ ที่ปรากฏในงบแสดงฐานะการเงินที่มีการตรวจรับรองแล้ว ซึ่งจะต้องแสดงค่าเป็นบวก ๑ ปีสุดท้ายก่อนวันยื่นข้อเสนอ

(๒) กรณีผู้ยื่นข้อเสนอเป็นนิติบุคคลที่จัดตั้งขึ้นตามกฎหมายไทย ซึ่งยังไม่มีงบแสดงฐานะการเงินกับกรมพัฒนาธุรกิจการค้า ให้พิจารณาการกำหนดมูลค่าของทุนจดทะเบียน โดยผู้ยื่นข้อเสนอจะต้องมีทุนจดทะเบียนที่เรียกชำระมูลค่าหุ้นแล้ว ณ วันที่ยื่นข้อเสนอ ไม่ต่ำกว่า ๑ ล้านบาท

(๓) สำหรับการจัดซื้อจัดจ้างครั้งหนึ่งที่มีวงเงินเกิน ๕๐๐,๐๐๐ บาทขึ้นไป กรณีผู้ยื่นข้อเสนอเป็นบุคคลธรรมดา โดยพิจารณาจากหนังสือรับรองบัญชีเงินฝาก ไม่เกิน ๙๐ วันก่อนวันยื่นข้อเสนอ โดยต้องมีเงินฝากคงเหลือในบัญชีธนาคารเป็นมูลค่า ๑ ใน ๔ ของมูลค่างบประมาณของโครงการหรือรายการที่ยื่นข้อเสนอในแต่ละครั้ง และหากเป็นผู้ชนะการจัดซื้อจัดจ้างหรือเป็นผู้ได้รับการคัดเลือกจะต้องแสดงบัญชีเงินฝากที่มีมูลค่าดังกล่าวอีกครั้งหนึ่งในวันลงนามในสัญญา

(๔) กรณีที่ผู้ยื่นข้อเสนอไม่มีมูลค่าสุทธิของกิจการหรือทุนจดทะเบียน หรือมีแต่ไม่เพียงพอที่จะเข้ายื่นข้อเสนอ ผู้ยื่นข้อเสนอสามารถขอวงเงินสินเชื่อ โดยต้องมีวงเงินสินเชื่อ ๑ ใน ๔ ของมูลค่างบประมาณของโครงการหรือรายการที่ยื่นข้อเสนอในครั้งนั้น สินเชื่อที่ธนาคารภายในประเทศ หรือบริษัทเงินทุนหรือบริษัทเงินทุนหลักทรัพย์ที่ได้รับอนุญาตให้ประกอบกิจการเงินทุนเพื่อการพาณิชย์ และประกอบธุรกิจค้าประกันตามประกาศของธนาคารแห่งประเทศไทย ตามรายชื่อบริษัทเงินทุนที่ธนาคารแห่งประเทศไทย แจ้งเวียนให้ทราบ โดยพิจารณาจากยอดเงินรวมของวงเงินสินเชื่อที่สำนักงานใหญ่รับรอง หรือที่สำนักงานสาขารับรอง (กรณีได้รับมอบอำนาจจากสำนักงานใหญ่) ซึ่งออกให้แก่ผู้ยื่นข้อเสนอ นับถึงวันยื่นข้อเสนอไม่เกิน ๙๐ วัน)

(๕) กรณีตาม (๑) - (๔) ยกเว้นสำหรับกรณีดังต่อไปนี้

(๕.๑) กรณีที่ผู้ยื่นข้อเสนอเป็นหน่วยงานของรัฐ

(๕.๒) นิติบุคคลที่จัดตั้งขึ้นตามกฎหมายไทยที่อยู่ระหว่างการฟื้นฟูกิจการตามพระราชบัญญัติล้มละลาย (ฉบับที่ ๑๐) พ.ศ. ๒๕๖๑

(๕.๓) งานจ้างก่อสร้าง ที่กรมบัญชีกลางได้ขึ้นทะเบียนผู้ประกอบการงานก่อสร้างแล้ว และงานจ้างก่อสร้างที่หน่วยงานของรัฐได้มีการจัดทำบัญชีผู้ประกอบการงานก่อสร้างที่มีคุณสมบัติเบื้องต้นไว้แล้ว ก่อนวันที่พระราชบัญญัติการจัดซื้อจัดจ้างและการบริหารพัสดุภาครัฐมีผลใช้บังคับ

ผู้ยื่นข้อเสนอต้องยื่นข้อเสนอและเสนอราคาทางระบบจัดซื้อจัดจ้างภาครัฐด้วยอิเล็กทรอนิกส์ ในวันที่ ๒๒ กันยายน ๒๕๖๖ ระหว่างเวลา ๐๙.๐๐ น. ถึง ๑๒.๐๐ น.

ผู้สนใจสามารถขอรับเอกสารประกวดราคาอิเล็กทรอนิกส์ โดยดาวน์โหลดเอกสารทางระบบจัดซื้อจัดจ้างภาครัฐด้วยอิเล็กทรอนิกส์ หัวข้อ ค้นหาประกาศจัดซื้อจัดจ้างได้ตั้งแต่วันที่ประกาศจนถึงวันเสนอราคา

ผู้ยื่นข้อเสนอสามารถจัดเตรียมเอกสารข้อเสนอได้ตั้งแต่วันที่ประกาศจนถึงวันเสนอราคา

ผู้สนใจสามารถดูรายละเอียดได้ที่เว็บไซต์ www.raot.co.th หรือ www.gprocurement.go.th หรือสอบถามทางโทรศัพท์หมายเลข ๐๗๕-๘๕๕๑๐๙, ๐๗๕-๘๕๕๑๙๙ ในวันและเวลาราชการ

ประกาศ ณ วันที่ ๑๘ กันยายน พ.ศ. ๒๕๖๖



(นายณกรณ์ ตรรกวิรพัท)

ผู้ว่าการการยางแห่งประเทศไทย

เอกสารประกวดราคาจ้างปรับปรุงอาคารผลิตน้ำยางชั้น
ด้วยการประกวดราคาอิเล็กทรอนิกส์ (e-bidding)

เลขที่ ๐๐๓/๒๕๖๖

ประกวดราคาจ้างปรับปรุงอาคารผลิตน้ำยางชั้น ด้วยวิธีประกวดราคาอิเล็กทรอนิกส์ (e-bidding)

ตามประกาศการยางแห่งประเทศไทย

ลงวันที่ ๑๘ กันยายน ๒๕๖๖

การยางแห่งประเทศไทย ซึ่งต่อไปนี้จะเรียกว่า "กยท." มีความประสงค์จะประกวดราคาจ้างปรับปรุงอาคารผลิตน้ำยางชั้น ด้วยวิธีประกวดราคาอิเล็กทรอนิกส์ (e-bidding) โดยมีข้อแนะนำและข้อกำหนดดังต่อไปนี้

๑. เอกสารแนบท้ายเอกสารประกวดราคาอิเล็กทรอนิกส์

๑.๑ ร่างรายละเอียดขอบเขตของงานทั้งโครงการ (Terms of Reference : TOR)

๑.๒ แบบใบเสนอราคาที่กำหนดไว้ในระบบจัดซื้อจัดจ้างภาครัฐด้วยอิเล็กทรอนิกส์

๑.๓ แบบสัญญาจ้างก่อสร้าง

๑.๔ แบบหนังสือค้ำประกัน

(๑) หลักประกันสัญญา

๑.๕ สูตรการปรับราคา

๑.๖ บทนิยาม

(๑) ผู้ที่มีผลประโยชน์ร่วมกัน

(๒) การขัดขวางการแข่งขันอย่างเป็นธรรม

๑.๗ แบบบัญชีเอกสารที่กำหนดไว้ในระบบจัดซื้อจัดจ้างภาครัฐด้วยอิเล็กทรอนิกส์

(๑) บัญชีเอกสารส่วนที่ ๑

(๒) บัญชีเอกสารส่วนที่ ๒

๑.๘ แผนการใช้วัสดุที่ผลิตภายในประเทศและแผนการใช้เหล็กที่ผลิตภายในประเทศ

๑.๙ แผนการทำงาน

๑.๑๐ ขอบเขตของงาน (Term of Reference)

๒. คุณสมบัติของผู้ยื่นข้อเสนอ

๒.๑ มีความสามารถตามกฎหมาย

๒.๒ ไม่เป็นบุคคลล้มละลาย

๒.๓ ไม่อยู่ระหว่างเลิกกิจการ

๒.๔ ไม่เป็นบุคคลซึ่งอยู่ระหว่างถูกระงับการยื่นข้อเสนอหรือทำสัญญากับหน่วยงาน

ของรัฐไว้ชั่วคราว เนื่องจากเป็นผู้ที่ไม่ผ่านเกณฑ์การประเมินผลการปฏิบัติงานของผู้ประกอบการตามระเบียบที่รัฐมนตรีว่าการกระทรวงการคลังกำหนดตามที่ประกาศเผยแพร่ในระบบเครือข่ายสารสนเทศของกรมบัญชีกลาง

/๒.๕ ไม่เป็นบุคคล...

๒.๕ ไม่เป็นบุคคลซึ่งถูกระบุชื่อไว้ในบัญชีรายชื่อผู้ทำงานและได้แจ้งเวียนชื่อให้เป็น
ผู้ทำงานของหน่วยงานของรัฐในระบบเครือข่ายสารสนเทศของกรมบัญชีกลาง ซึ่งรวมถึงนิติบุคคลที่ผู้ทำงาน
เป็นหุ้นส่วนผู้จัดการ กรรมการผู้จัดการ ผู้บริหาร ผู้มีอำนาจในการดำเนินงานในกิจการของนิติบุคคลนั้นด้วย

๒.๖ มีคุณสมบัติและไม่มีลักษณะต้องห้ามตามที่คณะกรรมการนโยบายการจัดซื้อ
จัดจ้าง และการบริหารพัสดุภาครัฐกำหนดในราชกิจจานุเบกษา

๒.๗ เป็นนิติบุคคลผู้มีอาชีพรับจ้างงานที่ประกวดราคาอิเล็กทรอนิกส์ดังกล่าว

๒.๘ ไม่เป็นผู้มีผลประโยชน์ร่วมกันกับผู้ยื่นข้อเสนอรายอื่นที่เข้ายื่นข้อเสนอให้แก่
กยท. ณ วันประกาศประกวดราคาอิเล็กทรอนิกส์ หรือไม่เป็นผู้กระทำการอันเป็นการขัดขวางการแข่งขัน
อย่างเป็นธรรมในการประกวดราคาอิเล็กทรอนิกส์ครั้งนี้

๒.๙ ไม่เป็นผู้ได้รับเอกสิทธิ์หรือความคุ้มกัน ซึ่งอาจปฏิเสธไม่ยอมขึ้นศาลไทย เว้นแต่
รัฐบาลของผู้ยื่นข้อเสนอได้มีคำสั่งให้ละเอกสิทธิ์และความคุ้มกันเช่นนั้น

๒.๑๐ กิจการร่วมค้าที่ยื่นข้อเสนอในรูปแบบของ "กิจการร่วมค้า" ต้องมีคุณสมบัติดังนี้
กรณีที่ข้อตกลงระหว่างผู้เข้าร่วมค้ากำหนดให้ผู้เข้าร่วมค้ารายใดรายหนึ่งเป็น
ผู้เข้าร่วมค้าหลัก ข้อตกลงระหว่างผู้เข้าร่วมค้าจะต้องมีการกำหนดสัดส่วนหน้าที่และความรับผิดชอบ
ในปริมาณงาน สิ่งของหรือมูลค่าตามสัญญาของผู้เข้าร่วมค้าหลักมากกว่าผู้เข้าร่วมค้ารายอื่นทุกราย
กรณีที่ข้อตกลงระหว่างผู้เข้าร่วมค้ากำหนดให้ผู้เข้าร่วมค้ารายใดรายหนึ่งเป็น
ผู้เข้าร่วมค้าหลัก กิจการร่วมค่านั้นต้องใช้ผลงานของผู้เข้าร่วมค้าหลักรายเดียวเป็นผลงานของกิจการร่วมค้า
ที่ยื่นข้อเสนอ

สำหรับข้อตกลงระหว่างผู้เข้าร่วมค้าที่ไม่ได้กำหนดให้ผู้เข้าร่วมค้ารายใดเป็น
ผู้เข้าร่วมค้าหลัก ผู้เข้าร่วมค้าทุกรายจะต้องมีคุณสมบัติครบถ้วนตามเงื่อนไขที่กำหนดไว้ในเอกสารเชิญชวน
หรือหนังสือเชิญชวน

กรณีที่ข้อตกลงระหว่างผู้เข้าร่วมค้ากำหนดให้มีการมอบหมายผู้เข้าร่วมค้า
รายใดรายหนึ่งเป็นผู้ยื่นข้อเสนอ ในนามกิจการร่วมค้า การยื่นข้อเสนอดังกล่าวไม่ต้องมีหนังสือมอบอำนาจ

สำหรับข้อตกลงระหว่างผู้เข้าร่วมค้าที่ไม่ได้กำหนดให้ผู้เข้าร่วมค้ารายใดเป็น
ผู้ยื่นข้อเสนอ ผู้เข้าร่วมค้าทุกรายจะต้องลงลายมือชื่อในหนังสือมอบอำนาจให้ผู้เข้าร่วมค้ารายใดรายหนึ่ง
เป็นผู้ยื่นข้อเสนอ ในนามกิจการร่วมค้า

๒.๑๑ ผู้ยื่นข้อเสนอต้องลงทะเบียนที่มีข้อมูลถูกต้องครบถ้วนในระบบจัดซื้อจัดจ้าง
ภาครัฐด้วย อิเล็กทรอนิกส์ (Electronic Government Procurement : e-GP) ของกรมบัญชีกลาง

๒.๑๒ ผู้ยื่นข้อเสนอต้องมีมูลค่าสุทธิของกิจการ ดังนี้

(๑) กรณีผู้ยื่นข้อเสนอเป็นนิติบุคคลที่จัดตั้งขึ้นตามกฎหมายไทยซึ่งได้
จดทะเบียนเกินกว่า ๑ ปี ต้องมีมูลค่าสุทธิของกิจการ จากผลต่างระหว่างสินทรัพย์สุทธิหักด้วยหนี้สินสุทธิ
ที่ปรากฏในงบแสดงฐานะการเงินที่มีการตรวจรับรองแล้ว ซึ่งจะต้องแสดงค่าเป็นบวก ๑ ปีสุดท้ายก่อนวัน
ยื่นข้อเสนอ

/(๒) กรณีผู้ยื่น...

(๒) กรณีผู้ยื่นข้อเสนอเป็นนิติบุคคลที่จัดตั้งขึ้นตามกฎหมายไทย ซึ่งยังไม่มีกร
รายงานงบแสดงฐานะการเงินกับกรมพัฒนาธุรกิจการค้า ให้พิจารณาการกำหนดมูลค่าของทุนจดทะเบียน
โดยผู้ยื่นข้อเสนอจะต้องมีทุนจดทะเบียนที่เรียกชำระมูลค่าหุ้นแล้ว ณ วันที่ยื่นข้อเสนอ ไม่ต่ำกว่า ๑ ล้านบาท

(๓) สำหรับการจัดซื้อจัดจ้างครั้งหนึ่งที่มีวงเงินเกิน ๕๐๐,๐๐๐ บาทขึ้นไป
กรณีผู้ยื่นข้อเสนอเป็นบุคคลธรรมดา โดยพิจารณาจากหนังสือรับรองบัญชีเงินฝาก ไม่เกิน ๙๐ วันก่อนวัน
ยื่นข้อเสนอ โดยต้องมีเงินฝากคงเหลือในบัญชีธนาคารเป็นมูลค่า ๑ ใน ๔ ของมูลค่างบประมาณของ
โครงการหรือรายการที่ยื่นข้อเสนอในแต่ละครั้ง และหากเป็นผู้ชนะการจัดซื้อจัดจ้างหรือเป็นผู้ได้รับ
การคัดเลือกจะต้องแสดงบัญชีเงินฝากที่มีมูลค่าดังกล่าวอีกครั้งหนึ่งในวันลงนามในสัญญา

(๔) กรณีที่ผู้ยื่นข้อเสนอไม่มีมูลค่าสุทธิของกิจการหรือทุนจดทะเบียน หรือมี
แต่ไม่เพียงพอที่จะ เข้ายื่นข้อเสนอ ผู้ยื่นข้อเสนอสามารถขอวงเงินสินเชื่อ โดยต้องมีวงเงินสินเชื่อ ๑ ใน ๔
ของมูลค่างบประมาณของโครงการหรือรายการที่ยื่นข้อเสนอในครั้งนั้น (สินเชื่อที่ธนาคารภายในประเทศ
หรือบริษัทเงินทุนหรือบริษัทเงินทุนหลักทรัพย์ที่ได้รับอนุญาตให้ประกอบกิจการเงินทุนเพื่อการพาณิชย์
และประกอบธุรกิจค้าประกันตามประกาศของธนาคารแห่งประเทศไทย ตามรายชื่อบริษัทเงินทุนที่ธนาคาร
แห่งประเทศไทยแจ้งเวียนให้ทราบ โดยพิจารณาจากยอดเงินรวมของวงเงินสินเชื่อที่สำนักงานใหญ่รับรอง
หรือที่สำนักงานสาขารับรอง (กรณีได้รับมอบอำนาจจากสำนักงานใหญ่) ซึ่งออกให้แก่ผู้ยื่นข้อเสนอ นับถึง
วันยื่นข้อเสนอไม่เกิน ๙๐ วัน

(๕) กรณีตาม (๑) - (๔) ยกเว้นสำหรับกรณีดังต่อไปนี้

(๕.๑) กรณีที่ผู้ยื่นข้อเสนอเป็นหน่วยงานของรัฐ

(๕.๒) นิติบุคคลที่จัดตั้งขึ้นตามกฎหมายไทยที่อยู่ระหว่างการฟื้นฟูกิจการ
ตามพระราชบัญญัติล้มละลาย (ฉบับที่ ๑๐) พ.ศ. ๒๕๖๑

(๕.๓) งานจ้างก่อสร้าง ที่กรมบัญชีกลางได้ขึ้นทะเบียนผู้ประกอบการงาน
ก่อสร้างแล้ว และงานจ้างก่อสร้างที่หน่วยงานของรัฐได้มีการจัดทำบัญชีผู้ประกอบการงานก่อสร้างที่มี
คุณสมบัติเบื้องต้นไว้แล้ว ก่อนวันที่พระราชบัญญัติการจัดซื้อจัดจ้างและการบริหารพัสดุภาครัฐมีผลใช้บังคับ

๓. หลักฐานการยื่นข้อเสนอ

ผู้ยื่นข้อเสนอจะต้องเสนอเอกสารหลักฐานยื่นมาพร้อมกับการเสนอราคาทางระบบ
จัดซื้อ จัดจ้างภาครัฐด้วยอิเล็กทรอนิกส์ โดยแยกเป็น ๒ ส่วน คือ

๓.๑ ส่วนที่ ๑ อย่างน้อยต้องมีเอกสารดังต่อไปนี้

(๑) ในกรณีผู้ยื่นข้อเสนอเป็นนิติบุคคล

(ก) ห้างหุ้นส่วนสามัญหรือห้างหุ้นส่วนจำกัด ให้ยื่นสำเนาหนังสือ
รับรองการจดทะเบียนนิติบุคคล บัญชีรายชื่อหุ้นส่วนผู้จัดการ ผู้มีอำนาจควบคุม (ถ้ามี)

(ข) บริษัทจำกัดหรือบริษัทมหาชนจำกัด ให้ยื่นสำเนาหนังสือรับรอง
การจดทะเบียนนิติบุคคล หนังสือบริคณห์สนธิ บัญชีรายชื่อกรรมการผู้จัดการ ผู้มีอำนาจควบคุม (ถ้ามี) และ
บัญชีผู้ถือหุ้นรายใหญ่ (ถ้ามี)

/ (๒) ในกรณีผู้...

(๒) ในกรณีผู้ยื่นข้อเสนอเป็นบุคคลธรรมดาหรือคณะบุคคลที่มีใช้นิติบุคคล ให้ยื่นสำเนาบัตรประจำตัวประชาชนของผู้ยื่น ข้อเสนอข้อตกลงที่แสดงถึงการเข้าเป็นหุ้นส่วน (ถ้ามี) สำเนา บัตรประจำตัวประชาชนของผู้เป็นหุ้นส่วน หรือสำเนาหนังสือเดินทางของผู้เป็นหุ้นส่วนที่มีได้ถือสัญชาติไทย

(๓) ในกรณีผู้ยื่นข้อเสนอเป็นผู้ยื่นข้อเสนอร่วมกันในฐานะเป็นผู้ร่วมค้า ให้ยื่น สำเนาสัญญาของการเข้าร่วมค้า และเอกสารตามที่ระบุไว้ใน (๑) หรือ (๒) ของผู้ร่วมค้า แล้วแต่กรณี

(๔) ผู้ยื่นข้อเสนอต้องแสดงหลักฐานเกี่ยวกับมูลค่าสุทธิของกิจการ ดังนี้

(๔.๑) ในกรณีผู้ยื่นข้อเสนอเป็นนิติบุคคล ให้ยื่นงบแสดงฐานะการเงิน ที่มีการรับรองแล้ว ๑ ปีสุดท้ายก่อนวันยื่นข้อเสนอ โดยให้ยื่นขณะเข้าเสนอราคา

(๔.๒) ในกรณีผู้ยื่นข้อเสนอเป็นบุคคลธรรมดา ให้ยื่นหนังสือรับรอง บัญชีเงินฝาก ไม่เกิน ๙๐ วัน ก่อนวันยื่นข้อเสนอ โดยให้ยื่นขณะเข้าเสนอราคา และจะต้องแสดงหนังสือ รับรองบัญชีเงินฝากที่มีมูลค่าดังกล่าวอีกครั้งหนึ่งในวันลงนามในสัญญา

(๔.๓) กรณีที่ผู้ยื่นข้อเสนอไม่มีมูลค่าสุทธิของกิจการและทุนจดทะเบียน หรือมีแต่ไม่เพียงพอที่จะเข้ายื่นข้อเสนอ ให้ยื่นสำเนาหนังสือรับรองวงเงินสินเชื่อ (สินเชื่อที่ธนาคาร ภายในประเทศหรือบริษัทเงินทุนหรือบริษัทเงินทุนหลักทรัพย์ที่ได้รับอนุญาตให้ประกอบกิจการเงินทุนเพื่อ การพาณิชย์และประกอบธุรกิจค้าประกัน ตามประกาศของธนาคารแห่งประเทศไทย ตามรายชื่อบริษัท เงินทุนที่ธนาคารแห่งประเทศไทยแจ้งเวียนให้ทราบ โดยพิจารณาจากยอดเงินรวมของวงเงินสินเชื่อที่ สำนักงานใหญ่รับรองหรือที่สำนักงานสาขารับรอง (กรณีได้รับมอบอำนาจจากสำนักงานใหญ่) ซึ่งออกให้แก่ ผู้ยื่นข้อเสนอ นับถึงวันยื่นข้อเสนอไม่เกิน ๙๐ วัน

(๕) สำเนาใบทะเบียนพาณิชย์ (ถ้ามี)

(๖) สำเนาใบทะเบียนภาษีมูลค่าเพิ่ม (ภ.พ.๒๐) (ถ้ามี)

(๗) บัญชีเอกสารส่วนที่ ๑ ทั้งหมดที่ได้ยื่นพร้อมกับการเสนอราคาทางระบบ จัดซื้อจัดจ้างภาครัฐด้วยอิเล็กทรอนิกส์ ตามแบบในข้อ ๑.๗ (๑) โดยไม่ต้องแนบในรูปแบบ PDF File (Portable Document Format)

ทั้งนี้ เมื่อผู้ยื่นข้อเสนอดำเนินการแนบไฟล์เอกสารตามบัญชีเอกสาร ส่วนที่ ๑ ครบถ้วน ถูกต้องแล้ว ระบบจัดซื้อจัดจ้างภาครัฐด้วยอิเล็กทรอนิกส์จะสร้างบัญชีเอกสารส่วนที่ ๑ ตามแบบในข้อ ๑.๗ (๑) ให้โดยผู้ยื่นข้อเสนอไม่ต้องแนบบัญชีเอกสารส่วนที่ ๑ ดังกล่าวในรูปแบบ PDF File (Portable Document Format)

๓.๒ ส่วนที่ ๒ อย่างน้อยต้องมีเอกสารดังต่อไปนี้

(๑) ในกรณีที่ผู้ยื่นข้อเสนอมอบอำนาจให้บุคคลอื่นกระทำการแทนให้แนบ หนังสือมอบอำนาจซึ่งติดอากรแสตมป์ตามกฎหมาย โดยมีหลักฐานแสดงตัวตนของผู้มอบอำนาจและผู้รับ มอบอำนาจ ทั้งนี้หากผู้รับมอบอำนาจเป็นบุคคลธรรมดาต้องเป็นผู้ที่บรรลุนิติภาวะตามกฎหมายแล้วเท่านั้น

(๒) สำเนาใบขึ้นทะเบียนผู้ประกอบการวิสาหกิจขนาดกลางและขนาดย่อม (SMEs) (ถ้ามี)

/(๓) บัญชีเอกสาร...

(๓) บัญชีเอกสารส่วนที่ ๒ ทั้งหมดที่ได้ยื่นพร้อมกับการเสนอราคาทางระบบจัดซื้อจัดจ้างภาครัฐด้วยอิเล็กทรอนิกส์ตามแบบในข้อ ๑.๗ (๒) โดยไม่ต้องแนบในรูปแบบ PDF File (Portable Document Format)

ทั้งนี้ เมื่อผู้ยื่นข้อเสนอดำเนินการแนบไฟล์เอกสารตามบัญชีเอกสารส่วนที่ ๒ ครบถ้วน ถูกต้องแล้ว ระบบจัดซื้อจัดจ้างภาครัฐด้วยอิเล็กทรอนิกส์จะสร้างบัญชีเอกสารส่วนที่ ๒ ตามแบบในข้อ ๑.๗ (๒) ให้โดยผู้ยื่นข้อเสนอไม่ต้องแนบบัญชีเอกสารส่วนที่ ๒ ดังกล่าวในรูปแบบ PDF File (Portable Document Format)

๔. การเสนอราคา

๔.๑ ผู้ยื่นข้อเสนอต้องยื่นข้อเสนอ และเสนอราคาทางระบบจัดซื้อจัดจ้างภาครัฐด้วยอิเล็กทรอนิกส์ตามที่กำหนดไว้ในเอกสารประกวดราคาอิเล็กทรอนิกส์นี้ โดยไม่มีเงื่อนไขใดๆ ทั้งสิ้น และจะต้องกรอกข้อความให้ถูกต้องครบถ้วน พร้อมทั้งหลักฐานแสดงตัวตนและทำการยืนยันตัวตนของผู้ยื่นข้อเสนอ โดยไม่ต้องแนบบใบเสนอราคาในรูปแบบ PDF File (Portable Document Format)

๔.๒ ให้ผู้ยื่นข้อเสนอกรอกรายละเอียดการเสนอราคาในใบเสนอราคาตามแบบเอกสารประกวดราคาจ้างก่อสร้างด้วยวิธีประกวดราคาอิเล็กทรอนิกส์ (e-bidding) ข้อ ๑.๒ ให้ครบถ้วน โดยไม่ต้องยื่น ใบแจ้งปริมาณงานและราคาและใบบัญชีรายการก่อสร้าง ในรูปแบบ PDF File (Portable Document Format)

ในการเสนอราคาให้เสนอราคาเป็นเงินบาทและเสนอราคาได้เพียงครั้งเดียวและราคาเดียว โดยเสนอราคารวม หรือราคาต่อหน่วย หรือราคาต่อรายการ ตามเงื่อนไขที่ระบุไว้ท้ายใบเสนอราคาให้ถูกต้อง ทั้งนี้ ราคารวมที่เสนอจะต้องตรงกันทั้งตัวเลขและตัวหนังสือ ถ้าตัวเลขและตัวหนังสือไม่ตรงกัน ให้ถือตัวหนังสือเป็นสำคัญ โดยคิดราคารวมทั้งสิ้นซึ่งรวมค่าภาษีมูลค่าเพิ่ม ภาษีอากรอื่น และค่าใช้จ่ายทั้งปวงไว้แล้ว

ราคาที่เสนอจะต้องเสนอกำหนดยื่นราคาไม่น้อยกว่า ๙๐ วัน ตั้งแต่วันเสนอราคาโดยภายในกำหนดยื่นราคา ผู้ยื่นข้อเสนอต้องรับผิดชอบราคาที่ตนได้เสนอไว้และจะถอนการเสนอราคามีได้

๔.๓ ผู้ยื่นข้อเสนอจะต้องเสนอกำหนดเวลาดำเนินการก่อสร้างแล้วเสร็จไม่เกิน ๙๐ วัน นับถัดจากวันลงนามในสัญญาจ้าง หรือวันที่ได้รับหนังสือแจ้งจาก กยท. ให้เริ่มทำงาน

๔.๔ ก่อนเสนอราคา ผู้ยื่นข้อเสนอควรตรวจสอบดูร่างสัญญา ร่างรายละเอียดขอบเขตของงานทั้งโครงการ (Terms of Reference : TOR) ให้ถี่ถ้วนและเข้าใจเอกสารประกวดราคาจ้างอิเล็กทรอนิกส์ทั้งหมดเสียก่อนที่จะตกลงยื่นข้อเสนอตามเงื่อนไขในเอกสารประกวดราคาจ้างอิเล็กทรอนิกส์

๔.๕ ผู้ยื่นข้อเสนอจะต้องยื่นข้อเสนอและเสนอราคาทางระบบจัดซื้อจัดจ้างภาครัฐด้วย อิเล็กทรอนิกส์ในวันที่ ๒๒... กันยายน ๒๕๖๖ ระหว่างเวลา ๐๙.๐๐ น. ถึง ๑๒.๐๐ น. และเวลาในการเสนอราคาให้ถือตามเวลาของระบบจัดซื้อจัดจ้างภาครัฐด้วยอิเล็กทรอนิกส์เป็นเกณฑ์

เมื่อพ้นกำหนดเวลายื่นข้อเสนอและเสนอราคาแล้ว จะไม่รับเอกสารการยื่นข้อเสนอ และการเสนอราคาใดๆ โดยเด็ดขาด

๔.๖ ผู้ยื่นข้อเสนอต้องจัดทำเอกสารสำหรับใช้ในการเสนอราคาในรูปแบบไฟล์เอกสารประเภท PDF File (Portable Document Format) โดยผู้ยื่นข้อเสนอต้องเป็นผู้รับผิดชอบตรวจสอบความครบถ้วน ถูกต้อง และชัดเจนของเอกสาร PDF File ก่อนที่จะยืนยันการเสนอราคา แล้วจึงส่งข้อมูล (Upload) เพื่อเป็นการเสนอราคาให้แก่ กยท. ผ่านทางระบบจัดซื้อจัดจ้างภาครัฐด้วยอิเล็กทรอนิกส์

๔.๗ คณะกรรมการพิจารณาผลการประกวดราคาอิเล็กทรอนิกส์จะดำเนินการตรวจสอบ คุณสมบัติของผู้ยื่นข้อเสนอแต่ละรายว่า เป็นผู้ยื่นข้อเสนอที่มีผลประโยชน์ร่วมกันกับผู้ยื่นข้อเสนอรายอื่นตามข้อ ๑.๖ (๑) หรือไม่ หากปรากฏว่าผู้ยื่นข้อเสนอรายใดเป็นผู้ยื่นข้อเสนอที่มีผลประโยชน์ร่วมกันกับผู้ยื่นข้อเสนอรายอื่น คณะกรรมการฯ จะตัดรายชื่อผู้ยื่นข้อเสนอราคาที่มีผลประโยชน์ร่วมกันนั้น ออกจากการเป็นผู้ยื่นข้อเสนอ

หากปรากฏต่อคณะกรรมการพิจารณาผลการประกวดราคาอิเล็กทรอนิกส์ว่า ก่อนหรือในขณะที่ มีการพิจารณาข้อเสนอ มีผู้ยื่นข้อเสนอรายใดกระทำการอันเป็นการขัดขวางการแข่งขันอย่างเป็นธรรมตาม ข้อ ๑.๖ (๒) และคณะกรรมการฯ เชื่อว่ามีการกระทำอันเป็นการขัดขวางการแข่งขันอย่างเป็นธรรม คณะกรรมการฯ จะตัดรายชื่อผู้ยื่นข้อเสนอรายนั้น ออกจากการเป็นผู้ยื่นข้อเสนอ และ กยท. จะพิจารณาลงโทษผู้ยื่นข้อเสนอดังกล่าวเป็นผู้ทำงาน เว้นแต่ กยท. จะพิจารณาเห็นว่า ผู้ยื่นข้อเสนอรายนั้น มิใช่เป็นผู้ริเริ่มให้มีการกระทำความดังกล่าวและได้ให้ความร่วมมือเป็นประโยชน์ต่อการพิจารณาของ กยท.

๔.๘ ผู้ยื่นข้อเสนอจะต้องปฏิบัติ ดังนี้

- (๑) ปฏิบัติตามเงื่อนไขที่ระบุไว้ในเอกสารประกวดราคาอิเล็กทรอนิกส์
- (๒) ราคาที่เสนอจะต้องเป็นราคาที่รวมภาษีมูลค่าเพิ่ม และภาษีอื่นๆ (ถ้ามี) รวมค่าใช้จ่ายที่ส่งไปเรียบร้อยแล้ว
- (๓) ผู้ยื่นข้อเสนอจะต้องลงทะเบียนเพื่อเข้าสู่กระบวนการเสนอราคา ตามวัน เวลา ที่กำหนด

- (๔) ผู้ยื่นข้อเสนอจะถอนการเสนอราคาที่เสนอแล้วไม่ได้
- (๕) ผู้ยื่นข้อเสนอต้องศึกษาและทำความเข้าใจในระบบและวิธีการเสนอราคา ด้วยวิธีประกวดราคาอิเล็กทรอนิกส์ ของกรมบัญชีกลางที่แสดงไว้ในเว็บไซต์ www.eprocurement.go.th

๔.๙ คู่สัญญาต้องจัดทำแผนการทำงานมาให้ภายใน ๗ วัน นับถัดจากวันลงนามในสัญญา โดยจัดทำแผนการทำงานตามเอกสารแนบท้ายเอกสารประกวดราคาอิเล็กทรอนิกส์ เว้นแต่เป็นกรณีสัญญาที่มีวงเงินไม่เกิน ๕๐๐,๐๐๐ บาท ทั้งนี้ แผนการทำงานให้ถือเป็นเอกสารส่วนหนึ่งของสัญญา

๔.๑๐ ผู้ยื่นข้อเสนอที่เป็นผู้ชนะการเสนอราคาต้องจัดทำแผนการใช้พัสดุที่ผลิตในประเทศและแผนการใช้เหล็กที่ผลิตในประเทศ โดยยื่นให้หน่วยงานของรัฐภายใน ๖๐ วัน นับถัดจากวันลงนามในสัญญา

๕. หลักเกณฑ์และสิทธิในการพิจารณา

๕.๑ การพิจารณาผลการยื่นข้อเสนอประกวดราคาอิเล็กทรอนิกส์ครั้งนี้ กยท. จะพิจารณาตัดสินโดยใช้หลักเกณฑ์ราคา

๕.๒ การพิจารณาผู้ชนะการยื่นข้อเสนอ

กรณีใช้หลักเกณฑ์ราคาในการพิจารณาผู้ชนะการยื่นข้อเสนอ กยท. จะพิจารณาจากราคารวม

๕.๓ หากผู้ยื่นข้อเสนอรายใดมีคุณสมบัติไม่ถูกต้องตามข้อ ๒ หรือยื่นหลักฐานการยื่นข้อเสนอไม่ถูกต้อง หรือไม่ครบถ้วนตามข้อ ๓ หรือยื่นข้อเสนอไม่ถูกต้องตามข้อ ๔ แล้ว คณะกรรมการพิจารณาผล การประกวดราคาอิเล็กทรอนิกส์จะไม่รับพิจารณาข้อเสนอของผู้ยื่นข้อเสนอรายนั้น เว้นแต่ผู้ยื่นข้อเสนอรายใดเสนอเอกสารทางเทคนิคหรือรายละเอียดคุณลักษณะเฉพาะของพัสดุที่จะจ้างไม่ครบถ้วน หรือเสนอรายละเอียดแตกต่างไปจากเงื่อนไขที่กยท.กำหนดไว้ในประกาศและเอกสารประกวดราคาอิเล็กทรอนิกส์ ในส่วนที่มีสาระสำคัญและความแตกต่างนั้น ไม่มีผลทำให้เกิดการได้เปรียบเสียเปรียบ ต่อผู้ยื่นข้อเสนอรายอื่น หรือเป็นการผิดพลาดเล็กน้อย คณะกรรมการฯ อาจพิจารณาผ่อนปรนการตัดสินผู้ยื่นข้อเสนอรายนั้น

๕.๔ กยท. สงวนสิทธิ์ไม่พิจารณาข้อเสนอของผู้ยื่นข้อเสนอโดยไม่มีการผ่อนผันในกรณีดังต่อไปนี้

(๑) ไม่กรอกชื่อผู้ยื่นข้อเสนอในการเสนอราคาทางระบบจัดซื้อจัดจ้างด้วยอิเล็กทรอนิกส์

(๒) เสนอรายละเอียดแตกต่างไปจากเงื่อนไขที่กำหนดในเอกสารประกวดราคาอิเล็กทรอนิกส์ที่เป็นสาระสำคัญ หรือมีผลทำให้เกิดความได้เปรียบเสียเปรียบแก่ผู้ยื่นข้อเสนอรายอื่น

๕.๕ ในการตัดสินการประกวดราคาอิเล็กทรอนิกส์หรือในการทำสัญญา คณะกรรมการพิจารณาผลการประกวดราคาอิเล็กทรอนิกส์หรือ กยท. มีสิทธิ์ให้ผู้ยื่นข้อเสนอชี้แจงข้อเท็จจริงเพิ่มเติมได้ กยท. มีสิทธิ์ที่จะไม่รับข้อเสนอ ไม่รับราคา หรือไม่ทำสัญญา หากข้อเท็จจริงดังกล่าวไม่เหมาะสมหรือไม่ถูกต้อง

๕.๖ กยท. ทรงไว้ซึ่งสิทธิ์ที่จะไม่รับราคาต่ำสุด หรือราคาหนึ่งราคาใด หรือราคาที่ยื่นทั้งหมดก็ได้ และอาจพิจารณาเลือกจ้างในจำนวน หรือขนาด หรือเฉพาะรายการหนึ่งรายการใด หรืออาจจะยกเลิก การประกวดราคาอิเล็กทรอนิกส์โดยไม่พิจารณาจัดจ้างเลยก็ได้แต่จะพิจารณา ทั้งนี้ เพื่อประโยชน์ของทางราชการเป็นสำคัญ และให้ถือว่าการตัดสินของ กยท. เป็นเด็ดขาด ผู้ยื่นข้อเสนอจะเรียกร้องค่าใช้จ่ายหรือค่าเสียหายใดๆ มิได้ รวมทั้ง กยท. จะพิจารณายกเลิกการประกวดราคาอิเล็กทรอนิกส์และลงโทษผู้ยื่นข้อเสนอเป็นผู้ทำงาน ไม่ว่าจะเป็นผู้ยื่นข้อเสนอที่ได้รับการคัดเลือกหรือไม่ก็ตาม หากมีเหตุที่เชื่อได้ว่าผู้ยื่นข้อเสนอกระทำการโดยไม่สุจริต เช่น การเสนอเอกสารอันเป็นเท็จ หรือใช้ข้อมูลคลาดเคลื่อน หรือนิตินบุคคลอื่นมาเสนอราคาแทน เป็นต้น

ในกรณีที่ผู้ยื่นข้อเสนอรายที่เสนอราคาต่ำสุด เสนอราคาต่ำจนคาดหมายได้ว่าไม่อาจดำเนินงานตามเอกสารประกวดราคาอิเล็กทรอนิกส์ได้ คณะกรรมการพิจารณาผลการประกวดราคาอิเล็กทรอนิกส์หรือ กยท. จะให้ผู้ยื่นข้อเสนอชี้แจงและแสดงหลักฐานที่ทำให้เชื่อได้ว่าผู้ยื่นข้อเสนอสามารถดำเนินงานตามเอกสารประกวดราคาอิเล็กทรอนิกส์ให้เสร็จสมบูรณ์ หากคำชี้แจงไม่เป็นที่รับฟังได้ กยท. มีสิทธิ์ที่จะไม่รับข้อเสนอหรือไม่รับราคาของผู้ยื่นข้อเสนอรายนั้น ทั้งนี้ ผู้ยื่นข้อเสนอดังกล่าวไม่มีสิทธิ์เรียกร้องค่าใช้จ่ายหรือค่าเสียหายใดๆ จาก กยท.

/๕.๗ ก่อนลงนาม...

๕.๗ ก่อนลงนามในสัญญา กยท. อาจประกาศยกเลิกการประกวดราคาอิเล็กทรอนิกส์ หากปรากฏว่ามีการกระทำที่เข้าลักษณะผู้ยื่นข้อเสนอที่ชนะการประกวดราคาหรือที่ได้รับการคัดเลือกมีผลประโยชน์ร่วมกัน หรือมีส่วนได้เสียกับผู้ยื่นข้อเสนอรายอื่น หรือขัดขวางการแข่งขันอย่างเป็นธรรม หรือสมยอมกันกับผู้ยื่นข้อเสนอรายอื่น หรือเจ้าหน้าที่ในการเสนอราคา หรือสื่อว่ากระทำการทุจริตอื่นใด ในการเสนอราคา

๕.๘ หากผู้ยื่นข้อเสนอซึ่งเป็นผู้ประกอบการ SMEs เสนอราคาสูงกว่าราคาต่ำสุดของผู้ยื่นข้อเสนอรายอื่นที่ไม่เกินร้อยละ ๑๐ ให้หน่วยงานของรัฐจัดซื้อจัดจ้างกับผู้ประกอบการ SMEs ดังกล่าว โดยจัดเรียงลำดับผู้ยื่นข้อเสนอซึ่งเป็นผู้ประกอบการ SMEs ซึ่งเสนอราคาสูงกว่าราคาต่ำสุดของผู้ยื่นข้อเสนอรายอื่นไม่เกินร้อยละ ๑๐ ที่จะเรียกมาทำสัญญาไม่เกิน ๓ ราย

ผู้ยื่นข้อเสนอที่เป็นกิจการร่วมค้าที่จะได้สิทธิตามวรรคหนึ่ง ผู้เข้าร่วมค้าทุกรายจะต้องเป็นผู้ประกอบการ SMEs

ทั้งนี้ ผู้ประกอบการ SMEs ที่จะได้แต้มต่อด้านราคาตามวรรคหนึ่ง จะต้องมิควงเงินสัญญาสะสมตามปีปฏิทินรวมกับราคาที่เสนอในครั้งนี้อันแล้ว มิมูลค่ารวมกันไม่เกินมูลค่าของรายได้ตามขนาดที่ขึ้นทะเบียนไว้กับ สสว.

๕.๙ หากผู้ยื่นข้อเสนอซึ่งมิใช่ผู้ประกอบการ SMEs แต่เป็นบุคคลธรรมดาที่ถือสัญชาติไทยหรือนิติบุคคลที่จัดตั้งขึ้นตามกฎหมายไทยเสนอราคาสูงกว่าราคาต่ำสุดของผู้ยื่นข้อเสนอซึ่งเป็นผู้ประกอบการ SMEs ที่มีได้ถือสัญชาติไทยหรือนิติบุคคลที่จัดตั้งขึ้นตามกฎหมายของต่างประเทศไม่เกินร้อยละ ๓ ให้จัดซื้อจัดจ้างกับบุคคลธรรมดาที่ถือสัญชาติไทยหรือนิติบุคคลที่จัดตั้งขึ้นตามกฎหมายไทยดังกล่าว

ผู้ยื่นข้อเสนอที่เป็นกิจการร่วมค้าที่จะได้สิทธิตามวรรคหนึ่ง ผู้เข้าร่วมค้าทุกรายจะต้องเป็นบุคคลธรรมดาที่ถือสัญชาติไทยหรือนิติบุคคลที่จัดตั้งขึ้นตามกฎหมายไทย

๖. การทำสัญญาจ้างก่อสร้าง

ผู้ชนะการประกวดราคาอิเล็กทรอนิกส์จะต้องทำสัญญาจ้างตามแบบสัญญา ดังระบุในข้อ ๑.๓ หรือทำข้อตกลงเป็นหนังสือกับ กยท. ภายใน ๗ วัน นับถัดจากวันที่ได้รับแจ้ง และจะต้องวางหลักประกันสัญญาเป็นจำนวนเงินเท่ากับร้อยละ ๕ ของราคาค่าจ้างที่ประกวดราคาอิเล็กทรอนิกส์ ให้ กยท. ยึดถือไว้ในขณะทำสัญญาโดยใช้หลักประกันอย่างหนึ่งอย่างใด ดังต่อไปนี้

๖.๑ เงินสด

๖.๒ เช็คหรือตราพท์ที่ธนาคารเซ็นส่งจ่าย ซึ่งเป็นเช็คหรือตราพท์ลงวันที่ที่ใช้เช็คหรือตราพท์นั้น ชำระต่อเจ้าหน้าที่ในวันทำสัญญา หรือก่อนวันนั้นไม่เกิน ๓ วันทำการ

๖.๓ หนังสือค้ำประกันของธนาคารภายในประเทศ ตามตัวอย่างที่คณะกรรมการนโยบายกำหนด ดังระบุในข้อ ๑.๔ (๒) หรือจะเป็นหนังสือค้ำประกันอิเล็กทรอนิกส์ตามวิธีการที่กรมบัญชีกลางกำหนด

๖.๔ หนังสือค้ำประกันของบริษัทเงินทุน หรือบริษัทเงินทุนหลักทรัพย์ที่ได้รับอนุญาต ให้ประกอบกิจการเงินทุนเพื่อการพาณิชย์และประกอบธุรกิจค้ำประกันตามประกาศของธนาคารแห่งประเทศไทย ตามรายชื่อบริษัทเงินทุนที่ธนาคารแห่งประเทศไทยแจ้งเวียนให้ทราบ โดยอนุโลมให้ใช้ตามตัวอย่างหนังสือค้ำประกันของธนาคารที่คณะกรรมการนโยบายกำหนด ดังระบุในข้อ ๑.๔ (๒)

/๖.๕ พันธบัตร...

๖.๕ พันธบัตรรัฐบาลไทย

หลักประกันนี้จะคืนให้ โดยไม่มีดอกเบี้ยภายใน ๑๕ วันนับถัดจากวันที่ผู้ชนะการประกวดราคาอิเล็กทรอนิกส์ (ผู้รับจ้าง) พ้นจากข้อผูกพันตามสัญญาจ้างแล้ว

๗. ค่าจ้างและการจ่ายเงิน

กยท. จะจ่ายค่าจ้างซึ่งได้รวมภาษีมูลค่าเพิ่มตลอดจนภาษีอากรอื่น ๆ และค่าใช้จ่ายที่ส่งปวงด้วยแล้วโดยถือราคาเหมารวมเป็นเกณฑ์และกำหนดการจ่ายเงินเป็นจำนวน ๔ งวดดังนี้

งวดที่ ๑ เป็นจำนวนเงินในอัตราร้อยละ ๑๕ ของค่าจ้าง เมื่อผู้รับจ้างได้ปฏิบัติงานงานปรับพื้นที่และงานรื้อถอนแล้วเสร็จไม่น้อยกว่าร้อยละ ๕๐, ส่งอนุมัติวัสดุอุปกรณ์ทั้งหมดแล้วเสร็จ, งานขุดผิวและทาสีโครงหลังคาแล้วเสร็จไม่น้อยกว่าร้อยละ ๒๕, งานติดตั้งวัสดุผนังหลังคาแล้วเสร็จไม่น้อยกว่าร้อยละ ๒๕ ให้แล้วเสร็จภายใน ๒๕ วัน

งวดที่ ๒ เป็นจำนวนเงินในอัตราร้อยละ ๓๐ ของค่าจ้าง เมื่อผู้รับจ้างได้ปฏิบัติงานงานรื้อถอนแล้วเสร็จไม่น้อยกว่าร้อยละ ๙๐, งานขุดผิวและทาสีโครงหลังคาแล้วเสร็จไม่น้อยกว่าร้อยละ ๕๐, งานติดตั้งวัสดุผนังหลังคาแล้วเสร็จไม่น้อยกว่าร้อยละ ๕๐, งานขุดผิวโครงสร้างเสาเหล็กเดิมแล้วเสร็จไม่น้อยกว่าร้อยละ ๕๐, งานซ่อมและขัดทาสีทางเดินและราวกันตกแล้วเสร็จไม่น้อยกว่าร้อยละ ๕๐, งานเดินท่อและร้อยสาย งานระบบไฟฟ้าแล้วเสร็จไม่น้อยกว่าร้อยละ ๕๐ ให้แล้วเสร็จภายใน ๕๐ วัน

งวดที่ ๓ เป็นจำนวนเงินในอัตราร้อยละ ๓๕ ของค่าจ้าง เมื่อผู้รับจ้างได้ปฏิบัติงานงานรื้อถอนแล้วเสร็จทั้งหมด, เดินท่อและร้อยสายระบบไฟฟ้าแล้วเสร็จ, งานซ่อมและขัดทาสีทางเดินและราวกันตกแล้วเสร็จไม่น้อยกว่าร้อยละ ๙๕, งานขุดผิวโครงสร้างเหล็กเดิมแล้วเสร็จไม่น้อยกว่าร้อยละ ๙๕, ติดตั้งดวงโคมทั้งหมดแล้วเสร็จ, ติดตั้งพัดลมระบายอากาศทั้งหมดแล้วเสร็จ ให้แล้วเสร็จภายใน ๗๕ วัน

งวดสุดท้าย เป็นจำนวนเงินในอัตราร้อยละ ๒๐ ของค่าจ้าง เมื่อผู้รับจ้างได้ปฏิบัติงานทดสอบการทำงานของทุกระบบ พร้อมใช้งานทั้งหมดแล้วเสร็จ, งานปรับพื้นที่ทำความสะอาด เก็บกวาดเศษวัสดุเหลือใช้บริเวณสถานที่ก่อสร้างทั้งหมดให้เรียบร้อย ทำงานส่วนที่เหลือทั้งหมดแล้วเสร็จตามรูปแบบในสัญญาแล้ว พร้อมทำการเก็บเศษวัสดุพร้อมทำความสะอาดให้แล้วเสร็จเรียบร้อยตามสัญญาหรือข้อตกลงจ้างเป็นหนังสือ รวมทั้งทำสถานที่ก่อสร้างให้สะอาดเรียบร้อย

๘. อัตราค่าปรับ

ค่าปรับตามสัญญาจ้างแนบท้ายเอกสารประกวดราคาอิเล็กทรอนิกส์นี้ หรือข้อตกลงจ้างเป็นหนังสือจะกำหนด ดังนี้

๘.๑ กรณีที่ผู้รับจ้างนำงานที่รับจ้างไปจ้างช่วงให้ผู้อื่นทำอีกทอดหนึ่งโดยไม่ได้รับอนุญาตจาก กยท. จะกำหนดค่าปรับสำหรับการฝ่าฝืนดังกล่าวเป็นจำนวนร้อยละ ๑๐.๐๐ ของวงเงินของงานจ้างช่วงนั้น

๘.๒ กรณีที่ผู้รับจ้างปฏิบัติผิดสัญญาจ้างก่อสร้าง นอกเหนือจากข้อ ๘.๑ จะกำหนดค่าปรับเป็นรายวันเป็นจำนวนเงินตายตัวในอัตราร้อยละ ๐.๑๐ ของราคางานจ้าง

๙. การรับประกันความชำรุดบกพร่อง

ผู้ชนะการประกวดราคาอิเล็กทรอนิกส์ซึ่งได้ทำสัญญาจ้าง ตามแบบ ดังระบุในข้อ ๑.๓ หรือข้อตกลงจ้างเป็นหนังสือแล้วแต่กรณี จะต้องรับประกันความชำรุดบกพร่องของงานจ้างที่เกิดขึ้นภายในระยะเวลา ไม่น้อยกว่า ๒ ปี นับถัดจากวันที่ กยท.ได้รับมอบงาน โดยต้องบริหารจัดการซ่อมแซมแก้ไขให้ใช้งานได้ติดตั้งเดิมภายใน ๑๕ วัน นับถัดจากวันที่ได้รับแจ้งความชำรุดบกพร่อง

๑๐. ข้อสงวนสิทธิในการยื่นข้อเสนอและอื่น ๆ

๑๐.๑ เงินค่าจ้างสำหรับงานจ้างครั้งนี้ ได้มาจากเงินงบประมาณประจำปี พ.ศ. ๒๕๖๖

การลงนามในสัญญาจะกระทำได้อต่อเมื่อ กยท.ได้รับอนุมัติเงิน ค่าก่อสร้างจากเงินงบประมาณประจำปี พ.ศ. ๒๕๖๖

๑๐.๒ เมื่อ กยท.ได้คัดเลือกผู้ยื่นข้อเสนอรายใดให้เป็นผู้รับจ้าง และได้ตกลงจ้างตามการประกวดราคาอิเล็กทรอนิกส์แล้ว ถ้าผู้รับจ้างจะต้องสั่งหรือนำสิ่งของมาจากต่างประทศเข้ามาจากต่างประเทศ และของนั้นต้องนำเข้ามาโดยทางเรือในเส้นทางที่มีเรือไทยเดินอยู่ และสามารถให้บริการรับขนได้ตามที่รัฐมนตรีว่าการกระทรวงคมนาคมประกาศกำหนด ผู้ยื่นข้อเสนอซึ่งเป็นผู้รับจ้างจะต้องปฏิบัติตามกฎหมายว่าด้วยการส่งเสริมการพาณิชย์ ดังนี้

(๑) แจ้งการสั่งหรือนำสิ่งของดังกล่าวเข้ามาจากต่างประเทศต่อกรมเจ้าท่า ภายใน ๗ วัน นับตั้งแต่วันที่ผู้รับจ้างสั่งหรือซื้อของจากต่างประเทศ เว้นแต่เป็นของที่รัฐมนตรีว่าการกระทรวงคมนาคมประกาศยกเว้นให้บรรทุกโดยเรืออื่นได้

(๒) จัดการให้สิ่งของดังกล่าวบรรทุกโดยเรือไทย หรือเรือที่มีสิทธิเช่นเดียวกับเรือไทยจากต่างประเทศมายังประเทศไทยเว้นแต่จะได้รับอนุญาตจากกรมเจ้าท่าให้บรรทุกสิ่งของนั้นโดยเรืออื่นที่มีใช้เรือไทย ซึ่งจะต้องได้รับอนุญาตเช่นนั้นก่อนบรรทุกของลงเรืออื่น หรือเป็นของที่รัฐมนตรีว่าการกระทรวงคมนาคมประกาศยกเว้นให้บรรทุกโดยเรืออื่น

(๓) ในกรณีที่ไปปฏิบัติตาม (๑) หรือ (๒) ผู้รับจ้างจะต้องรับผิดชอบตามกฎหมายว่าด้วยการส่งเสริมการพาณิชย์

๑๐.๓ ผู้ยื่นข้อเสนอซึ่งกยท.ได้คัดเลือกแล้ว ไม่ไปทำสัญญาหรือข้อตกลงจ้างเป็นหนังสือภายในเวลาที่กำหนดดังระบุไว้ในข้อ ๗ กยท.จะรับหลักประกันการยื่นข้อเสนอ หรือเรียกหรือจากผู้ออกหนังสือค้ำประกัน การยื่นข้อเสนอทันที และอาจพิจารณาเรียกหรือให้ชดใช้ความเสียหายอื่น (ถ้ามี) รวมทั้งจะพิจารณาให้เป็นผู้ทำงาน ตามระเบียบกระทรวงการคลังว่าด้วยการจัดซื้อจัดจ้างและการบริหารพัสดุภาครัฐ

๑๐.๔ กยท. สงวนสิทธิ์ที่จะแก้ไขเพิ่มเติมเงื่อนไข หรือข้อกำหนดในแบบสัญญาหรือข้อตกลงจ้างเป็นหนังสือให้เป็นไปตามความเห็นของสำนักงานอัยการสูงสุด (ถ้ามี)

๑๐.๕ ในกรณีที่เอกสารแนบท้ายเอกสารประกวดราคาอิเล็กทรอนิกส์นี้ มีความขัดหรือแย้งกับผู้ยื่นข้อเสนอจะต้องปฏิบัติตามคำวินิจฉัยของ กยท. คำวินิจฉัยดังกล่าวให้ถือเป็นที่สุด และผู้ยื่นข้อเสนอไม่มีสิทธิเรียกร้องค่าใช้จ่ายใดๆ เพิ่มเติม

๑๐.๖ กยท. อาจประกาศยกเลิกการจัดจ้างในกรณีต่อไปนี้ได้ โดยที่ผู้ยื่นข้อเสนอจะเรียกร้องค่าเสียหายใดๆ จากกยท.ไม่ได้

(๑) กยท.ไม่ได้รับการจัดสรรเงินที่จะใช้ในการจัดจ้างหรือได้รับจัดสรรแต่ไม่เพียงพอที่จะทำการจัดจ้างครั้งนี้ต่อไป

(๒) มีการกระทำที่เข้าลักษณะผู้ยื่นข้อเสนอที่ขณะการจัดจ้างหรือที่ได้รับการคัดเลือกมี ผลประโยชน์ร่วมกัน หรือมีส่วนได้เสียกับผู้ยื่นข้อเสนอรายอื่น หรือขัดขวางการแข่งขันอย่างเป็นธรรมหรือสมยอมกันกับผู้ยื่นข้อเสนอรายอื่น หรือเจ้าหน้าที่ในการเสนอราคา หรือสื่อว่ากระทำการทุจริตอื่นใดในการเสนอราคา

(๓) การทำการจัดจ้างครั้งนี้ต่อไปอาจก่อให้เกิดความเสียหายแก่ กยท. หรือกระทบต่อประโยชน์สาธารณะ

(๔) กรณีอื่นในทำนองเดียวกับ (๑) (๒) หรือ (๓) ตามที่กำหนดในกฎกระทรวง ซึ่งออกตามความในกฎหมายว่าด้วยการจัดซื้อจัดจ้างและการบริหารพัสดุภาครัฐ

๑๑. การปรับราคาค่างานก่อสร้าง

การปรับราคาค่างานก่อสร้างตามสูตรการปรับราคาตั้งระบุในข้อ ๑.๕ จะนำมาใช้ในกรณีที่ค่างานก่อสร้างลดลงหรือเพิ่มขึ้น โดยวิธีการต่อไปนี้

ตามเงื่อนไข หลักเกณฑ์ สูตรและวิธีคำนวณที่ใช้กับสัญญาแบบปรับราคาได้ตามมติคณะรัฐมนตรีเมื่อวันที่ ๒๒ สิงหาคม ๒๕๓๒ เรื่อง การพิจารณาช่วยเหลือผู้ประกอบการก่อสร้างตามหนังสือสำนักเลขาธิการคณะรัฐมนตรี ที่ นร ๐๒๐๓/ว ๑๐๙ ลงวันที่ ๒๔ สิงหาคม ๒๕๓๒

สูตรการปรับราคา (สูตรค่า K) จะต้องคงที่ที่ระดับที่กำหนดไว้ในวันแล้วเสร็จตามที่กำหนดไว้ในสัญญา หรือภายในระยะเวลาที่กยท.ได้ขยายออกไป โดยจะใช้สูตรของทางราชการที่ได้ระบุในข้อ ๑.๕

๑๒. การปฏิบัติตามกฎหมายและระเบียบ

ในระหว่างระยะเวลาการก่อสร้าง ผู้ยื่นข้อเสนอที่ได้รับการคัดเลือกให้เป็นผู้รับจ้างต้องปฏิบัติตามหลักเกณฑ์ที่กฎหมายและระเบียบได้กำหนดไว้โดยเคร่งครัด

๑๓. การประเมินผลการปฏิบัติงานของผู้ประกอบการ

กยท. สามารถนำผลการปฏิบัติงานแล้วเสร็จตามสัญญาของผู้ยื่นข้อเสนอที่ได้รับการคัดเลือกให้เป็นผู้รับจ้างเพื่อนำมาประเมินผลการปฏิบัติงานของผู้ประกอบการ

ทั้งนี้ หากผู้ยื่นข้อเสนอที่ได้รับการคัดเลือกไม่ผ่านเกณฑ์ที่กำหนดจะถูกระงับการยื่นข้อเสนอหรือทำสัญญากับ กยท. ไว้ชั่วคราว

การยางแห่งประเทศไทย

กันยายน ๒๕๖๖

ร่างขอบเขตงานจ้างหรือรายละเอียดคุณลักษณะเฉพาะ (TERMS OF REFERENCE : TOR)

งานจ้างปรับปรุงอาคารผลิตน้ำยางข้น

๑. ความเป็นมาและเหตุผลความจำเป็น

ด้วย กองจัดการโรงงาน ๒ การยางแห่งประเทศไทย มีความประสงค์จะปรับปรุงอาคารผลิตน้ำยางข้น เพื่อให้อาคารผลิตน้ำยางข้นมีสภาพพร้อมใช้งาน โดยได้รับจัดสรรงบประมาณลงทุน ประจำปี ๒๕๖๕ รายการปรับปรุงอาคารผลิตน้ำยางข้น วงเงินงบประมาณ ๒,๑๑๗,๖๐๐.- บาท (สองล้านหนึ่งแสนหนึ่งหมื่นเจ็ดพันหกร้อยบาทถ้วน)

๒. วัตถุประสงค์

เพื่อให้ได้อาคารผลิตน้ำยางข้นที่มีสภาพพร้อมใช้งานในกระบวนการผลิตน้ำยางข้น และให้เกิดความปลอดภัยแก่ผู้ปฏิบัติงาน

๓. คุณสมบัติผู้มีสิทธิเสนอราคา

๓.๑ มีความสามารถตามกฎหมาย

๓.๒ ไม่เป็นบุคคลล้มละลาย

๓.๓ ไม่อยู่ระหว่างเลิกกิจการ

๓.๔ ไม่เป็นบุคคลซึ่งอยู่ระหว่างถูกระงับการยื่นขอเสนอหรือทำสัญญากับหน่วยงานของรัฐไว้ชั่วคราวเนื่องจากเป็นผู้ที่ไม่ผ่านเกณฑ์การประเมินผลการปฏิบัติงานของผู้ประกอบการตามระเบียบที่รัฐมนตรีว่าการกระทรวงการคลังกำหนดตามที่ประกาศเผยแพร่ในระบบเครือข่ายสารสนเทศของกรมบัญชีกลาง

๓.๕ ไม่เป็นบุคคลซึ่งถูกระงับชื่อไว้ในบัญชีรายชื่อผู้ทำงานและได้แจ้งเวียนชื่อให้เป็นผู้ทำงานของหน่วยงานของรัฐในระบบเครือข่ายสารสนเทศของกรมบัญชีกลางซึ่งรวมถึงนิติบุคคลที่ผู้ทำงานเป็นหุ้นส่วนผู้จัดการกรรมการผู้จัดการผู้บริหารผู้มีอำนาจในการดำเนินงานในกิจการของนิติบุคคลนั้นด้วย

๓.๖ มีคุณสมบัติและไม่มีลักษณะต้องห้ามตามที่คณะกรรมการนโยบายการจัดซื้อจัดจ้างและการบริหารพัสดุภาครัฐกำหนดในราชกิจจานุเบกษา

๓.๗ เป็นนิติบุคคลผู้มีอาชีพเกี่ยวกับงานดังกล่าว

๓.๘ ไม่เป็นผู้มีผลประโยชน์ร่วมกันกับผู้เสนอราคารายอื่นที่เข้ายื่นข้อเสนอ หรือไม่เป็นผู้กระทำการอันเป็นการขัดขวางการ แข่งขันอย่างเป็นธรรม ในการเสนอราคา

๓.๙ ไม่เป็นผู้ได้รับเอกสิทธิ์หรือความคุ้มกันซึ่งอาจปฏิเสธไม่ยอมขึ้นศาลไทยเว้นแต่รัฐบาลของผู้เสนอราคาได้มีคำสั่งให้สละสิทธิ์และความคุ้มกันเช่นนั้น

๓.๑๐ ผู้ยื่นข้อเสนอต้องลงทะเบียนในระบบจัดซื้อจัดจ้างภาครัฐด้วยอิเล็กทรอนิกส์ (Electronics Government Procurement : E-GP) ของกรมบัญชีกลาง

๔. แบบรูปรายการคุณลักษณะเฉพาะหรือขอบเขตงาน

๔.๑ ปรับปรุงอาคารผลิตน้ำยางข้นของกองจัดการโรงงาน ๒ ในวงเงินงบประมาณ ๒,๑๑๗,๖๐๐.- บาท (สองล้านหนึ่งแสนหนึ่งหมื่นเจ็ดพันหกร้อยบาทถ้วน)

๔.๒ ใช้วัสดุที่เหมาะสม มีความมั่นคงทางโครงสร้าง ถูกต้องตามหลักวิศวกรรม มีความปลอดภัย และประหยัดพลังงาน รายละเอียดตามบัญชีแสดงรายการก่อสร้าง (เอกสารแนบ ๑)

(นายวุฒิพงศ์ หนูจันทร์)
ประธานคณะกรรมการ

(นายไกรวุฒิ ต่ำดี)
กรรมการ

(นายธนาวุฒิ ชนะณรงค์)
กรรมการและเลขานุการ

๕.๓ รายการและรายละเอียดการก่อสร้างเป็นไปตามรายการออกแบบเขียนแบบปรับปรุงอาคารผลิตน้ำยางข้น (เอกสารแนบ ๒)

(๑) งานปรับพื้นที่ และงานรื้อถอน	จำนวน ๑ งาน
(๒) งานปรับปรุงหลังคา	จำนวน ๑ งาน
(๓) งานสถาปัตยกรรม	จำนวน ๑ งาน
(๔) งานระบบไฟฟ้าและสื่อสาร	จำนวน ๑ งาน
(๕) งานติดตั้งพัดลมระบายอากาศ	จำนวน ๑ งาน
(๕) งานปรับพื้นที่ ทำความสะอาด และเก็บกวาดเศษวัสดุ เหลือใช้บริเวณสถานที่ก่อสร้าง	จำนวน ๑ งาน

๕. เงื่อนไขในการปฏิบัติงาน

๕.๑ ผู้รับจ้างต้องตรวจสอบสถานที่และรายละเอียดแบบก่อสร้างของงานจ้างด้วยตนเองก่อนยื่นราคา และขอคำชี้แนะเพิ่มเติม (ถ้ามี) โดยผู้ว่าจ้างถือว่าผู้รับจ้างได้ทราบ และเข้าใจสภาพของสถานที่และรายละเอียดงานชัดเจนดีแล้ว

๕.๒ การปรับเปลี่ยนรูปแบบและรายละเอียดเพื่อให้เกิดความเหมาะสมและเป็นประโยชน์ของการยางแห่งประเทศไทยที่ไม่กระทบการรายละเอียดงานหลัก ตลอดจนค่าใช้จ่ายของการยางแห่งประเทศไทยสามารถทำได้โดยอยู่ในดุลยพินิจของผู้ว่าจ้างหรือผู้ได้รับมอบหมายจากการยางแห่งประเทศไทย

๕.๓ ผู้รับจ้างต้องปฏิบัติตามกฎ ระเบียบ ข้อบังคับ และขั้นตอนการเข้าทำงานในพื้นที่ของกองจัดการโรงงาน ๒ อาทิการขออนุญาตเข้าพื้นที่ทำงานทุกครั้งก่อนเข้าทำงานดังกล่าว

๕.๔ วัสดุและอุปกรณ์ที่นำมาใช้ในงานจ้างต้องมีคุณภาพที่ได้รับการรับรองมาตรฐานอย่างใดอย่างหนึ่งเป็นอย่างน้อยหนึ่ง หรือมาตรฐานอย่างอื่นที่ทางส่วนราชการกำหนด

๕.๕ ผู้รับจ้างต้องส่งแค็ตตาล็อก ตัวอย่าง รายการ และรายละเอียดพัสดุที่จะนำเสนอมาใช้ให้คณะกรรมการตรวจรับพัสดุที่การยางแห่งประเทศไทยมอบหมายพิจารณา ก่อนดำเนินการทุกครั้ง ไม่น้อยกว่า ๕ วันทำการ และจะต้องกำหนดวัน เวลา สถานที่ส่งมอบสิ่งของ หรือตัวอย่างหลังวันยื่นข้อเสนอให้ชัดเจน

๕.๖ ก่อนการดำเนินงานก่อสร้าง ติดตั้ง หรือประกอบ ผู้รับจ้างจะต้องส่งรายการของพัสดุที่นำมาก่อสร้าง ติดตั้ง หรือประกอบทุกครั้ง โดยจะต้องดำเนินการแจ้งเป็นลายลักษณ์อักษรพร้อมรายละเอียดของพัสดุและจำนวนปริมาณของพัสดุนั้น ในคณะกรรมการตรวจรับพัสดุทราบทุกครั้งก่อนดำเนินการก่อสร้าง ติดตั้ง หรือประกอบ ไม่น้อยกว่า ๕ วันทำการ

๕.๗ ผู้รับจ้างสามารถเข้าทำงานนอกเวลาทำงานและวันหยุดตามประกาศของการยางแห่งประเทศไทยได้ โดยจะต้องแจ้งกองจัดการโรงงาน ๒ เพื่ออนุญาตเป็นครั้ง ๆ ไปหรือตามที่ผู้รับจ้างกำหนด

๕.๘ การดำเนินการทุกขั้นตอนต้องไม่กระทบ รบกวน ชัดขวางกิจกรรมต่าง ๆ ของกองจัดการโรงงาน ๒ ตลอดจนอุปกรณ์อื่น ๆ ที่มีใช้งานอยู่ก่อนการดำเนินงานจ้างนี้ เว้นแต่ได้รับอนุญาตหรือเห็นชอบจากกองจัดการโรงงาน ๒ หรือผู้ว่าจ้างหรือผู้ได้รับมอบหมาย

๕.๙ ซากวัสดุที่เกิดจากงานจ้างครั้งนี้ ผู้รับจ้างจะต้องจัดทำหมวดหมู่และจัดเก็บในสถานที่ที่กองจัดการโรงงาน ๒ กำหนด

(นายวุฒินันท์ หนูจันทร์)
ประธานคณะกรรมการ

(นายไกรวุฒิ คำดี)
กรรมการ

(นายธนาวุฒิ ชนะณรงค์)
กรรมการและเลขานุการ

๕.๑๐ การขนย้ายเศษและซากวัสดุที่เหลือจากการงานจ้างนี้ ผู้รับจ้างจะต้องแจ้งให้ผู้ว่าจ้างทราบก่อนดำเนินการและต้องได้รับการตรวจสอบก่อนจะขนย้ายออกจากพื้นที่ของกองจัดการโรงงาน ๒

๕.๑๑ ผู้รับจ้างจะต้องทำความสะอาดพื้นที่และบริเวณรอบ ๆ พื้นที่ทำงานให้เรียบร้อยก่อนส่งมอบงาน

๕.๑๒ ผู้รับจ้างจะต้องทดสอบระบบและอุปกรณ์ต่าง ๆ ก่อนการส่งมอบงาน

๕.๑๓ ผู้รับจ้างจะต้องปฏิบัติตามรูปแบบและ BOQ ของการวางแห่งประเทศไทย กองจัดการโรงงาน ๒ โดยถือปฏิบัติอย่างเคร่งครัด

๖. ระยะเวลาการดำเนินงาน

แล้วเสร็จภายใน ๙๐ วัน นับตั้งแต่วันลงนามสัญญาเป็นต้นไป โดยแบ่งงวดงานตามเอกสารแบ่งงวดงาน (เอกสารแนบ ๓)

๗. เอกสารประกอบการส่งมอบงาน

๗.๑ หนังสือส่งมอบงาน

๗.๒ รายการแบบรูปรายละเอียดงานจ้างในแต่ละงวด

๗.๓ รายงานพัสดุที่ผู้ว่าจ้างหรือผู้ที่ได้รับมอบหมายจากผู้ว่าจ้างลงนามตรวจสอบแล้ว ตามข้อ ๕.๕

๘.๕ ใบแจ้งหนี้/ใบส่งของ/ใบกำกับภาษี

๘.๕ อื่น ๆ ตามที่ผู้รับจ้างตกลงกับผู้ว่าจ้างหรือผู้ที่ได้รับมอบหมายเพิ่มเติม (ถ้ามี)

๘. ระยะเวลาส่งมอบงานและเงื่อนไขการชำระเงิน

การวางแห่งประเทศไทย กองจัดการโรงงาน ๒ ให้แบ่งงานและแบ่งจ่ายเงินตามงวดงานตามเอกสารแบ่งงวดงาน (เอกสารแนบ ๓)

๙. หลักเกณฑ์การพิจารณา

การพิจารณาคัดเลือกข้อเสนอโดยใช้เกณฑ์ราคา

๑๐. ค่าปรับ

ในกรณีที่ผู้รับจ้างไม่สามารถส่งมอบงานได้ภายในระยะเวลาที่กำหนด จะคิดค่าปรับเป็นรายวันในอัตราร้อยละ ๐.๑๐ ของค่าจ้างทั้งหมดตามสัญญา จนว่าจะส่งมอบงานแล้วเสร็จ

๑๑. การรับประกันความชำรุดบกพร่อง

ผู้รับจ้างจะต้องปฏิบัติตามข้อกำหนดของผู้ว่าจ้างตามสัญญาจ้าง โดยทำงานให้ได้อย่างมีคุณภาพและคุ้มค่างบประมาณ สอดคล้องกับเงื่อนไขที่ได้ตกลงและผ่านความเห็นชอบโดยผู้ว่าจ้างหรือผู้ที่ได้รับมอบหมายจากผู้ว่าจ้าง ทั้งนี้ผู้รับจ้างจะต้องรับประกันคุณภาพของงานปรับปรุงซ่อมแซมรวมถึงวัสดุอุปกรณ์ต่าง ๆ ตามระยะ เวลาไม่น้อยกว่า ๒ ปี นับจากวันที่ส่งมอบงานงวดสุดท้าย โดยผู้รับจ้างต้องบริหารจัดการซ่อมแซมแก้ไขให้ใช้งานได้ติดตั้งเดิมภายใน ๑๕ วัน ถัดจากวันที่ได้รับแจ้งความชำรุดบกพร่อง หากมีการเปลี่ยนแปลงรายละเอียดใด ๆ นอกเหนือจากที่ตกลงไว้กับผู้ว่าจ้างในระหว่างดำเนินการ ผู้รับจ้างจะต้องแจ้งเหตุจำเป็นและต้องได้รับการอนุมัติจากผู้ว่าจ้างก่อนดำเนินการทุกครั้ง

(นายวุฒิพงศ์ หนูจันทร์)
ประธานคณะกรรมการ

(นายไกรวุฒิ ต้าดี)
กรรมการ

(นายธนาวุฒิ ชนณรงค์)
กรรมการและเลขานุการ

๑๒. มาตรฐานฝีมือช่าง

๑๒.๑ ผู้รับจ้างจะต้องแต่งตั้งและมอบหมายผู้ควบคุมงาน จำนวน ๑ คน ซึ่งเป็นผู้ได้รับอนุญาตให้ประกอบอาชีพวิศวกรรม ตามพระราชบัญญัติวิศวกร พ.ศ. ๒๕๕๒ หรือสถาปนิกตามพระราชบัญญัติสถาปนิก พ.ศ. ๒๕๕๓

๑๒.๒ ผู้รับจ้างจะต้องแสดงสำเนาหลักฐานคุณสมบัติของผู้ปฏิบัติงานตามข้อ ๑๒.๑ ให้กองจัดการโรงงาน ๒ หรือผู้ว่าจ้างหรือผู้ได้รับมอบหมายพิจารณา

๑๓. งบประมาณที่ได้รับจัดสรร

งบประมาณลงทุนประจำปี ๒๕๖๕ จำนวน ๒,๑๑๗,๖๐๐.- บาท (สองล้านหนึ่งแสนหนึ่งหมื่นเจ็ดพันหกร้อยบาทถ้วน)

๑๔. สถานที่ติดต่อเพื่อขอทราบข้อมูลเพิ่มเติม

กองจัดการโรงงาน ๒ การยางแห่งประเทศไทย เลขที่ ๖๕ หมู่ที่ ๒ ตำบลกรุงหยัน อำเภอทุ่งใหญ่ จังหวัดนครศรีธรรมราช ๘๐๒๔๐ โทร. ๐๗๕ ๘๐๕ ๑๐๘

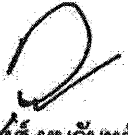
(นายวุฒิพงศ์ หนูจันทร์)
ประธานคณะกรรมการ

(นายไกรวุฒิ คำดี)
กรรมการ

(นายชนวุฒิ ชณะณรงค์)
กรรมการและเลขานุการ

ตารางแสดงวงเงินงบประมาณที่ได้รับจัดสรรและราคากลางในงานจ้างก่อสร้าง

๑. ชื่อโครงการ งานปรับปรุงอาคารผลิตน้ำยางชั้น.....
๒. หน่วยงานเจ้าของโครงการ การยางแห่งประเทศไทย กองจัดการโรงงาน ๒.....
๓. วงเงินงบประมาณที่ได้รับจัดสรร ๒,๑๑๗,๖๐๐.- บาท
๔. ลักษณะงาน (โดยสังเขป) ปรับปรุงอาคารผลิตน้ำยางชั้นเพื่อให้มีสภาพพร้อมใช้งานสำหรับกระบวนการผลิตน้ำยางชั้น และให้เกิดความปลอดภัยแก่ผู้ปฏิบัติงาน.....
๕. ราคากลางคำนวณ ณ วันที่ ๒๔ พฤษภาคม ๒๕๖๖ เป็นเงิน ๒,๑๑๗,๕๒๑.๙๕ บาท
๖. บัญชีประมาณการราคากลาง
 - ๖.๑ แบบสรุปราคากลางงานก่อสร้างอาคาร (แบบ ปร.๖).....
 - ๖.๒ แบบสรุปค่าก่อสร้าง (แบบ ปร.๕).....
 - ๖.๓ แบบแสดงรายการ ปริมาณงาน และราคา (แบบ ปร.๔).....
๗. รายชื่อคณะกรรมการกำหนดราคากลาง
 - ๗.๑ นายวุฒิพงศ์ หนูจันทร์.....
 - ๗.๒ นายไกรวุฒิ คำดี.....
 - ๗.๓ นายธนาวุฒิ ชนะณรงค์.....

ลงชื่อ ประธานกรรมการ
(นายวุฒิพงศ์ หนูจันทร์)
นักวิชาการเกษตร ๗

ลงชื่อ กรรมการ
(นายไกรวุฒิ คำดี)
นักวิทยาศาสตร์ ๖

ลงชื่อ กรรมการและเลขานุการ
(นายธนาวุฒิ ชนะณรงค์)
ช่างกลโรงงาน ๕

การแบ่งงวดงาน การจ่ายเงิน และกำหนดเวลาแล้วเสร็จ
งานปรับปรุงอาคารผลิตน้ำยางชั้น (กองจัดการโรงงาน 2) การยางแห่งประเทศไทย
หมู่ที่ 2 ตำบลกรุงหยัน อำเภอทุ่งใหญ่ จังหวัดนครศรีธรรมราช

.....
งานรายนี้กำหนดแล้วเสร็จภายใน 90 วัน ซึ่งตามปกติจะเริ่มนับตั้งแต่วันถัดจากวันลงนามสัญญาเป็นต้นไป
การยางแห่งประเทศไทย จะแบ่งงวดงานและการจ่ายเงินออกเป็น ๔ งวด ดังต่อไปนี้

งวดที่ 1 เป็นเงินร้อยละ 15 ของค่าจ้างเหมาตามที่ตกลงทำสัญญาว่าจ้างจะจ่ายให้เมื่อผู้รับจ้างได้ทำการก่อสร้างดังนี้

- งานปรับพื้นที่ และงานรื้อถอน แล้วเสร็จไม่น้อยกว่าร้อยละ 50
- ส่งอนุมัติรายการวัสดุอุปกรณ์ ทั้งหมดแล้วเสร็จ
- งานขุดผิวและทาสีโครงหลังคา แล้วเสร็จไม่น้อยกว่าร้อยละ 25
- งานติดตั้งวัสดุผนังหลังคา แล้วเสร็จไม่น้อยกว่าร้อยละ 25

กำหนดเวลาแล้วเสร็จ 25 วัน

งวดที่ 2 เป็นเงินร้อยละ 30 ของค่าจ้างเหมาตามที่ตกลงทำสัญญาว่าจ้างจะจ่ายให้เมื่อผู้รับจ้างได้ทำการก่อสร้างดังนี้

- งานรื้อถอน แล้วเสร็จไม่น้อยกว่าร้อยละ 90
- งานขุดผิวและทาสีโครงหลังคา แล้วเสร็จไม่น้อยกว่าร้อยละ 50
- งานติดตั้งวัสดุผนังหลังคา แล้วเสร็จไม่น้อยกว่าร้อยละ 50
- งานขุดผิวโครงสร้างเสาเหล็กเดิม แล้วเสร็จไม่น้อยกว่าร้อยละ 50
- งานติดตั้งวัสดุผนังหลังคา แล้วเสร็จไม่น้อยกว่าร้อยละ 50
- งานซ่อมและขัดทาสี ทางเดินและราวกันตก แล้วเสร็จไม่น้อยกว่าร้อยละ 50
- งานเดินท่อและร้อยสาย งานระบบไฟฟ้า แล้วเสร็จไม่น้อยกว่าร้อยละ 50

กำหนดเวลาแล้วเสร็จ 50 วัน

งวดที่ 3 เป็นเงินร้อยละ 35 ของค่าจ้างเหมาตามที่ตกลงทำสัญญาว่าจ้างจะจ่ายให้เมื่อผู้รับจ้างได้ทำการก่อสร้างดังนี้

- งานรื้อถอน แล้วเสร็จทั้งหมด
- เดินท่อและร้อยสายระบบไฟฟ้า แล้วเสร็จ
- งานซ่อมและขัดทาสี ทางเดินและราวกันตก แล้วเสร็จไม่น้อยกว่าร้อยละ 95
- งานขุดผิวโครงสร้างเสาเหล็กเดิม แล้วเสร็จไม่น้อยกว่าร้อยละ 95
- ติดตั้งดวงโคมทั้งหมดแล้วเสร็จ
- ติดตั้งพัดลมระบายอากาศ ทั้งหมดแล้วเสร็จ

กำหนดเวลาแล้วเสร็จ 75 วัน

งวดที่ 4 เป็นเงินร้อยละ 20 ของค่าจ้างเหมาตามที่ตกลงทำสัญญาว่าจ้างจะจ่ายให้เมื่อผู้รับจ้างได้ทำการก่อสร้างดังนี้

- งานทดสอบการทำงานของทุกระบบ พร้อมใช้งาน ทั้งหมดแล้วเสร็จ
- งานปรับพื้นที่ ทำความสะอาด เก็บกวาดเศษวัสดุเหลือใช้ บริเวณสถานที่ก่อสร้างทั้งหมดให้เรียบร้อย
- ทำงานส่วนที่เหลือทั้งหมดแล้วเสร็จตามรูปแบบในสัญญาแล้ว พร้อมทำการเก็บเศษวัสดุพร้อมทำความสะอาด

กำหนดเวลาแล้วเสร็จ 90 วัน

หมายเหตุ กำหนดระยะเวลาแล้วเสร็จ 90 วัน

- สามารถเบิกข้ามงวดตามเงื่อนไขได้

ตารางแสดงวงเงินงบประมาณที่ได้รับจัดสรรและราคากลางในงานจ้างก่อสร้าง

๑. ชื่อโครงการ ..งานปรับปรุงอาคารผลิตน้ำยางชั้น.....
๒. หน่วยงานเจ้าของโครงการ ..การยางแห่งประเทศไทย กองจัดการโรงงาน ๒.....
๓. วงเงินงบประมาณที่ได้รับจัดสรร ..๒,๑๑๗,๖๐๐.- บาท
๔. ลักษณะงาน (โดยสังเขป) ..ปรับปรุงอาคารผลิตน้ำยางชั้นเพื่อให้มีสภาพพร้อมใช้งานสำหรับกระบวนการผลิตน้ำยางชั้น และให้เกิดความปลอดภัยแก่ผู้ปฏิบัติงาน.....
๕. ราคากลางคำนวณ ณ วันที่ ..๒๕ กรกฎาคม ๒๕๖๖ ..เป็นเงิน ๒,๑๑๗,๕๒๑.๙๕ บาท

๖. บัญชีประมาณการราคากลาง

- ๖.๑ ..แบบสรุปราคากลางงานก่อสร้างอาคาร (แบบ ปร.๖).....
- ๖.๒ ..แบบสรุปค่าก่อสร้าง (แบบ ปร.๕).....
- ๖.๓ ..แบบแสดงรายการ ปริมาณงาน และราคา (แบบ ปร.๔).....

๗. รายชื่อคณะกรรมการกำหนดราคากลาง

- ๗.๑ นายวุฒิพงศ์ หนูจันทร์.....
- ๗.๒ นายไกรวุฒิ คำดี.....
- ๗.๓ นายธนาวุฒิ ชนะณรงค์.....

ลงชื่อ ประธานกรรมการ
(นายวุฒิพงศ์ หนูจันทร์)
นักวิชาการเกษตร ๗

ลงชื่อ กรรมการ
(นายไกรวุฒิ คำดี)
นักวิทยาศาสตร์ ๖

ลงชื่อ กรรมการและเลขานุการ
(นายธนาวุฒิ ชนะณรงค์)
ช่างกลโรงงาน ๕



การยางแห่งประเทศไทย
Rubber Authority of Thailand

บัญชีแสดงรายการก่อสร้างสำหรับงานก่อสร้างอาคาร
ออกแบบปรับปรุงอาคารผลิตน้ำยางข้น (กองจัดการโรงงาน 2)

การยางแห่งประเทศไทย

65 หมู่ที่ 2 ตำบลกรู่งหยัน อำเภอทุ่งใหญ่ จังหวัดนครศรีธรรมราช



แบบสรุปราคากลางงานก่อสร้างอาคาร

ชื่อโครงการ/งานก่อสร้าง	ออกแบบปรับปรุงอาคารผลิตน้ำยางชั้น (กองจัดการโรงงาน 2)		
สถานที่ก่อสร้าง	65 หมู่ที่ 2 ตำบลกรงหย่น อำเภอกงใหญ่ จังหวัดนครศรีธรรมราช		
แบบเลขที่	RMN-การยาง-01/2564		
หน่วยงานเจ้าของโครงการ/งานก่อสร้าง	การยางแห่งประเทศไทย		
แบบ ปร. 4 และ ปร.5 ที่แนบ	จำนวน	7	แผ่น
คำนวณราคากลางเมื่อวันที่	25 กรกฎาคม 2566	Revise:	-

หน่วย : บาท

ลำดับที่	รายการ	ค่าก่อสร้าง	หมายเหตุ
	สรุป		
1	ค่างานต้นทุนงานก่อสร้างอาคาร	1,979,621.95	
2	ครุภัณฑ์จัดซื้อหรือสั่งซื้อ	137,900.00	
	งบประมาณ		
	2,117,600.00		
	สูงกว่างบประมาณ - 78.05		
	สูงกว่างบประมาณ 0%		
	รวมค่าก่อสร้างทั้งโครงการ/งานก่อสร้าง	2,117,521.95	
สรุป	ราคากลาง	2,117,521.95	
	(สองล้านหนึ่งแสนหนึ่งหมื่นเจ็ดพันห้าร้อยยี่สิบเอ็ดบาทเก้าสิบห้าสตางค์)		

ลงชื่อ ประธานกรรมการ วันที่ 25 ก.ค. 66
(นายวุฒิพงศ์ หนูจันทร์)

ลงชื่อ กรรมการ วันที่ 25 ก.ค. 66
(นายไกรวุฒิ คำดี)

ลงชื่อ กรรมการและเลขานุการ วันที่ 25 ก.ค. 66
(นายธนาวุฒิ ชนะณรงค์)

แบบสรุปค่าก่อสร้าง

กลุ่มงาน/งาน	กลุ่มงานที่ 1 งานก่อสร้างอาคาร		
ชื่อโครงการ/งานก่อสร้าง	ออกแบบปรับปรุงอาคารผลิตน้ำยางขึ้น (กองจัดการโรงงาน 2)		
สถานที่ก่อสร้าง	65 หมู่ที่ 2 ตำบลกรูยเย็น อำเภอบึงใหญ่ จังหวัดนครศรีธรรมราช		
แบบเลขที่	RMN-การยาง-01/2564		
หน่วยงานเจ้าของโครงการ/งานก่อสร้าง	การยางแห่งประเทศไทย		
แบบ ปร. 4 ที่นับ	จำนวน	1	แผ่น
คำนวณราคากลางเมื่อวันที่	25 กรกฎาคม 2566	Revise:	-

หน่วย : บาท

ลำดับที่	รายการ	ค่าวัสดุและอุปกรณ์	ภาษีมูลค่าเพิ่ม 7%	ค่าวัสดุและอุปกรณ์ รวม	หมายเหตุ
	ส่วนที่ 2 ครุภัณฑ์จัดซื้อหรือสั่งซื้อ				
1	ไฟฉุกเฉิน 2 x 9 วัตต์ LED 2 Hr.	11,121.50	778.50	11,900.00	
2	พัดลมระบายอากาศ	117,757.01	8,242.99	126,000.00	
				รวมค่าครุภัณฑ์จัดซื้อหรือสั่งซื้อ	
				137,900.00	
(หนึ่งแสนสามหมื่นเจ็ดพันเก้าร้อยบาทถ้วน)					

ขนาดหรือเนื้อที่อาคาร จำนวน	ตร.ม. เฉลี่ย	บาท/ตร.ม.
ลงชื่อ.....	ประธานกรรมการกำหนดราคากลาง	วันที่ 25 ก.ค. 66
(นายวุฒิพงศ์ หงษ์จันทร์)		
ลงชื่อ.....	กรรมการกำหนดราคากลาง	วันที่ 25 ก.ค. 66
(นายไกรวุฒิ คำดี)		
ลงชื่อ.....	กรรมการและเลขานุการ	วันที่ 25 ก.ค. 66
(นายธนาวุฒิ ขนณะรงค์)		

แบบแสดงรายการ ปริมาณงาน และราคา

กลุ่มงาน/งาน กลุ่มงานที่ 1 งานก่อสร้างอาคาร

ชื่อโครงการ/งานก่อสร้าง ออกแบบปรับปรุงอาคารผลิตน้ำยางชั้น (กองจัดการโรงงาน 2)

สถานที่ก่อสร้าง 65 หมู่ที่ 2 ตำบลกรุงพิน อำเภอทุ่งใหญ่ จังหวัดนครศรีธรรมราช แบบเลขที่ RMN-การยาง-01/2564

หน่วยงานเจ้าของโครงการ/งานก่อสร้าง การยางแห่งประเทศไทย

คำนวณราคากลางโดย คณะกรรมการกำหนดราคากลาง เมื่อวันที่ 25 กรกฎาคม 2566 Revise: -

ลำดับที่	รายการ	จำนวน	หน่วย	ค่าวัสดุ		ค่าแรงงาน		รวม	หมายเหตุ
				ราคาต่อหน่วย	จำนวนเงิน	ราคาต่อหน่วย	จำนวนเงิน		
1.1	ส่วนที่ 1 รายการงานก่อสร้างอาคาร								
1.1.1	งานโครงสร้างวิศวกรรม								
1.1.1.1	งานเตรียมการก่อสร้าง								
	- งานรื้อถอนกระเบื้องหลังคาเดิม	2,756.00	ตรม.	-	-	20.00	55,120.00	55,120.00	
	- งานรื้อถอนระบบไฟฟ้าเดิม	1.00	งาน	-	-	8,000.00	8,000.00	8,000.00	
1.1.2	รวมงานเตรียมการก่อสร้าง							63,120.00	
	งานหลังคา								
	- กระเบื้องลอนคู่ ขนาด 0.50 x 1.20 ม. ทน 5 มม.	6,063.20	แผ่น	50.00	303,160.00	-	-	303,160.00	
	- ขอบยึดกระเบื้องขนาด 8"	12,126.00	อัน	4.21	51,050.46	-	-	51,050.46	
	- ครอบสัน	322.00	แผ่น	55.00	17,710.00	12.00	3,864.00	21,574.00	
	- ครอบข้างลอนคู่	222.00	แผ่น	38.00	8,436.00	12.00	2,664.00	11,100.00	
	- ค่าแรงมุงวัสดุหลังคา	2,756.00	ตรม.	-	-	39.00	107,484.00	107,484.00	
	- งานทาสีแปะเหล็ก ของเดิม (พร้อมขัดเตรียมผิว)	1,332.00	ตรม.	58.00	77,256.00	32.00	42,624.00	119,880.00	
	- งานทาสีโครงสร้างเหล็กของเดิม (พร้อมขัดเตรียมผิว)	2,756.00	ตรม.	58.00	159,848.00	32.00	88,192.00	248,040.00	
	- แปะเหล็ก C 100 x 50 x 20 x 3.2 มม. (34 กก./พอน)	10.00	พอน	1,050.00	10,500.00	320.00	3,200.00	13,700.00	
	- ค่าแรงเชื่อมประกอบโครงสร้าง	340.00	กก.	-	-	10.00	3,400.00	3,400.00	
	รวมงานหลังคา							879,388.46	
	รวมราคางานวิศวกรรมโครงสร้าง							942,508.46	ยกเบ ปร.5 (ก)

แบบแสดงรายการ ปริมาณงาน และราคา

กลุ่มงาน/งาน กลุ่มงานที่ 1 งานก่อสร้างอาคาร

ชื่อโครงการ/งานก่อสร้าง ออกแบบปรับปรุงอาคารผลิตน้ำยางข้น (กองจัดการโรงงาน 2)

สถานที่ก่อสร้าง 65 หมู่ที่ 2 ตำบลกรู่งพยอม อำเภอทุ่งใหญ่ จังหวัดนครศรีธรรมราช

หน่วยงานเจ้าของโครงการ/งานก่อสร้าง การยางแห่งประเทศไทย

แบบเลขที่ RMN-การยาง-01/2564

คำนวณราคากลางโดย คณะกรรมการกำหนดราคากลาง เมื่อวันที่ 25 กรกฎาคม 2566

Revise: -

ลำดับที่	รายการ	จำนวน	หน่วย	ค่าวัสดุ		ค่าแรงงาน		รวม	หมายเหตุ
				ราคาต่อหน่วย	จำนวนเงิน	ราคาต่อหน่วย	จำนวนเงิน		
1.2	งานสถาปัตยกรรม								
	- งานปรับปรุงพื้นเดิม ซัด ทำความสะอาด และทาสี	390.00	ตรม.	55.00	21,450.00	32.00	12,480.00	33,930.00	
	- งานซ่อมและซัดทาสีราวกันตก	718.00	ม.	55.00	39,490.00	32.00	22,976.00	62,466.00	
	- งานซัดทาสีเสาโครงสร้างอาคาร	712.00	ตรม.	55.00	39,160.00	32.00	22,784.00	61,944.00	
	รวมงานสถาปัตยกรรม							158,340.00	ยกไป ป.5.5 (ก)
1.3	งานระบบไฟฟ้าและสื่อสาร								
	- ติดตั้งตู้ PB LP								
	- ตู้โหลดเซ็นเตอร์ 24 ช่อง 100 A. พร้อมเมนเบรกเกอร์	1.00	ชุด	9,877.00	9,877.00	1,200.00	1,200.00	11,077.00	
	- ลูกโหลดย่อย 1 P, 16,20,32	24.00	ชุด	259.00	6,216.00	36.00	864.00	7,080.00	
	- สายไฟ XLPE 0.6/1.0 kv. 16 sq:mm	143.00	เมตร	81.00	11,583.00	20.00	2,860.00	14,443.00	
	- ท่อร้อยสายไฟ PVC 2"	46.00	เมตร	82.75	3,806.50	30.00	1,380.00	5,186.50	
	- อุปกรณ์ยึดแขนทอ	1.00	รายการ	1,500.00	1,500.00	-	-	1,500.00	
	งานติดตั้งตู้ DB พร้อมสายเมน								
	- ตู้เหล็กพร้อมอุปกรณ์ประกอบ	1.00	ชุด	9,500.00	9,500.00	2,500.00	2,500.00	12,000.00	
	- เซอร์คิตเบรกเกอร์ 150 A. 3 Pole	1.00	ชุด	5,355.00	5,355.00	-	-	5,355.00	
	- เซอร์คิตเบรกเกอร์ 50 A. 3 Pole	2.00	ชุด	1,697.00	3,394.00	-	-	3,394.00	
	- เซอร์คิตเบรกเกอร์ 40 A. 3 Pole	5.00	ชุด	1,697.00	8,485.00	-	-	8,485.00	
	- สาย CV 0.6/1 kv. ขนาด 35 sq:mm	120.00	เมตร	136.00	16,320.00	25.00	3,000.00	19,320.00	
	- สาย CV 0.6/1 kv. ขนาด 10 sq:mm	30.00	เมตร	47.00	1,410.00	16.00	480.00	1,890.00	



แบบแสดงรายการ ปริมาณงาน และราคา

กลุ่มงาน/งาน	กลุ่มงานที่ 1 งานก่อสร้างอาคาร
ชื่อโครงการ/งานก่อสร้าง	ออกแบบปรับปรุงอาคารเดิติด้านข้างชั้น (กองจัดการโรงงาน 2)
สถานที่ก่อสร้าง	65 หมู่ที่ 2 ตำบลกรู่งพั่น อำเภอทุ่งใหญ่ จังหวัดนครศรีธรรมราช
หน่วยงานเจ้าของโครงการ/งานก่อสร้าง	การยางแห่งประเทศไทย
คำนวณราคากลางโดย	คณะกรรมการกำหนดราคากลาง
วันที่	25 กรกฎาคม 2566
แก้ไข	Revise: -
แบบเลขที่	RMN-การยาง-01/2564

ลำดับที่	รายการ	จำนวน	หน่วย	ค่าวัสดุ		ค่าแรงงาน		รวม	หมายเหตุ
				ราคาต่อหน่วย	จำนวนเงิน	ราคาต่อหน่วย	จำนวนเงิน		
	- สายไฟ CV 0.6/1Kv. ขนาด 3x2.5 sq.mm.	120.00	เมตร	60.00	7,200.00	20.00	2,400.00	9,600.00	
	- ท่อร้อยสายไฟ PVC 3/4"	120.00	เมตร	18.75	2,250.00	23.00	2,760.00	5,010.00	
	- อุปกรณ์ประกอบท่อและอื่นๆ	1.00	ชุด	500.00	500.00	-	-	500.00	
	ระบบระบายอากาศ								
	- สายไฟ CV 0.6/1 Kv. ขนาด 10 sq.mm	160.00	เมตร	47.00	7,520.00	10.00	1,600.00	9,120.00	
	- สายไฟ CV 0.6/1Kv. ขนาด 4 sq.mm.	40.00	เมตร	28.00	1,120.00	10.00	400.00	1,520.00	
	- สายไฟ CV 0.6/1Kv. ขนาด 2.5 sq.mm.	1,200.00	เมตร	23.00	27,600.00	3.50	4,200.00	31,800.00	
	- ท่อร้อยสายไฟ PVC 1 1/4"	40.00	เมตร	45.00	1,800.00	25.00	1,000.00	2,800.00	
	- ท่อร้อยสายไฟ PVC 1/2"	250.00	เมตร	13.67	3,417.50	15.00	3,750.00	7,167.50	
	- ตู้ควบคุมตัดลม	2.00	ชุด	15,000.00	30,000.00	1,000.00	2,000.00	32,000.00	
	- อุปกรณ์ประกอบท่อและอื่นๆ	1.00	ชุด	1,500.00	1,500.00	-	-	1,500.00	
	รวมหมวดปรับปรุงระบบไฟฟ้า							419,052.00	ยกไป ปร.5 (ก)

วิธีคำนวณเทียบอัตราส่วนเพื่อหาค่า FACTOR F

ชื่อโครงการ/งานก่อสร้าง	ออกแบบปรับปรุงอาคารลิตตินายางชั้น (กองจัดการโรงงาน 2)
สถานที่ก่อสร้าง	65 หมู่ที่ 2 ตำบลกรุงพื่น อำเภอทุ่งใหญ่ จังหวัดนครศรีธรรมราช
หน่วยงานเจ้าของโครงการ/งานก่อสร้าง	การยางแห่งประเทศไทย
คำนำราคากลางโดย	คณะกรรมการกำหนดราคากลาง
แบบเลขที่	RMN-การยาง-01/2564
เมื่อวันที่	25 กรกฎาคม 2566
Revise:	-

กรณีคำนวณอยู่ระหว่างช่วงค่างานต้นทูนที่กำหนดในตาราง Factor F ให้เทียบอัตราส่วน เพื่อหาค่า Factor F ดังนี้

สูตร ค่างานต้นทูน	$\frac{(D - E)}{C}$	=	$\frac{(A - B)}{B}$	1,519,900.46 บาท
สูตร ค่างานต้นทูน	$\frac{(D - E)}{C}$	=	$\frac{(A - B)}{B}$	1,519,900.46 บาท

ค่างานต้น ค่างานต้นทูนและค่างาน

รวมเป็นเงินประมาณ

เงินลงทุน	0%	ดอกเบี้ยเงินกู้	7%	ต่อปี	1,519,900.46 บาท
เงินประกันแสดงผลทันที	0%	ภาษีมูลค่าเพิ่ม	7%		1,519,900.46 บาท
เมื่อ ต้องการหาค่า Factor F ของค่างานต้นทูน	=	A	=		1,519,900.46 บาท
ค่างานต้นทูนตัวต่ำกว่าค่างานต้นทูน A	=	B	=		1,000,000.00 บาท
ค่างานต้นทูนตัวสูงกว่าค่างานต้นทูน A	=	C	=		2,000,000.00 บาท
ค่า Factor F ของค่างานต้นทูน B	=	D	=		1.3033
ค่า Factor F ของค่างานต้นทูน C	=	E	=		1.3017

แทนค่าสูตร ค่า Factor F	$\frac{(1.3033 - 1.3017)}{(2,000,000.00 - 1,000,000.00)}$	x	$(1,519,900.46 - 1,000,000.00)$	
ค่า Factor F	=	1.3033-		1.3025



การยางแห่งประเทศไทย
Rubber Authority of Thailand

โครงการออกแบบปรับปรุงอาคารโรงผลิตน้ำยางขน การยางแห่งประเทศไทย ภาคใต้ตอนกลาง (กองจัดการโรงงาน2)

65 ม.2 ตำบลกรูงหย่น อำเภอทุ่งใหญ่ จังหวัดนครศรีธรรมราช 80240

บริษัท เรืองณี เอ็นจิเนียริง จำกัด
RUANGNANEE ENGINEERING CO.,LTD.

เลขที่ใบอนุญาต ๕๖๑๐๒๕๖ จ.กศ.

40/2 ม.9 ซ.สุขา อ.นาดี พังงา ๘๑๑๒๓ ๙0110

Tel: 66-6351-93651, Email: ruangnanee_eng@hotmail.com



การยางแห่งประเทศไทย
Rubber Authority of Thailand

PROJECT :
ขอเพิ่มพื้นที่แบบแปลนบริเวณอาคาร
ผลิตน้ำยางข้น (โครงการโรงงาน 2)

LOCATION :
86 ซ.2 ตำบลทุ่งขี้เหล็ก อำเภอทุ่งใหญ่
จังหวัดนครศรีธรรมราช 80240

OWNER : การยางแห่งประเทศไทย
PROJECT NO. RMN-ททพทก-01/2564

บริษัท วิศวกรรม ธีระเจษฎ์ จำกัด
RUANGMAJEE ENGINEERING CO.,LTD.

บริษัท ธีระเจษฎ์ วิศวกรรม จำกัด
40/2 หมู่ 2 ต.ทุ่งใหญ่ อ.ทุ่งใหญ่ จ.นครศรีธรรมราช 90110
Tel: 66-43319261, Email: vut@ruangmajee.com

ARCHITECTS :
นายธีระเจษฎ์ ธีระเจษฎ์ 6-68 2527
นายธีระเจษฎ์ ธีระเจษฎ์ 7-68 2528

STRUCTURAL ENGINEER :
นายธีระเจษฎ์ ธีระเจษฎ์ 68 4832

ELECTRICAL ENGINEER :
นายธีระเจษฎ์ ธีระเจษฎ์ 68 4832

SANITARY ENGINEER :
นายธีระเจษฎ์ ธีระเจษฎ์ 68 4832

DRAWING BY :
นายธีระเจษฎ์ ธีระเจษฎ์ 68 4832

DRAWING TITLE :
แบบแปลนพื้นที่ 1 ของเดิม

REVISION :

DATE :
SCALE : 1:100

TOTAL :
DRAWING NO. :
A-04 04

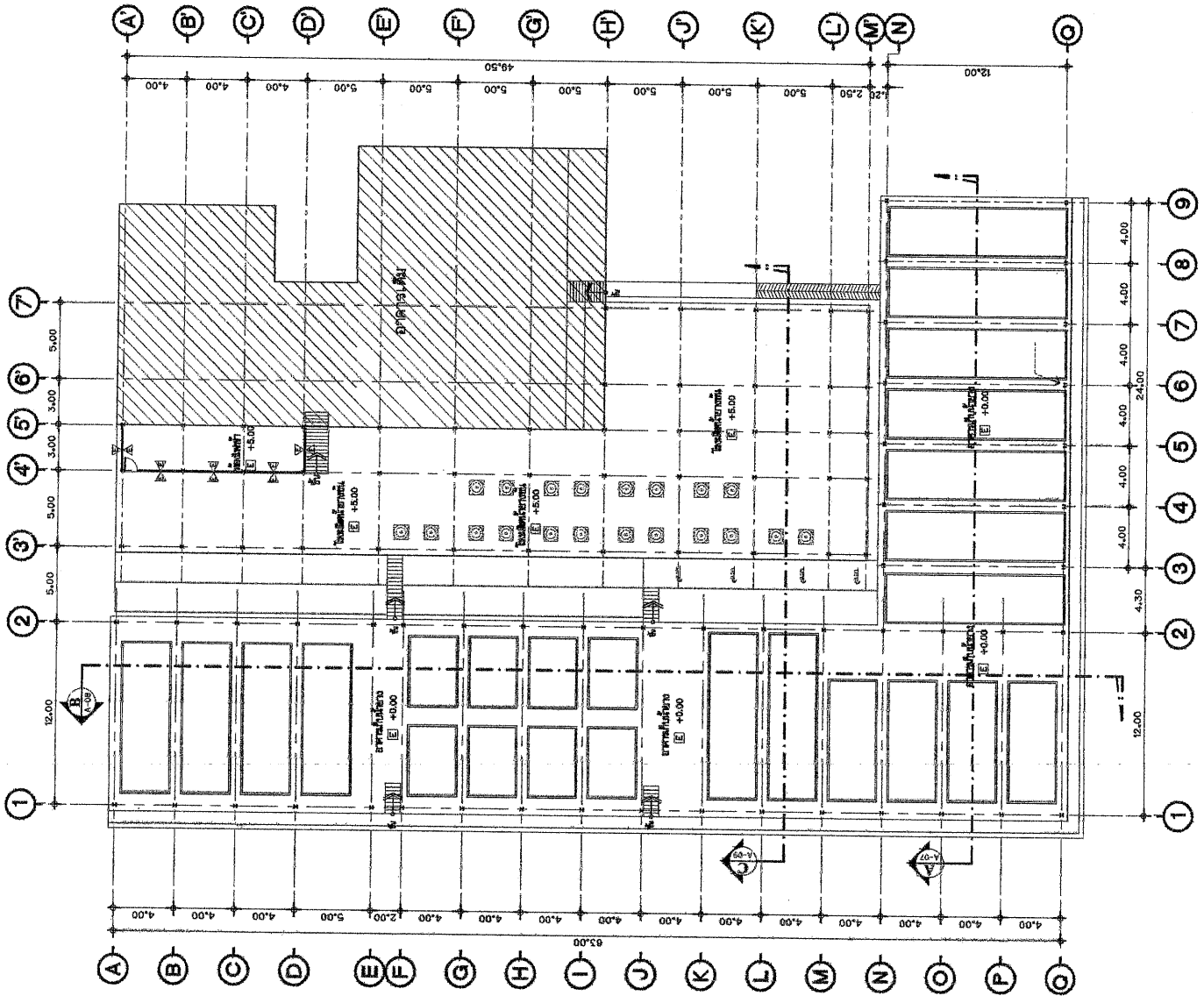

แปลนพื้นที่ 1 (ของเดิม)

1:300



การยางแห่งประเทศไทย
Rubber Authority of Thailand

PROJECT :
ออกแบบและเขียนแบบสถาปัตย์
ผลิตน้ำยางข้น (โครงการโรงงาน 2)
LOCATION :
65 ม.2 ตำบลทุ่งขี้เหล็ก อำเภอทุ่งใหญ่
จังหวัดนครศรีธรรมราช 80240
OWNER : การยางแห่งประเทศไทย

PROJECT NO. RMIN-การยาง-01/2564

บริษัท รุ่งนง จำกัด
RUNGNGAM ENGINEERING CO.,LTD.

บริษัท รุ่งนง จำกัด
40/2 ม.7 ตำบล หนองขี้เหล็ก อำเภอ ทุ่งใหญ่
จังหวัดนครศรีธรรมราช 80110
Tel: 06-03174581, Email: rungngam_engineering.com

ARCHITECTS :

สถาปนิก ปรึกษา : ดร.ศร ธีระกุล
สถาปนิก ควบคุมงาน : น.ส.ศร ธีระกุล

STRUCTURAL ENGINEER :

วิศวกร ควบคุมงาน : ดร.ศร ธีระกุล

ELECTRICAL ENGINEER :

วิศวกร ปรึกษา : น.ส.ศร ธีระกุล

SANITARY ENGINEER :

วิศวกร ปรึกษา : ดร.ศร ธีระกุล

DRAWING BY :

สถาปนิก ควบคุมงาน : น.ส.ศร ธีระกุล

DRAWING TITLE :

แปลนที่ตั้ง 1 ของเดิม

REVISION :

DATE :

SCALE : 1:300

TOTAL : A-05

DRAWING NO. : 05

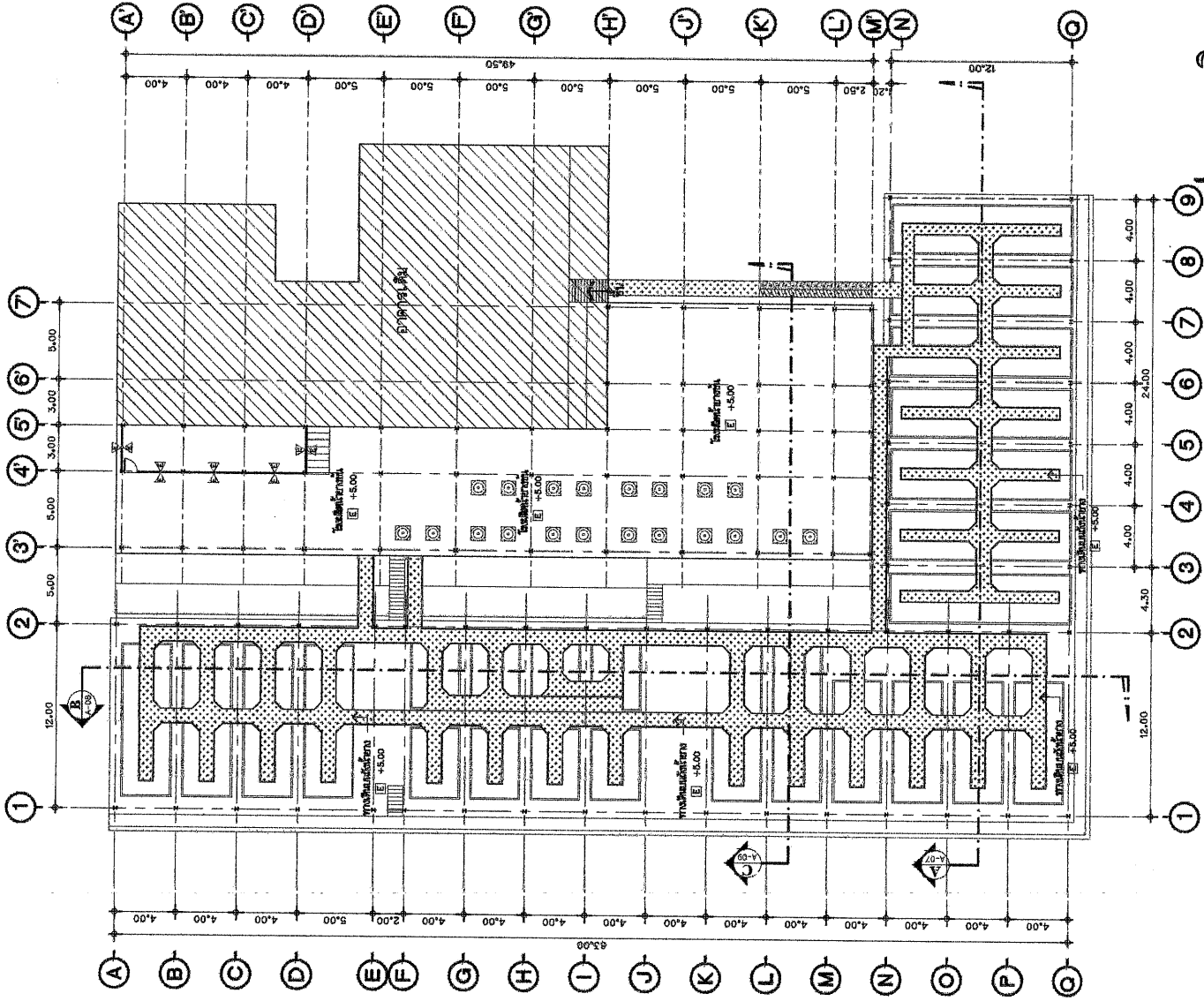

แปลนทางเดินบนถังกึ่งน้ำยาง (ของเดิม)

1:300



การยางแห่งประเทศไทย
Rubber Authority of Thailand

PROJECT :
ขอเสนอเขียนแบบมีระบบอาคาร

ผลิตภัณฑ์ยางขึ้น (โครงการโรงงาน 2)

LOCATION :
66 ม.2 ตำบลทุ่งเขน อำเภอทุ่งใหญ่

จังหวัดนครศรีธรรมราช 80240

OWNER : การยางแห่งประเทศไทย

PROJECT NO. : RMN-การยางท-01/2564

บริษัทที่ปรึกษา วิศวกรรม จำกัด
RIANGMALEE ENGINEERING CO.,LTD.

บริษัทผู้ออกแบบ วิศวกรรม จำกัด
40/2 หมู่ 5 ต.ทุ่งเขน อ.ทุ่งใหญ่ น.ศ. 80110
โทร. 66-451-9261, Email: riangmalee_engineering.com

ARCHITECTS :

นายศักดิ์ มีแก้ว 6-11 2227

นายศักดิ์ ศุภธรรม 7-11 2227

STRUCTURAL ENGINEER :

นายสมิทธิ์ งามสุพรรณิการ์ 66-11 2227

ELECTRICAL ENGINEER :

นายสุเมธ ภิรมย์ 66-11 2227

SANITARY ENGINEER :

นายสมิทธิ์ งามสุพรรณิการ์ 66-11 2227

DRAWING BY :

นายสมิทธิ์ งามสุพรรณิการ์ 66-11 2227

DRAWING TITLE :

แปลนพื้นที่ 1 ของเดิม

REVISION :

DATE :

TOTAL :

SCALE : 1:300

DRAWING NO. :

A-06

06

รายการข้อมูล
- ชื่ออาคาร : โรงผลัดยางของผลิตภัณฑ์ยาง
- ชื่อถนน : ถนนสาย 101 ตำบลทุ่งเขน อำเภอทุ่งใหญ่

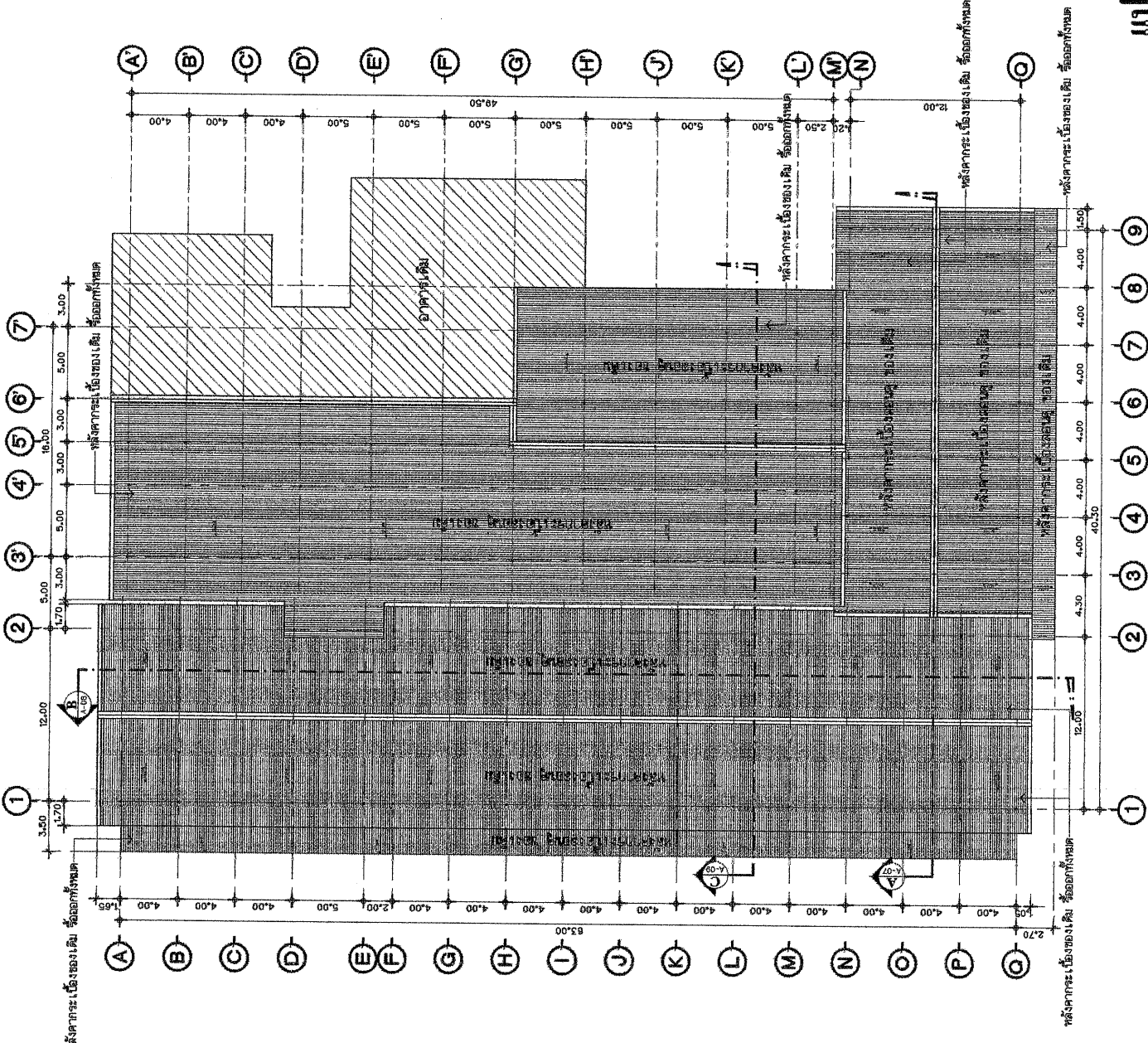

แปลนหลัก (ของเดิม)
1:300



การยางแห่งประเทศไทย
Rubber Authority of Thailand

PROJECT :
ออกแบบเขียนแบบปรับปรุงอาคาร
ผลิตน้ำยางข้น (ถลุงการโรงงาน 2)

LOCATION :
66 ม.2 ตำบลทุ่งอิน อำเภอทุ่งใหญ่
จังหวัดนครศรีธรรมราช 80240

OWNER: การยางแห่งประเทศไทย
PROJECT NO. RMN-การยาง-01/2564

บริษัท ธีรจิว เ็นจิเนียริ่ง จำกัด
RIANGMAE ENGINEERING CO.,LTD.

บริษัท ธีรจิว เ็นจิเนียริ่ง จำกัด
40/2 ม.7 ต.สุธา อ.ลาดบัวหลวง จ.ลพบุรี 30110
Tel. 66-451-2961, Email. riangmae_engineering@hotmail.com

ARCHITECTS :
นายสุภัท ธีรจิว 6-08 2027
นายสุวิทย์ อภินันท์ 7-08 2027

STRUCTURAL ENGINEER :
นายสุวิทย์ อภินันท์ 7-08 2027

ELECTRICAL ENGINEER :
นายสุวิทย์ อภินันท์ 7-08 2027

SANITARY ENGINEER :
นายสุวิทย์ อภินันท์ 7-08 2027

DRAWING BY :
นายสุวิทย์ อภินันท์ 7-08 2027

DRAWING TITLE :
รูปตัด A ของถลุง

REVISION :	
DATE :	SCALE : 1:200
TOTAL :	DRAWING NO. : A-07 07

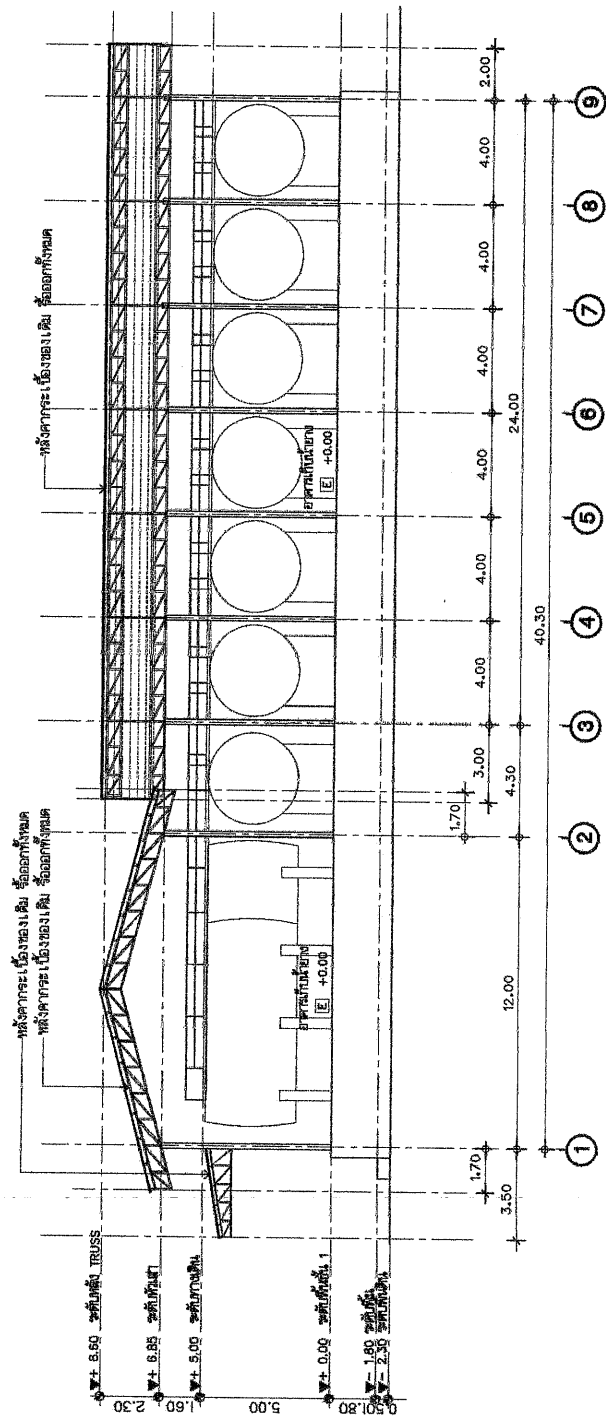

รูปตัด A (ของเดิม)
1:200



การยางแห่งประเทศไทย
Rubber Authority of Thailand

PROJECT :
ออกแบบเขียนแบบมีรับอาคาร
ผลิตน้ำยางข้น (องค์การโรงงาน 2)

LOCATION :
66 ม.2 ตำบลทุ่งเขน อำเภอทุ่งใหญ่
จังหวัดนครศรีธรรมราช 80240

OWNER: การยางแห่งประเทศไทย
PROJECT NO. RMN-ททวทท-01/2564

บริษัท ธีงเน็ท เอ็นจิเนียริ่ง จำกัด
RUANGMAJEE ENGINEERING CO.,LTD.

บริษัท ธีงเน็ท เอ็นจิเนียริ่ง จำกัด
40/2 ม.9 ต.ทุ่งเขน อ.ทุ่งใหญ่ จ.นครศรีธรรมราช 80110
โทร. 64-851-8261, Email: thingnet-engineering.com

ARCHITECTS :
นายศักดิ์ นันทิ 4-48 2527
นายสุวิทย์ อรรถสิทธิ์ 4-48 2527

STRUCTURAL ENGINEER :
นายสุวิทย์ อรรถสิทธิ์ 4-48 2527

ELECTRICAL ENGINEER :
นายสุวิทย์ อรรถสิทธิ์ 4-48 2527

SANITARY ENGINEER :
นายสุวิทย์ อรรถสิทธิ์ 4-48 2527

DRAWING BY :
นายสุวิทย์ อรรถสิทธิ์ 4-48 2527

DRAWING TITLE :
รูปตัด A ของเดิม

REVISION :	
DATE :	SCALE : 1:200
TOTAL :	DRAWING NO : A-08 08

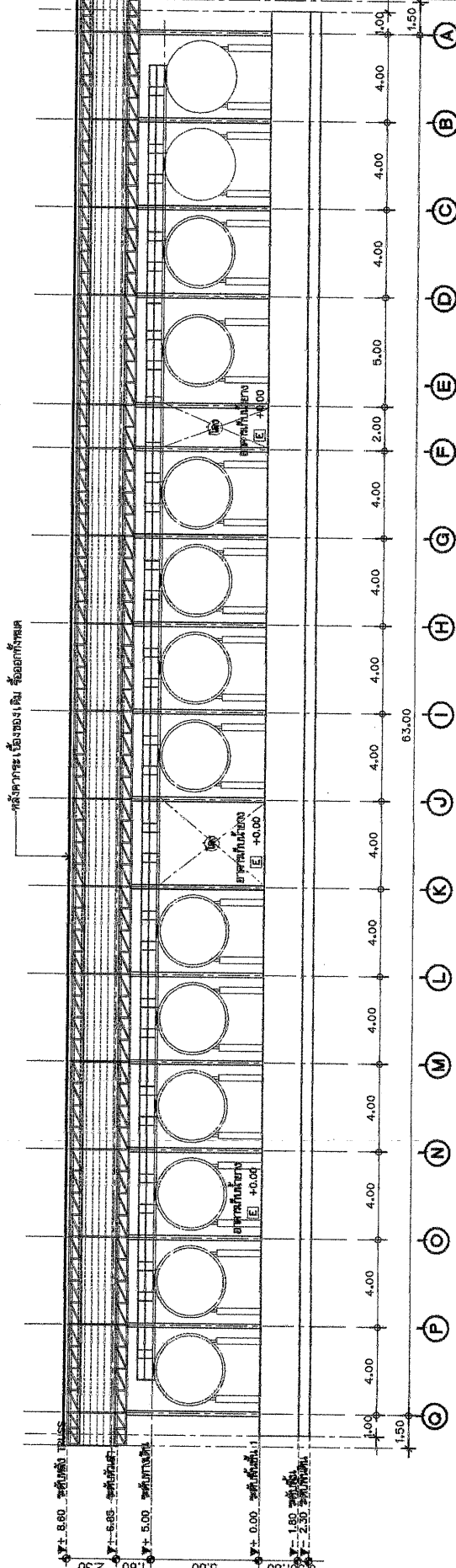

รูปตัด B (ของเดิม)
ขนาดพื้นที่ 1:200



การยางแห่งประเทศไทย
Rubber Authority of Thailand

PROJECT :
ออกแบบเขียนแบบพื้นที่ปลูกยาง
ผลิตภัณฑ์ยางขึ้น (โครงการโรงงาน 2)

LOCATION :
65 ม.2 ตำบลทุ่งยั้ง อำเภอทุ่งใหญ่
จังหวัดนครศรีธรรมราช 80240

OWNER: การยางแห่งประเทศไทย
PROJECT NO. RMN-การยาง-01/2564

บริษัท เอ็นจีเนียร์ ธิเอ็นจิเนียริ่ง จำกัด
RIANGMALEE ENGINEERING CO.,LTD.

บริษัท เอ็นจีเนียร์ ธิเอ็นจิเนียริ่ง จำกัด
40/2 ม.9 ต.ท่าศาลา อ.ท่าศาลา จ.นครศรีธรรมราช 80110
Tel: 66-451-92951, Email: rtiengmalee@gmail.com

ARCHITECTS :
นายสุวิทย์ นิลพัท 0-80 2227
นายสุวิทย์ นิลพัท 0-80 2227

STRUCTURAL ENGINEER :
นายสุวิทย์ นิลพัท 0-80 2227

ELECTRICAL ENGINEER :
นายสุวิทย์ นิลพัท 0-80 2227

SANITARY ENGINEER :
นายสุวิทย์ นิลพัท 0-80 2227

DRAWING BY :
นายสุวิทย์ นิลพัท 0-80 2227

DRAWING TITLE :
รูปตัด A ของโรงเรือน

REVISION :

DATE : SCALE : 1:200

TOTAL : DRAWING NO. :
A-09 09

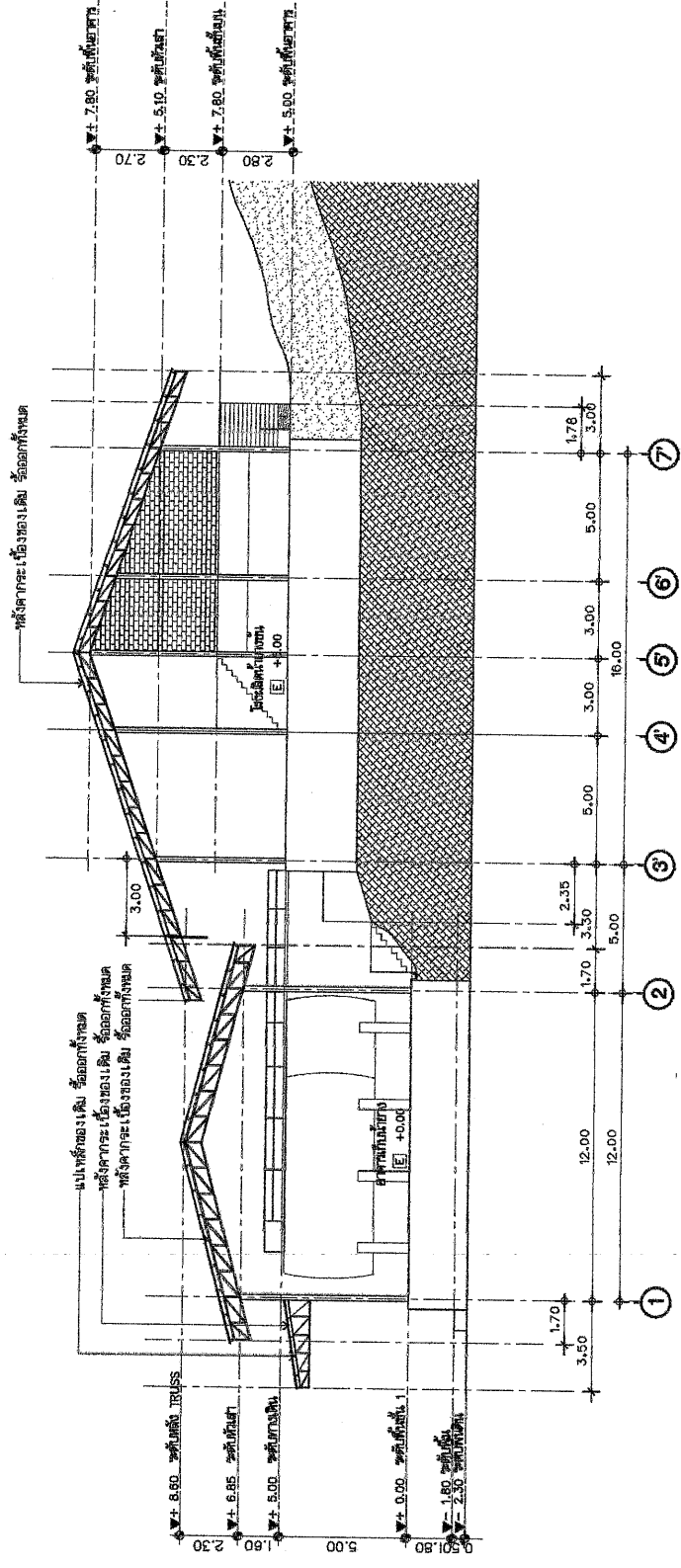

รูปตัด C (ของเดิม)

1:200



การยางแห่งประเทศไทย
Rubber Authority of Thailand

PROJECT :
ออกแบบเขียนแบบระบบสาธารณูปโภค
ผลิตภัณฑ์ยาง (โครงการโรงงาน 2)

LOCATION :
66 ม.2 ตำบลทุ่งขี้เหล็ก อำเภอทุ่งใหญ่
จังหวัดนครศรีธรรมราช 80240

OWNER : การยางแห่งประเทศไทย
PROJECT NO. RMN-TRNGN-01/2564

บริษัท ธีรงานเ็น ธีรเจเนอริง จำกัด
RUANGMANEE ENGINEERING CO.,LTD.

บริษัท ธีรงานเ็น ธีรเจเนอริง จำกัด
40/2 ม.9 ตำบล อมาตย์ อสมถา 90110
โทร 06-651-5261, Email: ruangmanee_eng@hotmail.com

ARCHITECTS :
นายศักดิ์ นันท์ 6-66 2007
นายศักดิ์ อมาตย์ 6-66 2007

STRUCTURAL ENGINEER :
นายศักดิ์ อมาตย์ 6-66 2007

ELECTRICAL ENGINEER :
นายศักดิ์ อมาตย์ 6-66 2007

SANITARY ENGINEER :
นายศักดิ์ อมาตย์ 6-66 2007

DRAWING BY :
นายศักดิ์ อมาตย์ 6-66 2007

DRAWING TITLE :
แปลนพื้นที่ 1 ของเดิม

REVISION :

DATE :
SCALE : 1:300

TOTAL :
DRAWING NO. :
A-10

10

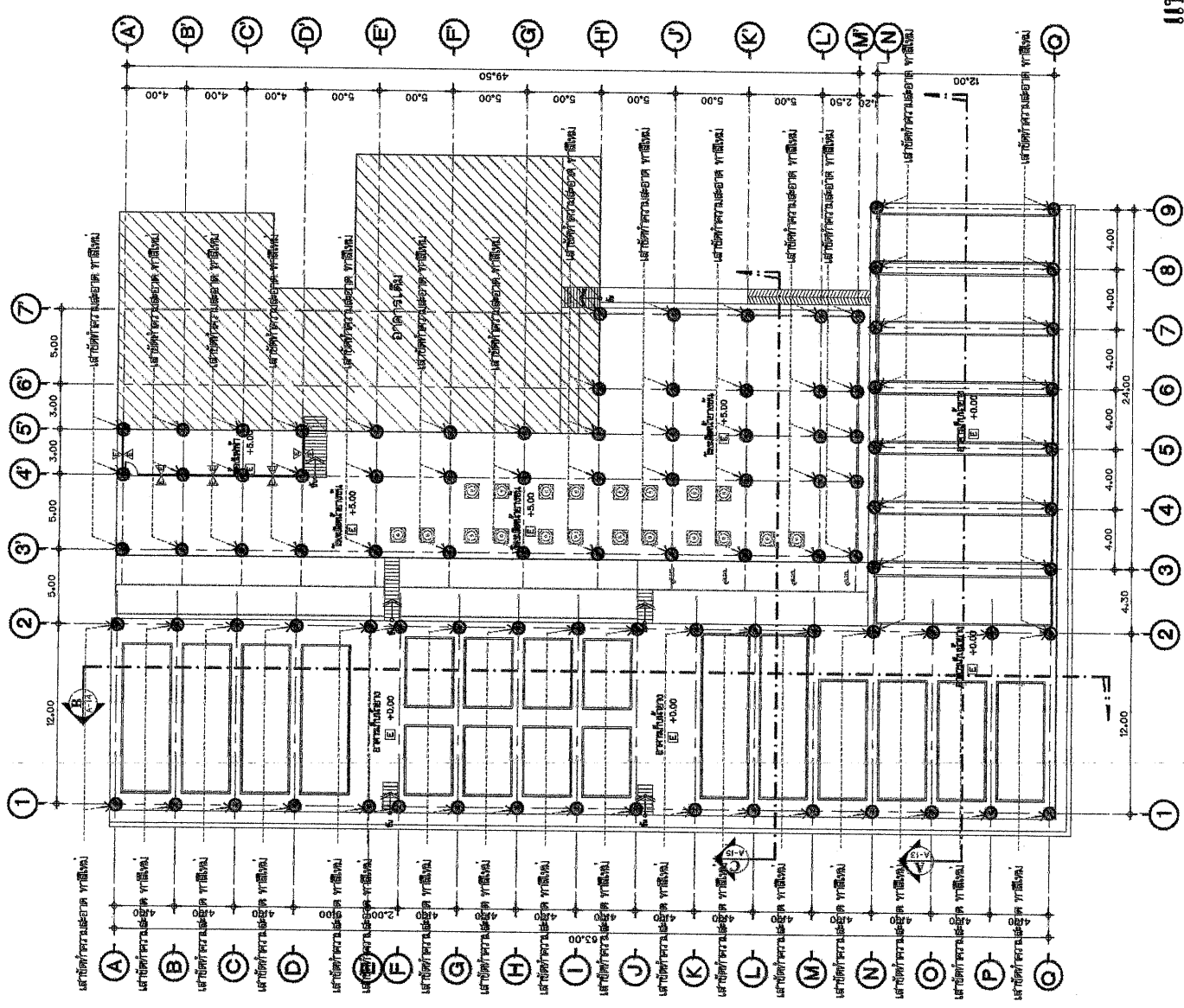

แปลนพื้นที่ 1 (ปรับปรุงใหม่)
1:300



การยางแห่งประเทศไทย
Rubber Authority of Thailand

PROJECT :
ขอทุนเพื่อพัฒนาแบบปรีแปรรูปยางอาคาร
ผลิตขึ้นที่ขอนแก่น (โครงการโรงงาน 2)

LOCATION :
66 ม.2 ตำบลทุ่งขี้เหล็ก อำเภอทุ่งใหญ่
จังหวัดขอนแก่น 40240

OWNER: การยางแห่งประเทศไทย
PROJECT NO. RMN-การยาง-01/2564

บริษัท ริงแมนนี่ เอ็นจิเนียริ่ง จำกัด
RUANGMANEE ENGINEERING CO.LTD.

บริษัท ริงแมนนี่ เอ็นจิเนียริ่ง จำกัด
40/2 ม.2 ตำบลทุ่งขี้เหล็ก อำเภอทุ่งใหญ่ 40110
Tel: 66-4351-9261, Email: ruangmanee_engg@hotmail.com

ARCHITECTS :

นายสุวิทย์ นิ่มแก้ว 4-08 2027
นายสุวิทย์ นิ่มแก้ว 4-08 2027

STRUCTURAL ENGINEER :

นายสุวิทย์ นิ่มแก้ว 4-08 2027

ELECTRICAL ENGINEER :

นายสุวิทย์ นิ่มแก้ว 4-08 2027

SANITARY ENGINEER :

นายสุวิทย์ นิ่มแก้ว 4-08 2027

DRAWING BY :

นายสุวิทย์ นิ่มแก้ว 4-08 2027

DRAWING TITLE :

แบบแปลนโครงสร้าง 1 ของอาคาร

REVISION :

DATE : SCALE : 1:300

TOTAL : DRAWING NO. : A-11 11

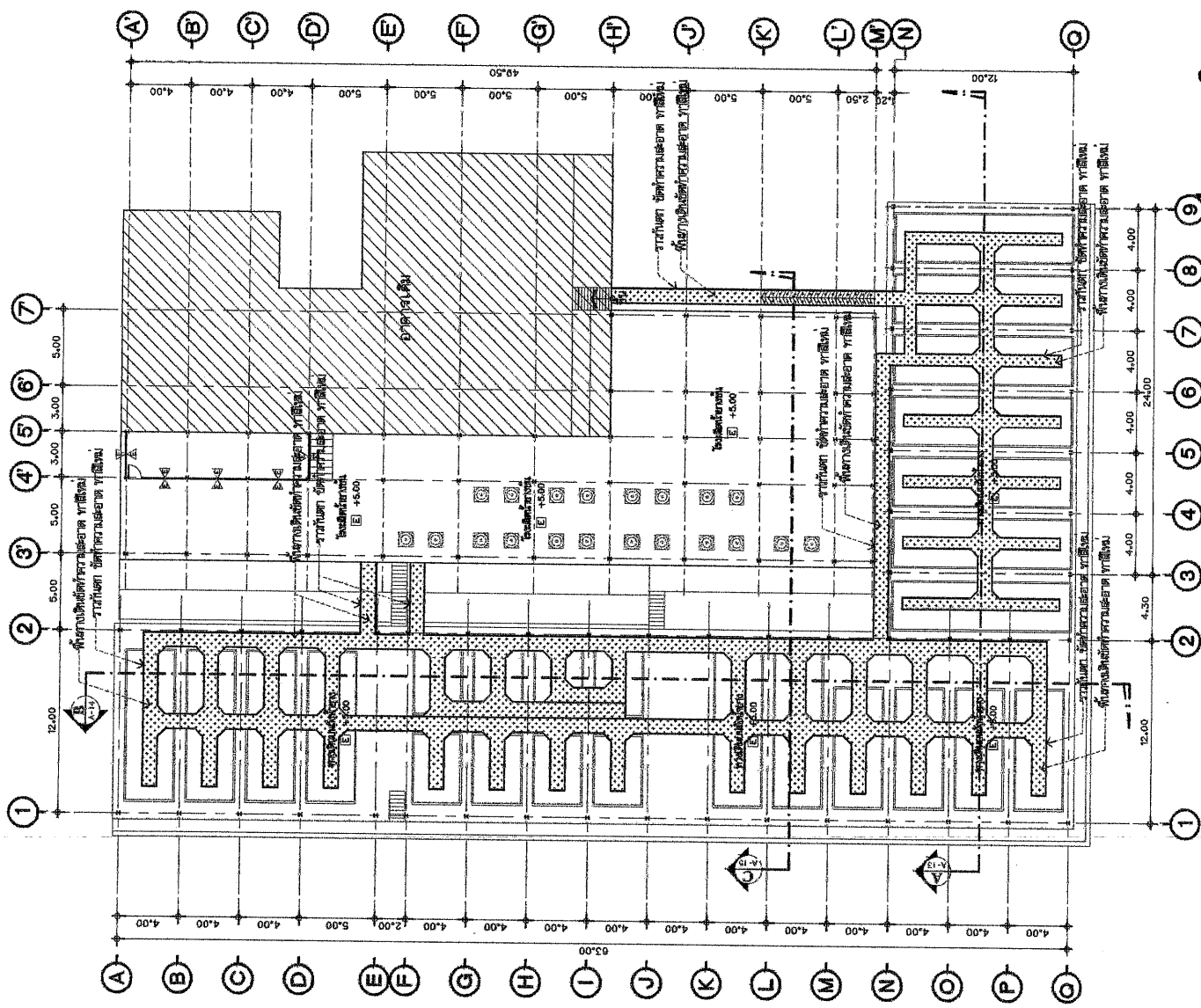

แปลนทางดินบนต้งนำยาง (ปรับปรุ้งใหม่)

1:300

1/10/2564



การยางแห่งประเทศไทย
Rubber Authority of Thailand

PROJECT :
ออกแบบและปรับปรุงระบบระบายน้ำ
และถนนภายใน (องค์การบริหารส่วนตำบล 2)

LOCATION :
ถ. ๒๒ ตำบลทุ่งเขิน อำเภอทุ่งใหญ่
จังหวัดนครศรีธรรมราช 80240

OWNER : การยางแห่งประเทศไทย
PROJECT NO. : RMN-ทวายทก-01/2564

บริษัทที่ปรึกษา : เอ็นจีเนียริ่ง จำกัด
RIANGMAJEE ENGINEERING CO.LTD.

บริษัทผู้ออกแบบ : เอ็นจีเนียริ่ง จำกัด
40/2 หมู่ ๑๑ ตำบล อ.นาหว้า อ.ดอนตาล ๑๐110
โทร. ๕๕-๕๕119261, Email: ryanjornma.jee@gmail.com

ARCHITECTS :
นายศักดิ์ นิลที ๕-๓๕ ๒๒๖7
นายสุวิทย์ สอนพาลี ๖-๓๕ ๒๒๖๗

STRUCTURAL ENGINEER :
นายสมิทธิ์ อดิเรกวัฒนกุล ๕๕-๕๕๖๖๖

ELECTRICAL ENGINEER :
นายสุวิทย์ สอนพาลี ๖๓๓17๖๖๖ 100/๖10

SANITARY ENGINEER :
นายสมิทธิ์ อดิเรกวัฒนกุล ๕๕-๕๕๖๖๖

DRAWING BY :
นายสมิทธิ์ อดิเรกวัฒนกุล ๖/๓๕ ๒๒๖๗

DRAWING TITLE :
แบบแปลนที่ดิน 1 ของบ่อเดิม

REVISION :

DATE : SCALE : 1:500

TOTAL : DRAWING NO. :
A-12 12

- วัสดุอาคารเบื้องต้นตามบัญชี ตาราง ๐.55 x 1.20 ม. 5 มม.
- ครอบคลุมพื้นที่การแก้ไขงานเดิมขนาด 117.๑๙ 304

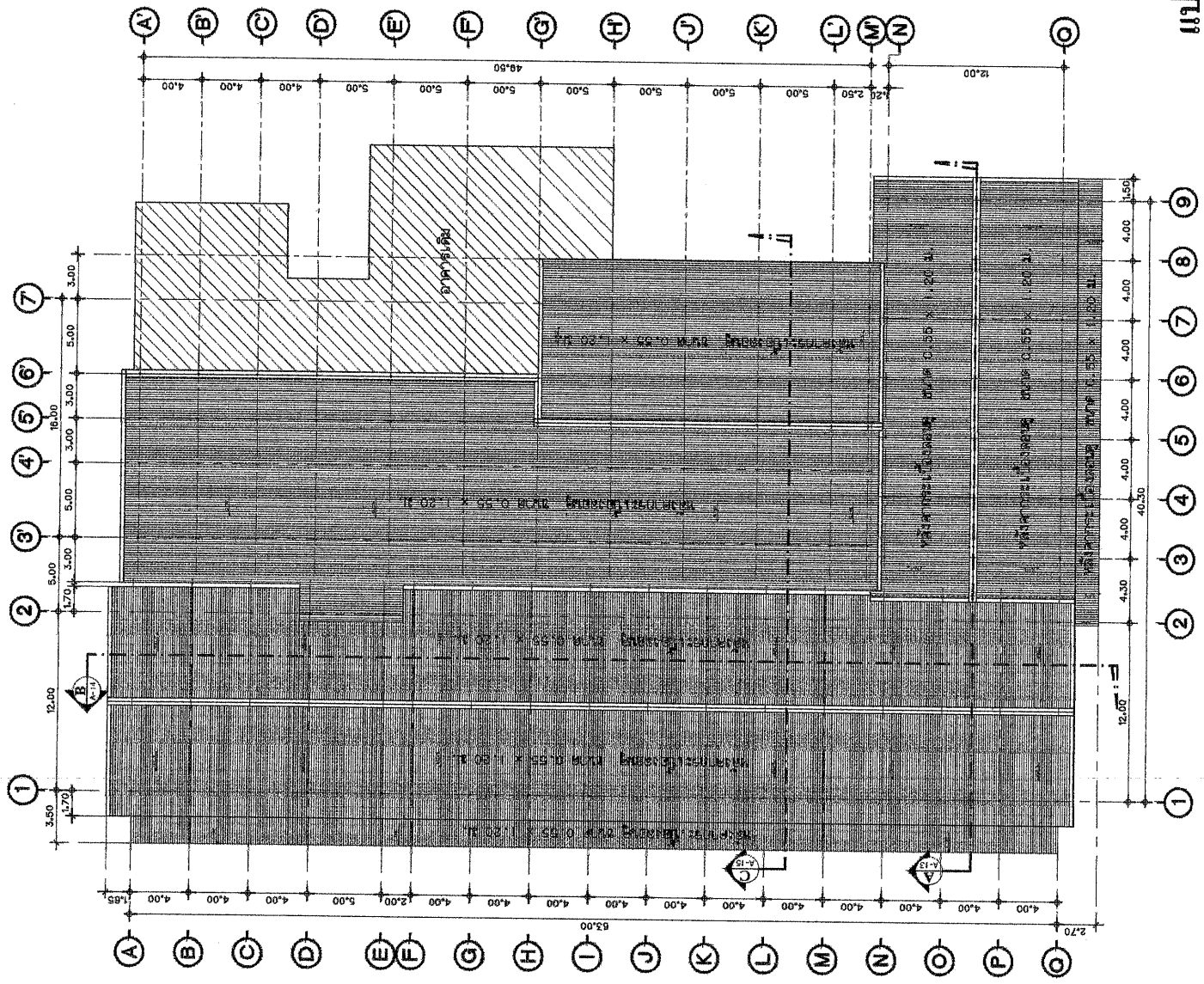

แปลนหลังคา (ปรับปรุงใหม่)
ขนาดพื้นที่ 1:300



การยางแห่งประเทศไทย
Rubber Authority of Thailand

PROJECT :
ออกแบบเขียนแบบพื้นที่เพาะปลูก
ผลิตภัณฑ์ยางขึ้น (องค์การโรงงาน 2)

LOCATION :
65 ม.2 ตำบลทุ่งโพธิ์ อำเภอทุ่งโพธิ์
จังหวัดหนองบัวลำภู รหัสไปรษณีย์ 80240

OWNER : การยางแห่งประเทศไทย
PROJECT NO.: RMN-การยาง-012564

บริษัท เรืองงานี วิศวกร จำกัด
RUANGMANEE ENGINEERING CO.,LTD.

บริษัท เรืองงานี วิศวกร จำกัด
40/2 ม.9 ต.บ่อ อ.บ่อวิน จ.ชลบุรี 20110
โทร. 66-6381-8261, Email: cungmanee.eng@thai.com

ARCHITECTS :
พลดิษฐ์ นิรันดร์ 8-88 2527
นายสมศักดิ์ สมนานันต์ 8-18 2537

STRUCTURAL ENGINEER :
นายสมศักดิ์ สมนานันต์ 8-18 2537

ELECTRICAL ENGINEER :
นายสุวิทย์ สุทธิรักษ์ 1008306

SANITARY ENGINEER :
นายสมศักดิ์ สมนานันต์ 8-18 2537

DRAWING BY :
นายสมศักดิ์ สมนานันต์ 8-18 2537

DRAWING TITLE :

รูปตัด A ของงัด

REVISION :	
DATE :	SCALE : 1:200
TOTAL :	DRAWING NO. : A-13 13

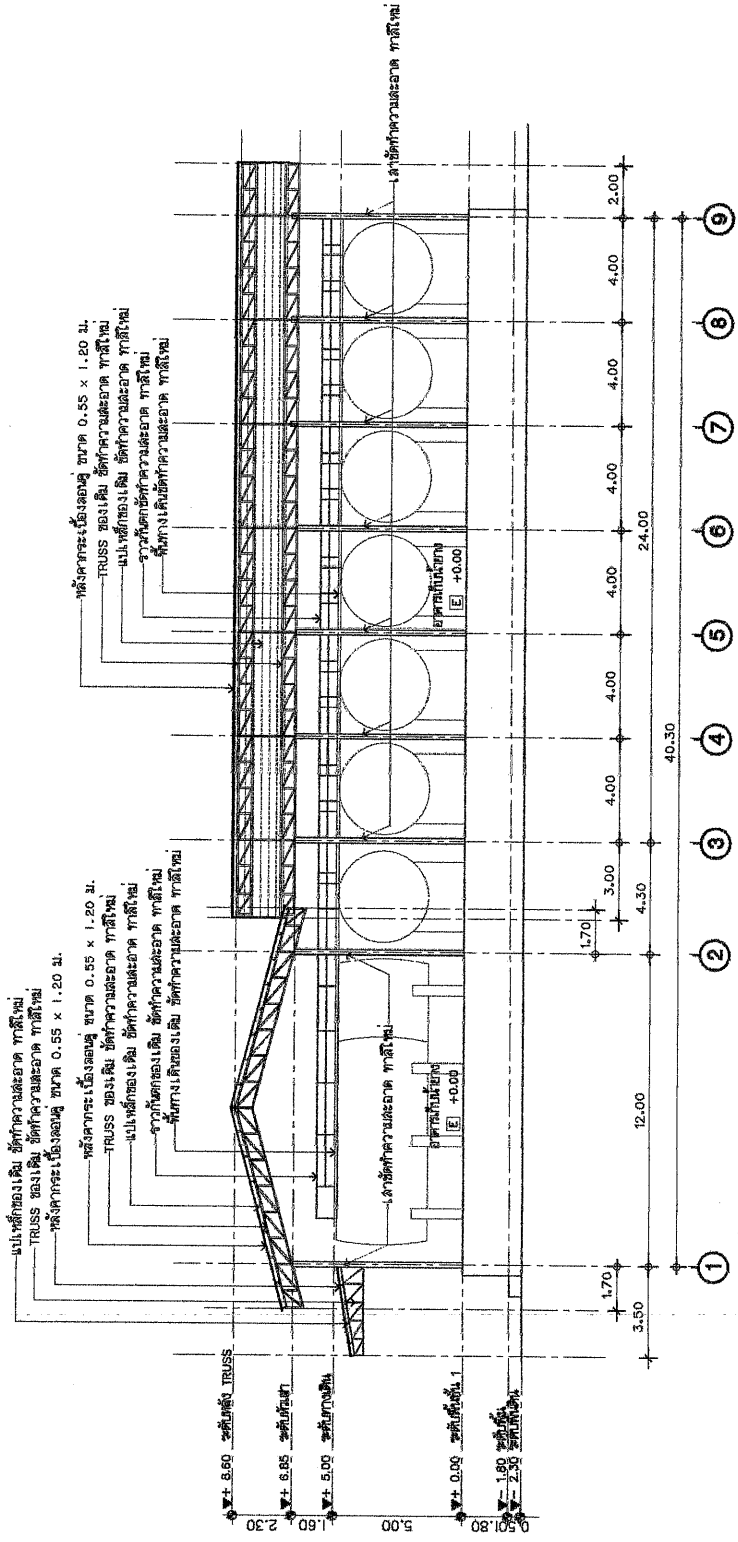

รูปตัด A (ปรับปรุใหม่)
ขนาดเต็ม
1:200



การยางแห่งประเทศไทย
Rubber Authority of Thailand

PROJECT :
ออกแบบเบื้องต้นแบบมีใบผูกอาคาร
ผลิตภัณฑ์ยางขึ้น (โครงการโรงงาน 2)
LOCATION :
65 ม.2 ตำบลทุ่งเย็น อำเภอทุ่งใหญ่
จังหวัดนครศรีธรรมราช 80240
OWNER: การยางแห่งประเทศไทย

PROJECT NO. RMN-การยาง-01/2564

บริษัท รุ่งโรจน์ วิศวกรรม จำกัด
RUANGROJAN ENGINEERING CO.,LTD.

บริษัท รุ่งโรจน์ วิศวกรรม จำกัด
40/2 ม.2 ตำบล อนุชาต อ.นาบอน จ.นครศรีธรรมราช 80110
โทร 66-031-750311, Email: ruangrojan_engineering.com

ARCHITECTS :
นายศักดิ์ นันทะ 4-101 2557
นายสุวิทย์ อภินันท์ 4-101 2557

STRUCTURAL ENGINEER :
นายสุวิทย์ อภินันท์ 4-101 2557

ELECTRICAL ENGINEER :
นายสุวิทย์ อภินันท์ 4-101 2557

SANITARY ENGINEER :
นายสุวิทย์ อภินันท์ 4-101 2557

DRAWING BY :
นายสุวิทย์ อภินันท์ 4-101 2557

DRAWING TITLE :
รูปตัด A ของโรงเรือน

REVISION :	
DATE :	SCALE : 1:200
TOTAL :	DRAWING NO : A-14 14

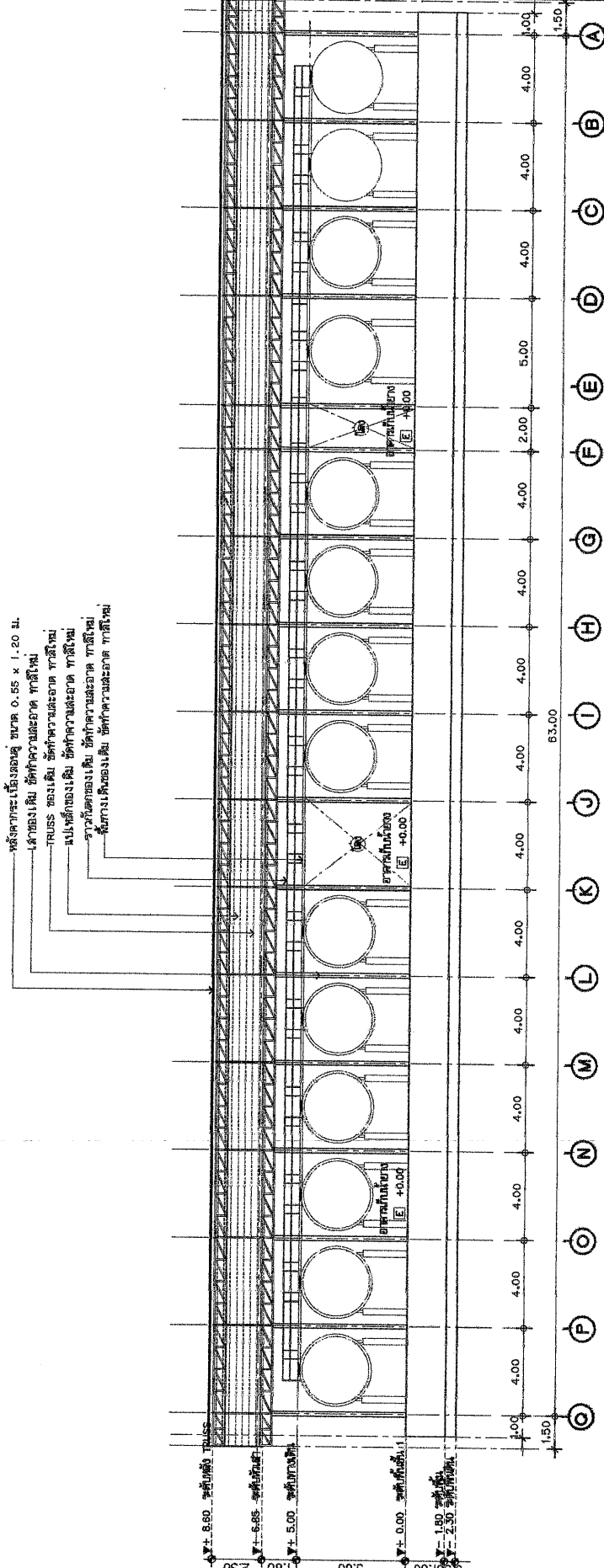

รูปตัด B (ปรับปรุงใหม่)
ขนาด 1:200



การยางแห่งประเทศไทย
Rubber Authority of Thailand

PROJECT :
ขอทุนเปลี่ยนแบบให้ปลูกอาคาร
ผลิตยางเข้ชั้น (โครงการโรงงาน 2)
LOCATION :
65 ม.2 ตำบลจรเข้ม อำเภอวังยาง
จังหวัดนครราชสีมา 30240
OWNER : การยางแห่งประเทศไทย

PROJECT NO. : RMN-TR-PM-N-01/2564

บริษัท วิศวกร วิศวกรรม จำกัด
RUANGMANEE ENGINEERING CO.,LTD.

บริษัท วิศวกร วิศวกรรม จำกัด
49/9 ม.8 อ.เมือง อ.เมือง จ.ขอนแก่น 40110
โทร. 44-8317881, Email: ruangmanee@ruangmanee.com

ARCHITECTS :
นายสุวิทย์ นิลคำ 6-06-2007
นายสุวิทย์ อรรถนิตย์ 6-06-2007

STRUCTURAL ENGINEER :
นายสุวิทย์ อรรถนิตย์ 6-06-2007

ELECTRICAL ENGINEER :
นายสุวิทย์ อรรถนิตย์ 6-06-2007

SANITARY ENGINEER :
นายสุวิทย์ อรรถนิตย์ 6-06-2007

DRAWING BY :
นายสุวิทย์ อรรถนิตย์ 6-06-2007

DRAWING TITLE :
รูปตัด A ของเดิม

REVISION :

DATE : SCALE : 1:200

TOTAL : DRAWING NO : 15

A-15

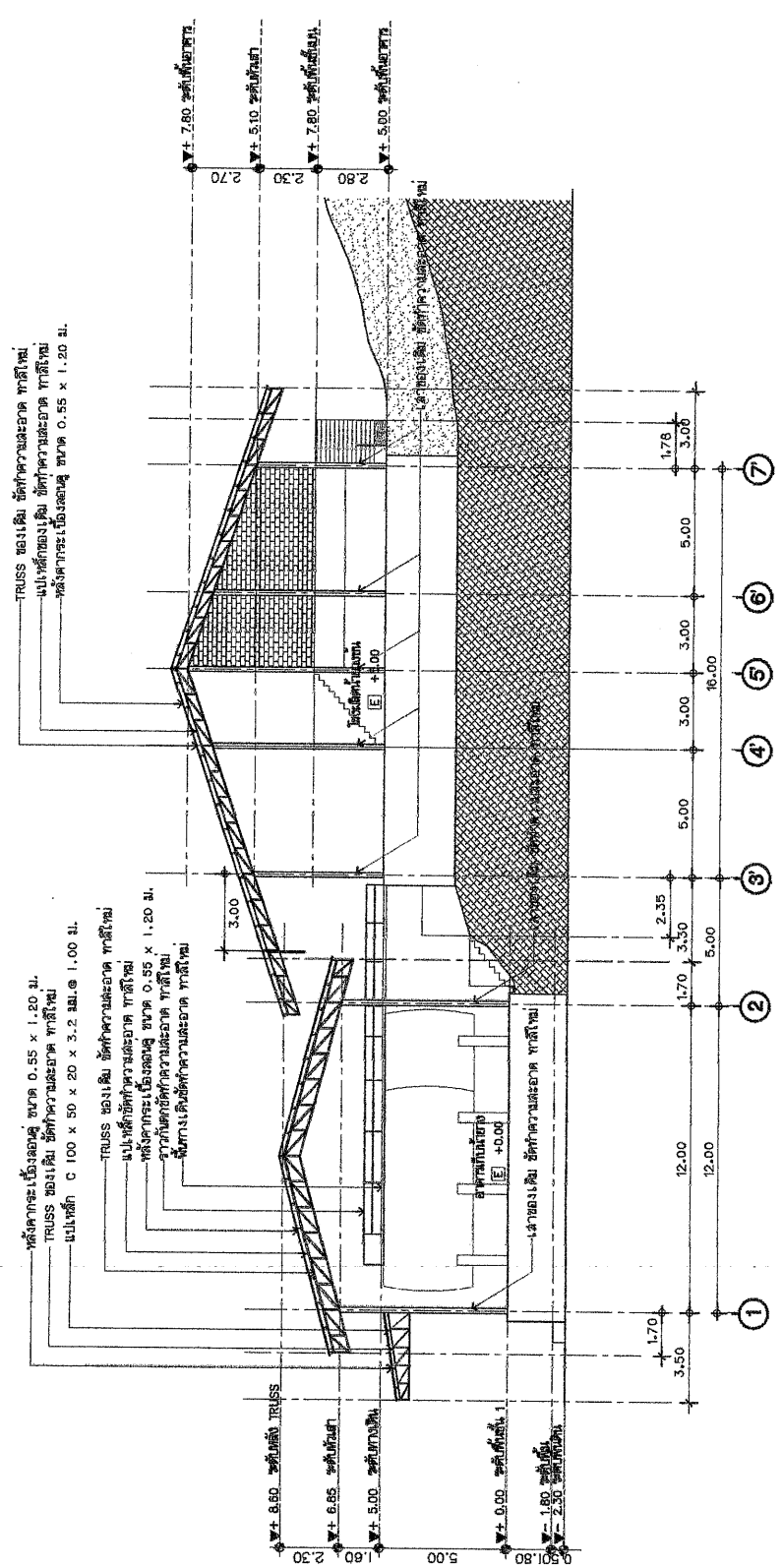

รูปตัด C (ปรับปรุงใหม่)
1:200

- xxxxxx
- โครงสร้างเหล็กเสริม ใช้ตามมาตรฐาน SA 2.5 (ISO 850-1 : 1988) หรือ SSPC-SP10 และนำให้มีความหนาที่ 50 - 75 ไมเซน
 - งานทาสีผิวเหล็กเสริม ใช้สี อีพอกซี เรซิน โปไลอูรีเทน โยกลี 100 Epoxy Pruguard ST100
 - ในกรณีที่ติดเคเบิ้ลยึดโครงสร้างเหล็กเสริม หรือคานภายในกับโครงสร้างเหล็กเสริม ให้ผู้รับจ้างดำเนินการแจ้งผู้ว่าจ้างก่อนดำเนินการใดๆทั้งสิ้น

- TRUSS ใช้เชื่อมเหล็ก ใช้กาวเชื่อมชนิด อีพอกซี เรซิน โปไลอูรีเทน โยกลี 100 Epoxy Pruguard ST100
- แผ่นเหล็กใช้เชื่อมเหล็ก ใช้สี อีพอกซี เรซิน โปไลอูรีเทน โยกลี 100 Epoxy Pruguard ST100

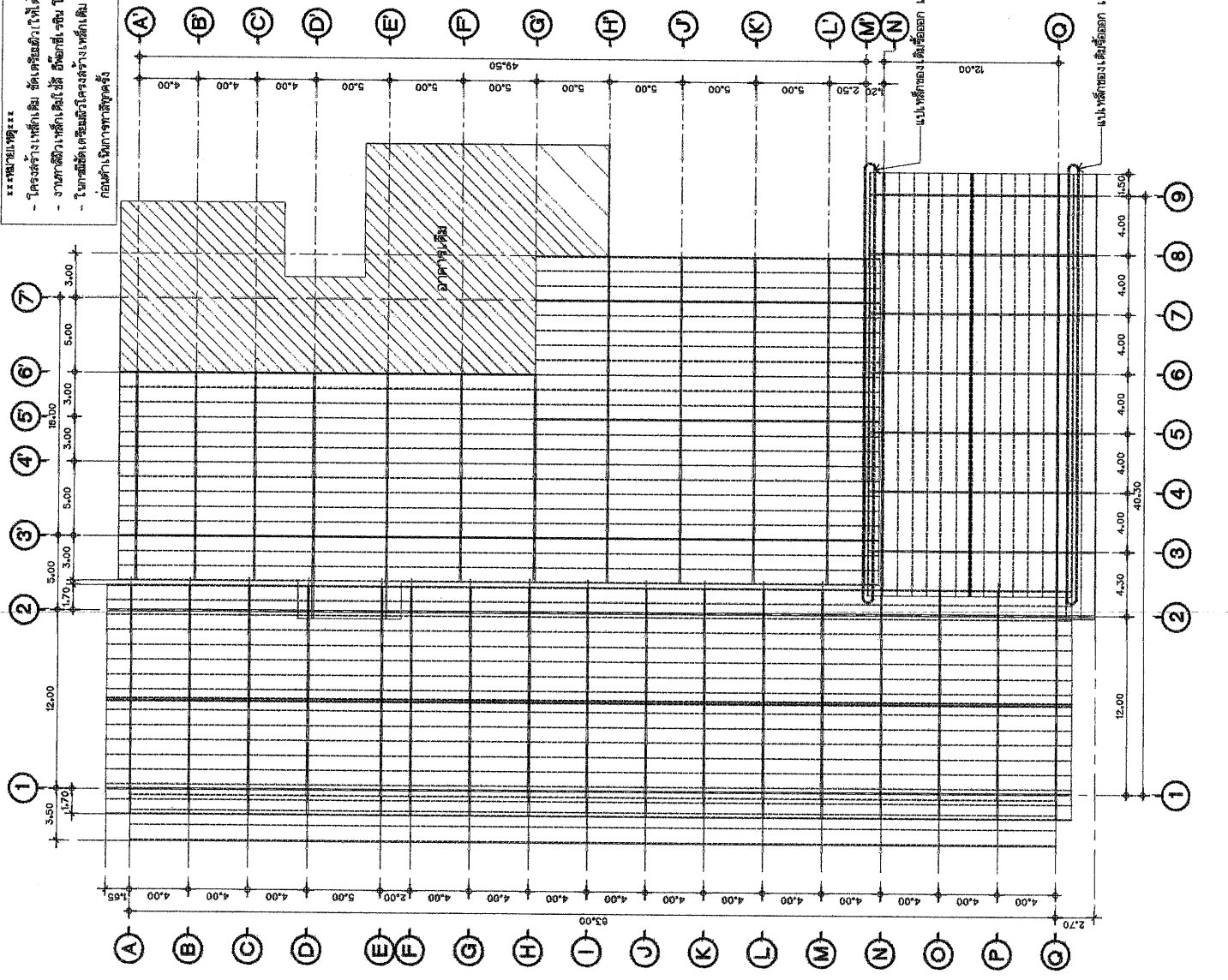

การยางแห่งประเทศไทย
Rubber Authority of Thailand

PROJECT :
ออกแบบเขียนแบบปรับปรุงอาคาร
ผลิตน้ำยางข้น (องค์การโรงงาน 2)
LOCATION :
65 ม.2 ตำบลทรงคนนอก อำเภอวังใหญ่
จังหวัดนครราชสีมา 30240
OWNER : การยางแห่งประเทศไทย
PROJECT NO. : RMIN-การยาง-01/2564

บริษัท วิศวกรที่ปรึกษา วิศวกรรมโยธา จำกัด
RUANGMANEE ENGINEERING CO.LTD.
บริษัท วิศวกรที่ปรึกษา วิศวกรรมโยธา จำกัด
40/2 หมู่ 8 ซอยท่า อมาตย์ 2 ถนนสุขุมวิท 90/110
101 46-051-79191, Email: ruangmanee_eng@hotmail.com

ARCHITECTS :
นายสุวิทย์ ธีรภัทร์ 6-06 2007
นายสุวิทย์ อมาตย์ 6-06 2007

STRUCTURAL ENGINEER :
นายสุวิทย์ อมาตย์ 6-06 2007

ELECTRICAL ENGINEER :
นายสุวิทย์ อมาตย์ 6-06 2007

SANITARY ENGINEER :
นายสุวิทย์ อมาตย์ 6-06 2007

DRAWING BY :
นายสุวิทย์ อมาตย์ 6-06 2007

DRAWING TITLE :
แปลนโครงสร้างเหล็ก

REVISION :	
DATE :	SCALE : 1:300
TOTAL :	DRAWING NO. : 16
	S-01

แปลนโครงสร้างเหล็ก (ปรับปรุงใหม่)
ขนาด 1:300

สารบัญ

Drawing No.	Description
EE-01	สารบัญ
EE-02	Single Line Diagram
EE-03	ตารางโหลด
EE-04	ข้อมูลกำหนดและรายการประกอบแบบ
EE-05	รายละเอียดพัดลม
EE-06	แบบขยายการติดตั้งโคมไฟแสงสว่าง
EE-07	แบบขยายการติดตั้งพัดลมระบายอากาศ
EE-08	แปลนร้อยท่อนงานแสงสว่างและเต้ารับ ชั้นล่าง
EE-09	แปลนร้อยท่อนงานแสงสว่างและเต้ารับ ชั้นบน
EE-10	แปลนระบบแสงสว่าง ชั้นล่าง
EE-11	แปลนติดตั้งระบบแสงสว่าง ชั้นบน
EE-12	แปลนระบบเต้ารับ ชั้นล่าง
EE-13	แปลนระบบเต้ารับ ชั้นบน
EE-14	แปลนตำแหน่งเปลี่ยนสายไฟใบพัดควมบ้ายาง
EE-15	แปลนระบบระบายอากาศ

	การยางแห่งประเทศไทย Rubber Authority of Thailand
	PROJECT : งานแบบเขียนแบบระบบปรับอากาศ ชั้นใต้ถุนชั้น (แปลงจัดการโรงงาน 2)
LOCATION : 65 ซ.2 ตำบลทุ่งนุ่น อำเภอทุ่งใหญ่ จังหวัดนครศรีธรรมราช 80240	OWNER : การยางแห่งประเทศไทย
PROJECT NO. : RMN-กยรยท-01/2564	บริษัท รุ่งเรือง ตรี เอ็นจิเนียริง จำกัด RUANGMANEE ENGINEERING CO.,LTD.
ARCHITECTS : บริษัท รุ่งเรือง ตรี เอ็นจิเนียริง จำกัด 40/2 ซ.9 อุดมวิท 3 ถนนสุขุมวิท แขวงคลอง 90110 เขตคลองเตย กรุงเทพฯ 10110 โทร: 02-651-4881, 02-651-4882, 02-651-4883 โทรสาร: 02-651-4884, 02-651-4885 E-mail: ruangmanee.eng@redmail.com	STRUCTURAL ENGINEER : บริษัท รุ่งเรือง ตรี เอ็นจิเนียริง จำกัด โทร: 02-651-4881, 02-651-4882, 02-651-4883
ELECTRICAL ENGINEER : บริษัท รุ่งเรือง ตรี เอ็นจิเนียริง จำกัด โทร: 02-651-4881, 02-651-4882, 02-651-4883	SANITARY ENGINEER : บริษัท รุ่งเรือง ตรี เอ็นจิเนียริง จำกัด โทร: 02-651-4881, 02-651-4882, 02-651-4883
DRAWING BY : บริษัท รุ่งเรือง ตรี เอ็นจิเนียริง จำกัด โทร: 02-651-4881, 02-651-4882, 02-651-4883	DRAWING TITLE : สารบัญ
REVISION :	
DATE :	SCALE : MTS
TOTAL :	DRAWING NO. :
EE-01	17



การยางแห่งประเทศไทย
Rubber Authority of Thailand

PROJECT :

ออกแบบระบบขนส่งน้ำประปาจากอาคาร
ผลิตยางขึ้น (โครงการโรงงาน 2)

LOCATION :

65 หมู่ 2 ตำบลบางชัน อำเภอลำลูกเกด
จังหวัดน่าน 55240

OWNER :

การยางแห่งประเทศไทย

PROJECT NO. :

RMN-PA-PM-01/2564

บริษัท วิศวกรที่ปรึกษา วิศวกรรมโยธา จำกัด
RUANGMAHTEE ENGINEERING CO.,LTD.

บริษัท วิศวกรที่ปรึกษา วิศวกรรมโยธา จำกัด
40/2 U.S. Highway 1, Baanban 90110
No. 44-053-0581, Email: ruangmahtee@gmail.com

ARCHITECTS :

บริษัท วิศวกรที่ปรึกษา วิศวกรรมโยธา จำกัด

STRUCTURAL ENGINEER :

บริษัท วิศวกรที่ปรึกษา วิศวกรรมโยธา จำกัด

ELECTRICAL ENGINEER :

บริษัท วิศวกรที่ปรึกษา วิศวกรรมโยธา จำกัด

SANITARY ENGINEER :

บริษัท วิศวกรที่ปรึกษา วิศวกรรมโยธา จำกัด

DRAWING BY :

บริษัท วิศวกรที่ปรึกษา วิศวกรรมโยธา จำกัด

DRAWING TITLE :

Single Line Diagram

REVISION :

DATE : SCALE : 1:500

TOTAL : DRAWING NO :

EE-02 1B

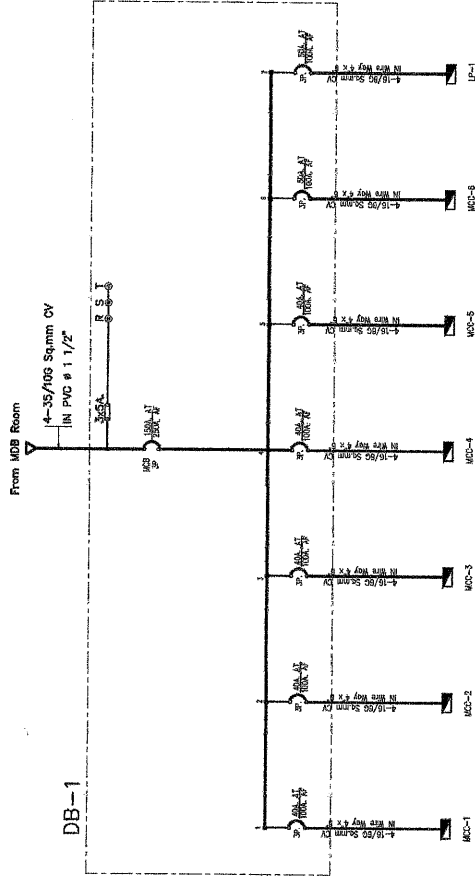

Single Line Diagram (DB)

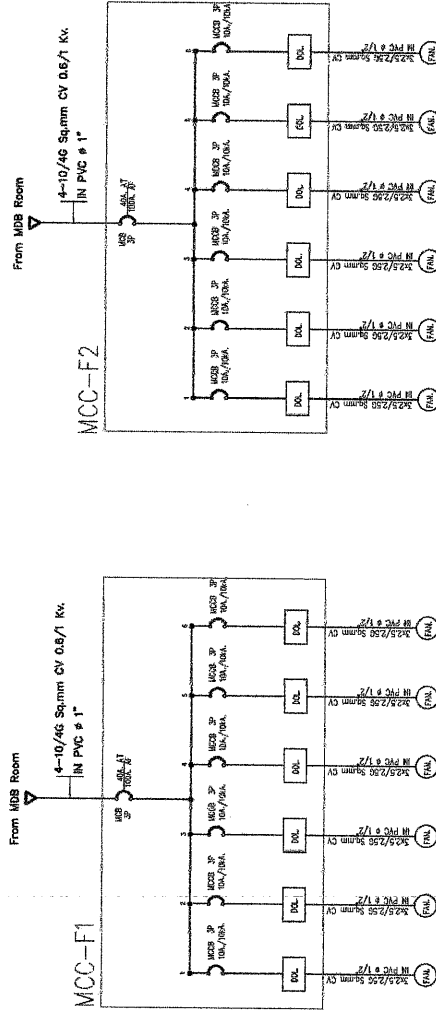

Single Line Diagram (MCC-F)

Single Line Diagram

1:1000

N.T.S.



การยางแห่งประเทศไทย
Rubber Authority of Thailand

PROJECT :

ออกแบบระบบไฟฟ้าระบบแรงดันต่ำ
สำหรับอาคาร (โครงการโรงงาน 2)

LOCATION :

85.1/2 ตำบลทุ่งชัน อำเภอทุ่งใหญ่
จังหวัดนครศรีธรรมราช 80240

OWNER : การยางแห่งประเทศไทย

PROJECT NO. RMN-การยาง-01/2564

บริษัท วิศวกรที่ปรึกษา วิศวกรรม จำกัด
RUANGMALEE ENGINEERING CO.,LTD.

บริษัท วิศวกรที่ปรึกษา วิศวกรรม จำกัด
40/2 หมู่ 10 ตำบล อ.ท่าศาลา จ.นครศรีธรรมราช 90110
โทร. 06-631-9361, Email: ruangmalee_engineering@hotmail.com

ARCHITECTS :

นายสมศักดิ์ นิลแก้ว 4-10 3327
นายสมศักดิ์ นิลแก้ว 21-10 3327

STRUCTURAL ENGINEER :

นายสมศักดิ์ นิลแก้ว 4-10 3327

ELECTRICAL ENGINEER :

นายสมศักดิ์ นิลแก้ว 4-10 3327

SANITARY ENGINEER :

นายสมศักดิ์ นิลแก้ว 4-10 3327

DRAWING BY :

นายสมศักดิ์ นิลแก้ว 4-10 3327

DRAWING TITLE :

ตารางโหลด

REVISION :

DATE : N/A SCALE : N/A

TOTAL : DRAWING NO. : EE-03 19

CKT. NO.	DISCRPTION	CONDUIT		CONDUCTORS		CIRCUIT BREAKER			CONNECTED LOAD (VA.)		
		Size(Inch.)	Type	Size(Sq.mm.)	Type(Cable)	AT	I POLE	IC	Phase A	Phase B	Phase C
1	แสงสว่าง	1/2	EMT.	2x4	IEC 01	16	1		1500		
3	แสงสว่าง	1/2	EMT.	2x4	IEC 01	16	1			1500	
5	แสงสว่าง	1/2	EMT.	2x4	IEC 01	16	1				1500
7	แสงสว่าง	1/2	EMT.	2x4	IEC 01	16	1		1500		
9	แสงสว่าง	1/2	EMT.	2x4	IEC 01	16	1			1000	
11	แสงสว่าง	1/2	EMT.	2x4	IEC 01	16	1		1500		
13	แสงสว่าง	1/2	EMT.	2x4	IEC 01	16	1				1000
15	แสงสว่าง	1/2	EMT.	2x4	IEC 01	16	1			1125	
17	แสงสว่าง	1/2	EMT.	2x4	IEC 01	16	1				1125
19	แสงสว่าง	1/2	EMT.	2x4	IEC 01	16	1		750		
21	แสงสว่าง	1/2	EMT.	2x4	IEC 01	16	1			750	
23	แสงสว่าง	1/2	EMT.	2x4	IEC 01	16	1				750
25	Spare						16	1			
27	Spare						16	1			
29	Spare						16	1			
2	ตู้รับ	1/2	EMT.	2x4/2.5(G)	IEC 01	20	1		540		
4	ตู้รับ	1/2	EMT.	2x4/2.5(G)	IEC 01	20	1			540	
6	ตู้รับ	1/2	EMT.	2x4/2.5(G)	IEC 01	20	1				540
8	ตู้รับ	1/2	EMT.	2x4/2.5(G)	IEC 01	20	1		540		
10	ตู้รับ	1/2	EMT.	2x4/2.5(G)	IEC 01	20	1			900	
12	ตู้รับ	1/2	EMT.	2x4/2.5(G)	IEC 01	20	1				720
14	ตู้รับ	1/2	EMT.	2x4/2.5(G)	IEC 01	20	1		1050		
16	Spare						20	1			
18	Spare						20	1			
20	Spare						20	1			
22							20	1			
24							20	1			
26							20	1			
28							20	1			
30							20	1			
MAIN FEEDER 1 BY 0.6/1 KV. (4M8/86 Sqmm)									7,410	5,815	5,635
									TOTAL 18,860 VA. TOTAL(60%) 11,316 VA.		

ตารางโหลด
NIS.

รายการประกอบแบบไฟฟ้า

- งานติดตั้งระบบไฟฟ้า อับประคบด้วย แล่งวง เต้ารับ และอุปกรณ์ไฟฟ้าอื่น ๆ ที่ระบุในแบบ
- งานติดตั้งตู้ควบคุมไฟฟ้าชนิดสาย IEC-01 ครอบใบห่อ PVC. เติมน้ำมันตามแบบที่กำหนด
- ทากสีความต้านทานของเส้นลวด ส่วนที่เชื่อมกับขั้วของอุปกรณ์ เป็นหน้าที่ของรูรับขั้ว ช่องว่าง SLEEVE ว่างเว้นทันที
- การเดินท่อสายจากบนลงล่าง ใช้วัสดุท่อตามแบบที่กำหนด ผู้รับจ้างจะต้องเดินท่อยึดภายใน และวิธียึดท่อไฟฟ้า พร้อมทั้งตำแหน่งที่จะนำสายเข้ามาในอาคาร ให้ผู้ควบคุมงานเห็นก่อน
- ผู้รับจ้างต้องแจ้งเจ้าของโครงการ หรือผู้รับผิดชอบอนุมัติ ก่อนยื่นทำรายการติดตั้ง
- อนุมัติทำหรืออุปกรณ์ที่ระบุในรายการ ผู้รับจ้างจะต้องนำอุปกรณ์นั้น ๆ เสนอจ่ายของโครงการทำการตรวจสอบก่อนจึงนำไปใช้ได้

การอธิบาย

หลังจากที่ติดตั้งแล้ว ผู้รับจ้างต้องดำเนินการตรวจสอบการทำการของวัสดุและอุปกรณ์ไฟฟ้าทั้งหมดก่อนหรือผู้รับจ้างหรือผู้แทนผู้จ้างจากอาคารวิศวกร และจากและยึดที่วิศวกรผู้ควบคุมแบบ หรือผู้ตรวจ หรือผู้รับแจ้งผู้ควบคุมแบบ โดยผู้รับจ้างต้องแจ้งแผนงานแก้ไขให้ใช้งานได้

ผู้รับจ้างต้องยึดค่าใช้จ่ายในการนี้ทั้งหมด ยกเว้นค่ากระแสไฟฟ้าที่ใช้ในการเคลื่อนภายใน โครงการ

การอธิบาย

ผู้รับจ้างต้องทำการติดตั้ง JUNCTION BOX ซึ่งทำด้วยโลหะชนิดดีบุกดีบุกกันสนิมที่ติดตั้งภายนอกหรือขลุ่ยเหล็ก (GALVANIZE BOX) หรือ ทำด้วย PVC. ชนิดไม่ติดไฟ และมีฝาปิดชนิดเดียวกัน ภายในติดตั้ง TERMINAL BLOCK ขนาดตามกรรมวิธีที่กำหนดไว้เดิมเรียกว่า JOA/POLE หรือใช้ WIRE NUT ชนิดดีบุกดีบุกดีบุกสายภายใน JUNCTION BOX นี้

การต่อสายหากไม่ได้ทำการตามภายใน JUNCTION BOX นี้ อนุญาตให้ต่อได้เฉพาะในกรณีฉุกเฉินไฟฟ้ หรือ ฉุกเฉิน หรือ ติดกับ หรือใน SECURITY SWITCH หรือ IN PANEL BOARD เท่านั้น แต่ผู้รับจ้างต้องแจ้งวิศวกรควบคุมแบบเป็นหนังสือ

สำหรับสายต่อภายในภายนอก JUNCTION BOX ก็ให้ใช้ WIRE NUT หรือ TERMINAL BLOCK หรือ SPLIT BOLT

ห้ามต่อโดยยึดกับพื้นด้วยไม้หรือของอย่างอื่นโดยเด็ดขาด

การรับประกัน

ตรวจรับงานติดตั้งสุดท้าย ในระยะเวลาประกันที่ ถ้าหากวัสดุอุปกรณ์ใดชำรุดใช้ ผู้รับจ้างต้องรีบปรับปรุงคุณภาพของวัสดุและอุปกรณ์ทุกชนิด ยกเว้นหลอดไฟฟ้า ยกเว้นเวลา 2 ปีหลังจากวัน เติมน้ำมันแล้วแก้ไขให้ใช้งานได้ โดยผู้รับจ้างต้องเสียค่าใช้จ่ายในการนี้ทั้งหมด

จัดทาสถิตด้วย สายโทรศัพท์ หรือสายอื่น ๆ ที่จำเป็นหรือตามที่แบบกำหนด

สัญลักษณ์แบบไฟฟ้า	
สัญลักษณ์	รายละเอียด
โคมไฟ LED 100W LED Module 6500K	
MAIN DISTRIBUTION BOARD (ตู้ MDB)	
DISTRIBUTION BOARD (ตู้ DB)	
ตู้โหลดชิ้นเตอร์	
สวิทช์เปิด-ปิด แล่งวง แบบบทางเดียว	
เต้ารับคู่ UNIVERSAL (2P+0)	
ไฟแสงสว่างฉุกเฉิน หลอด LED 2 x 9 W. พร้อมแบตเตอรี่ ใช้งานได้ 2 ชั่วโมง	
พัฒนาโดย นายเอกภาค	

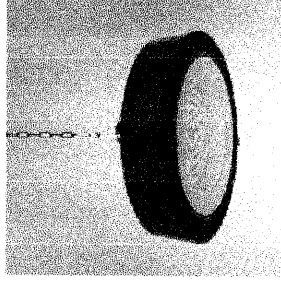

- Housing Die-cast aluminum
- Finishing Powder coat in black
- Lens Clear toughende glass
- Gasket Siliconerubber
- Mounting Hook or chain suspension
- Power 100 W
- Source LED Module
- Lamp Color 6500K
- Luminaire Output 12000 lm
- Control gear Built-in driver
- Power Supply 220VAC 50HZ
- IP Rating 65
- Luminaire Lifetime 12000 lm
- Equivalent MH 150W
- ผลิตภัณฑ์ LUMAX , Delight , Philips , BEC หรือเทียบเท่า

สัญลักษณ์และรายการประกอบแบบ

NTS



การยางแห่งประเทศไทย
Rubber Authority of Thailand

PROJECT :

ออกแบบติดตั้งแบบแปลนระบบไฟฟ้า
ผลิตภัณฑ์ (ผลจากการดำเนินงาน 2)
LOCATION :
65 ม.2 ตำบลทุ่งขี้เหล็ก อำเภอเมือง
จังหวัดนครราชสีมา 30240

OWNER: การยางแห่งประเทศไทย

PROJECT NO. RMN-กททบาง-01/2564

บริษัทวิศวกรรมโยธา เอ็นจิเนียริ่ง จำกัด
RUANGMAJEE ENGINEERING CO.,LTD.

บริษัท วิศวกรโยธา เอ็นจิเนียริ่ง จำกัด
40/2 U.S. Road 2, Bangkok 10110
Tel: 66-81-076611, Email: ruangmajee@ruangmajee.com

ARCHITECTS :

บริษัท วิศวกรโยธา เอ็นจิเนียริ่ง จำกัด
บริษัท วิศวกรโยธา เอ็นจิเนียริ่ง จำกัด

STRUCTURAL ENGINEER :

บริษัท วิศวกรโยธา เอ็นจิเนียริ่ง จำกัด

ELECTRICAL ENGINEER :

บริษัท วิศวกรโยธา เอ็นจิเนียริ่ง จำกัด

SANITARY ENGINEER :

บริษัท วิศวกรโยธา เอ็นจิเนียริ่ง จำกัด

DRAWING BY :

บริษัท วิศวกรโยธา เอ็นจิเนียริ่ง จำกัด

DRAWING TITLE :

สัญลักษณ์และรายการประกอบแบบ

REVISION :

DATE : MTS

SCALE : MTS

TOTAL : DRAWING NO :

EE-04 20

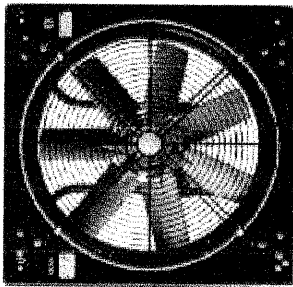

"APN Series"

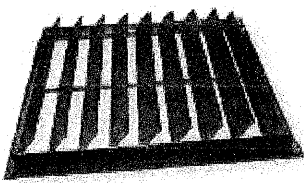

"Gravity Shutter"

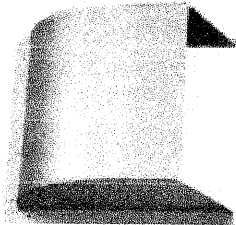

"Rain Hood"

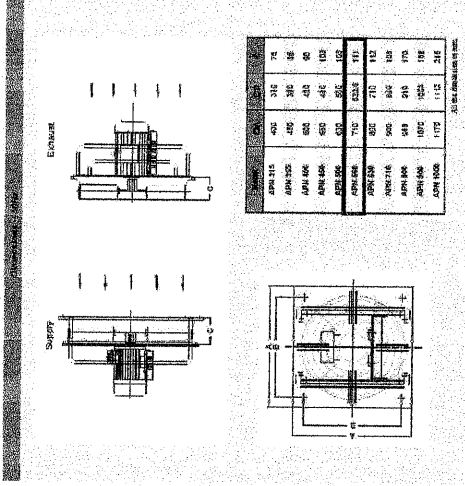
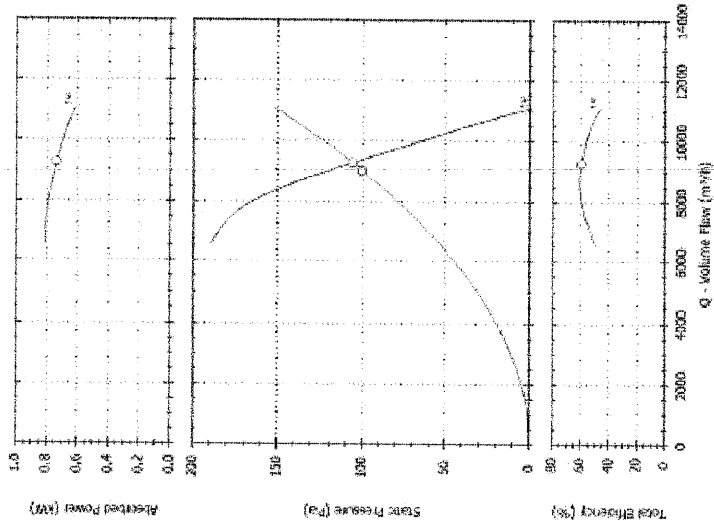

รายละเอียดพัดลม
 Motor 1,1 KW, 4 Pole, 3 Phase, 360V, 50Hz
 Flow 9,000 m³/h
 Static Pressure 100 Pa
 Gravity Shutter (บานกีดกันลม/กันฝุ่นย้อนกลับ)
 Rainhood (กันฝน)
 ผลิตภัณฑ์ KRUGER ,ECOEN, YUSHI, KSP หรือเทียบเท่า

รายละเอียดพัดลม

มาตราส่วน NTS.



การยางแห่งประเทศไทย
 Rubber Authority of Thailand

PROJECT :
 จัดทำแบบเขียนแบบพร้อมใบขอเช่า
 ผลิตตู้ขายขนม (ของ) จัดทำใช้งาน 2)

LOCATION :
 65 ม.2 ตำบลทุ่งขี้เหล็ก อำเภอทุ่งใหญ่
 จังหวัดนครศรีธรรมราช 80290

OWNER : การยางแห่งประเทศไทย

PROJECT NO. : RMN-การยางฯ-01/2564

บริษัท วิศวกร ใบบัง ใบบัง จำกัด
 RUANGMAJNEE ENGINEERING CO. LTD.

บริษัท วิศวกร ใบบัง ใบบัง จำกัด
 40/2 หมู่ 9 ตำบล อ.ท่าเสา จ.น่าน 54110
 โทร. 0-6631-14851 Email: ruangmajnee_engineering@hotmail.com

ARCHITECTS :
 วิศวกร ใบบัง ใบบัง 2567
 วิศวกร ใบบัง ใบบัง 2567

STRUCTURAL ENGINEER :
 วิศวกร ใบบัง ใบบัง 2567

ELECTRICAL ENGINEER :
 วิศวกร ใบบัง ใบบัง 2567

SANITARY ENGINEER :
 วิศวกร ใบบัง ใบบัง 2567

DRAWING BY :
 วิศวกร ใบบัง ใบบัง 2567

DRAWING TITLE :
 รายละเอียดพัดลม

REVISION :

DATE : NTS.
SCALE : NTS.

TOTAL : DRAWING NO :
EE-05 **21**



การยางแห่งประเทศไทย
Rubber Authority of Thailand

PROJECT :

สถาปัตยกรรมแบบร่วมสมัยรูปอุตสาหกรรม
ผลิตภัณฑ์ยางขึ้น (โครงการโรงงาน 2)

LOCATION :

65 ม.2 ตำบลทุ่งชัน อำเภอทุ่งใหญ่
จังหวัดนครศรีธรรมราช 80240

OWNER: บริษัทยางแห่งประเทศไทย

PROJECT NO: RMN-กยท/กยท-01/2564

บริษัท วิศวกรที่ปรึกษา วิศวกรรม จำกัด
RUANGMA-NEE ENGINEERING CO.,LTD.

บริษัท วิศวกรที่ปรึกษา วิศวกรรม จำกัด
40/2 ม.9 ตำบล อ.นาครักษ์ จ.นครนายก 90110
46-00-62174381, 6212-0000000, 090-00000000

ARCHITECTS :

นายสมศักดิ์ นิ่มแก้ว 4-ธค 2507
นายสมศักดิ์ นิ่มแก้ว 4-ธค 2507

STRUCTURAL ENGINEER :

นายสมศักดิ์ นิ่มแก้ว 4-ธค 2507

ELECTRICAL ENGINEER :

นายสมศักดิ์ นิ่มแก้ว 4-ธค 2507

SANITARY ENGINEER :

นายสมศักดิ์ นิ่มแก้ว 4-ธค 2507

DRAWING BY :

นายสมศักดิ์ นิ่มแก้ว 4-ธค 2507

DRAWING TITLE :

แบบขยายการติดตั้งโคมไฟแสงสว่าง

REVISION :

DATE: SCALE: NTS

TOTAL : DRAWING NO :

EE-06 22

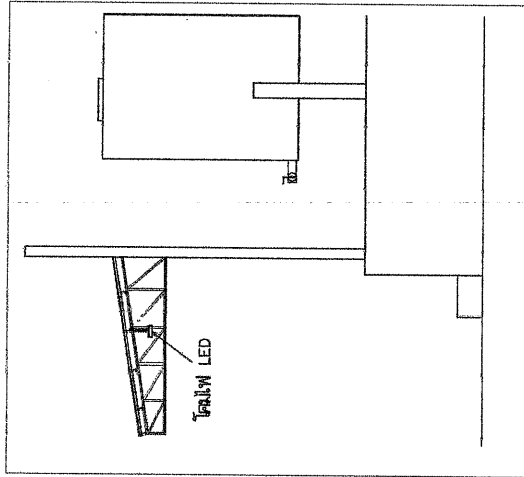
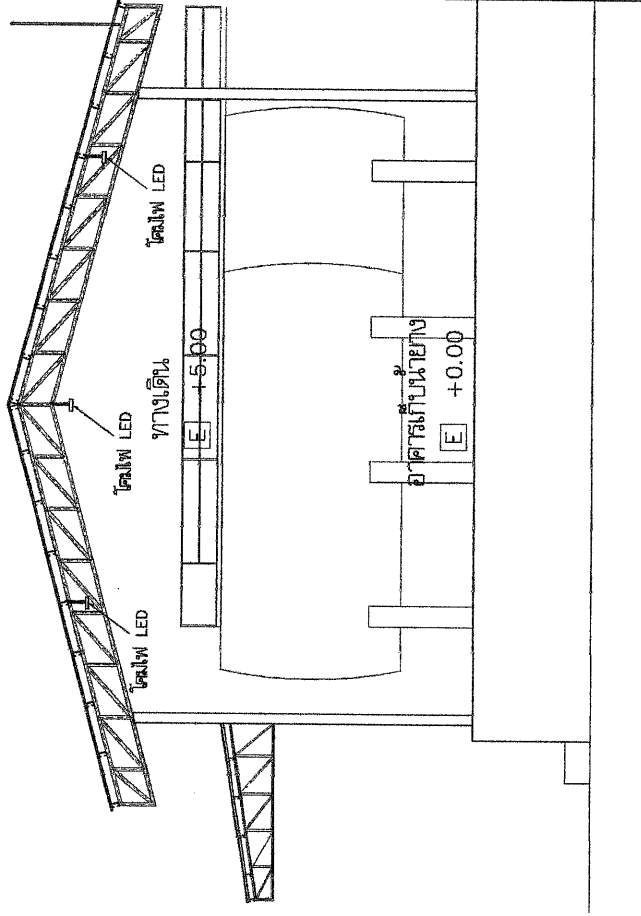

แบบขยายการติดตั้งโคมไฟแสงสว่าง

มศทช.ช. NTS



การยางแห่งประเทศไทย
Rubber Authority of Thailand

PROJECT :

ออกแบบระบบขนส่งแบบมีที่จอดรถ
สถานียางงัน (ท่าอากาศยานงาน 2)

LOCATION :

65 ม.2 ตำบลงัน อ.บางขันใหญ่
จังหวัดนครศรีธรรมราช 80240

OWNER: การยางแห่งประเทศไทย

PROJECT NO. RMN-กยท-ก-01/2564

บริษัท วิศวกร ใ้เน็จเ็องจื๊อ
RUANGMANEE ENGINEERING CO.,LTD.

บริษัท วิศวกร ใ้เน็จเ็องจื๊อ จำกัด
40/2 ม.8 อ.บางขัน อ.บางขัน นครศรีธรรมราช 80110
โทร. 66-6891-92551, Email: ruangmanee-engineering.com

ARCHITECTS :

นายสมชาย ใ้เน็จเ็องจื๊อ ใ้เน็จเ็องจื๊อ
นายสมชาย ใ้เน็จเ็องจื๊อ ใ้เน็จเ็องจื๊อ

STRUCTURAL ENGINEER :

นายสมชาย ใ้เน็จเ็องจื๊อ ใ้เน็จเ็องจื๊อ

ELECTRICAL ENGINEER :

นายสมชาย ใ้เน็จเ็องจื๊อ ใ้เน็จเ็องจื๊อ

SANITARY ENGINEER :

นายสมชาย ใ้เน็จเ็องจื๊อ ใ้เน็จเ็องจื๊อ

DRAWING BY :

นายสมชาย ใ้เน็จเ็องจื๊อ ใ้เน็จเ็องจื๊อ

DRAWING TITLE :

แบบขยายการติดตั้งตู้ควบคุมระบบปรับอากาศ

REVISION :

DATE: SCALE: NTS.

TOTAL: DRAWING NO:

EE-07 23

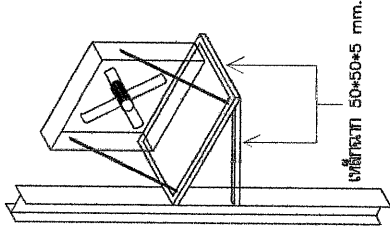
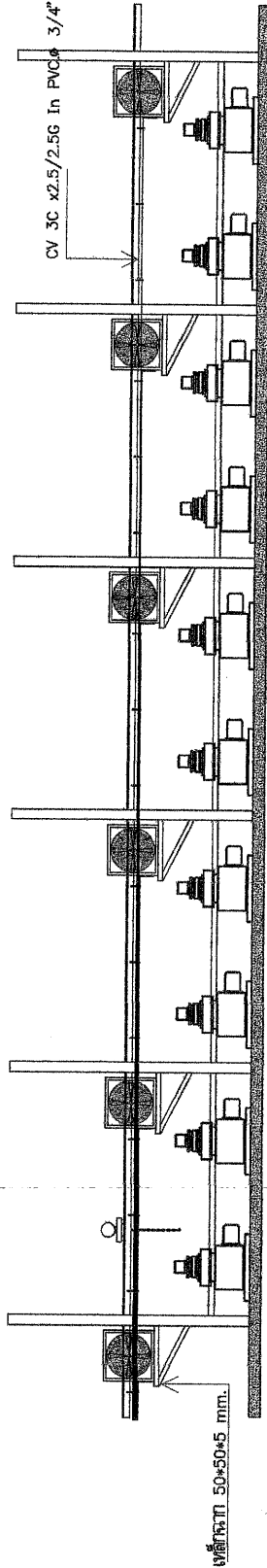

MCC-F1 / MCC-F2

Stop	⊗	⊗	⊗	⊗	⊗	⊗	⊗	⊗	⊗	⊗
RUN	⊗	⊗	⊗	⊗	⊗	⊗	⊗	⊗	⊗	⊗
O/L	⊗	⊗	⊗	⊗	⊗	⊗	⊗	⊗	⊗	⊗
Stop	⊙	⊙	⊙	⊙	⊙	⊙	⊙	⊙	⊙	⊙
Start	⊙	⊙	⊙	⊙	⊙	⊙	⊙	⊙	⊙	⊙
F1	F2	F3	F4	F5	F6	F6	F6	F6	F6	F6

ตู้ควบคุมตู้ควบคุม Direct On Line

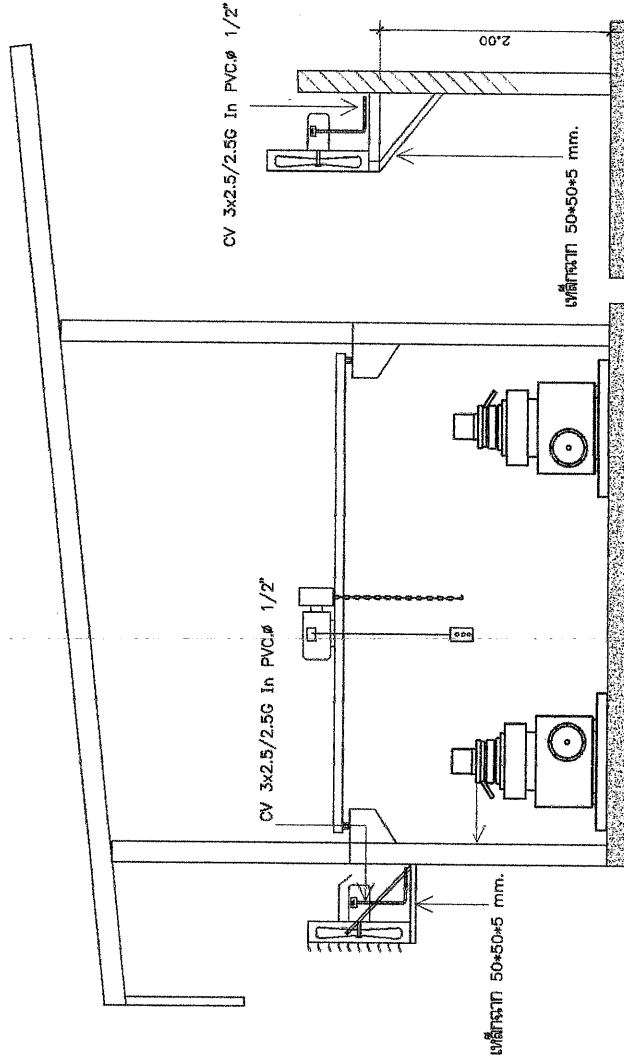

แบบขยายการติดตั้งตู้ควบคุมระบบปรับอากาศ

NTS.

1:100%



การยางแห่งประเทศไทย
Rubber Authority of Thailand

PROJECT :
สถาปัตย์เขียนแบบปรับปรุงอาคาร
ผลิตยางแผ่น (โครงการโรงงาน 2)
LOCATION :
65 หมู่ 2 ตำบลหนองขี้เหล็ก
จังหวัดนครราชสีมา 30240
OWNER: การยางแห่งประเทศไทย

PROJECT NO. RMIN-การยาง-01/2564

บริษัท วิศวกรรม เอ็นจิเนียริ่ง จำกัด
RUANGMANEE ENGINEERING CO.LTD.

บริษัท วิศวกร เอ็นจิเนียริ่ง จำกัด
48/2 U.S. Road, Chokchai Suburban 90110
M. 66-031-9831, E-mail: ruangmanee@bangkok.com

ARCHITECTS :
นายสมศักดิ์ นิ่มแก้ว 4-88 2557
นายสมศักดิ์ นิ่มแก้ว 4-88 2557

STRUCTURAL ENGINEER :
นายสมศักดิ์ นิ่มแก้ว 4-88 2557

ELECTRICAL ENGINEER :
นายสมศักดิ์ นิ่มแก้ว 4-88 2557

SANITARY ENGINEER :
นายสมศักดิ์ นิ่มแก้ว 4-88 2557

DRAWING BY :
นายสมศักดิ์ นิ่มแก้ว 4-88 2557

DRAWING TITLE :
แปลนโครงสร้างส่วนล่างและตัวรับ
ชั้นล่าง

REVISION :	
DATE :	SCALE : 1:500
TOTAL :	DRAWING NO : 24

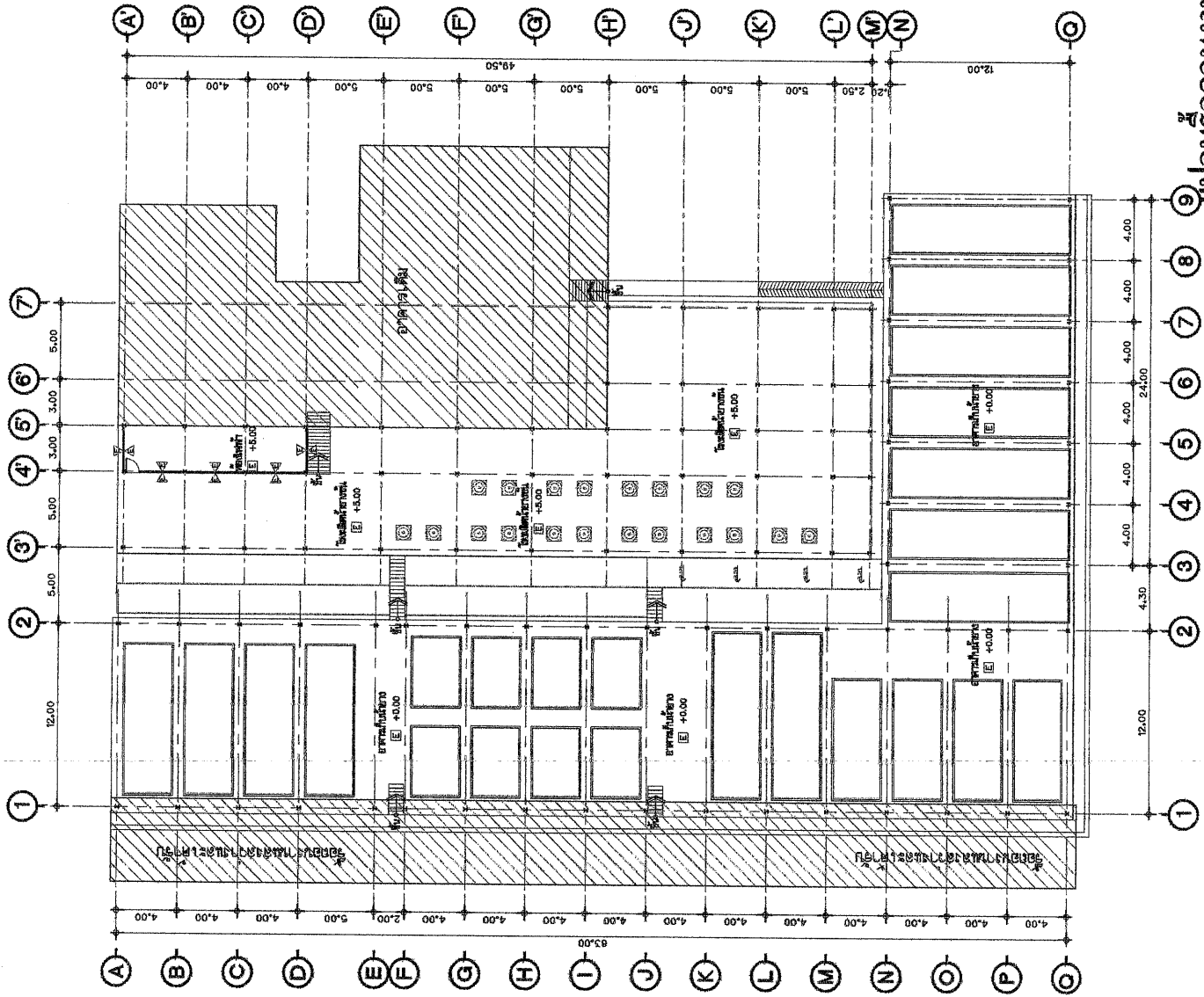

แปลนโครงสร้างส่วนล่างและตัวรับ ชั้นล่าง



การยางแห่งประเทศไทย
Rubber Authority of Thailand

PROJECT :
ขอทุนเพื่อปรับปรุงระบบชลประทาน
สถานียางจันทร์ (โครงการโรงงาน 2)
LOCATION :
65 ม.2 ตำบลยางจันทร์ อำเภอวังใหญ่
จังหวัดนครราชสีมา 30240
OWNER: การยางแห่งประเทศไทย

PROJECT NO. R/MN-การยาง-01/2564

บริษัท ธีรพัฒน์ วิศวกรรม จำกัด
RUANGMAJEE ENGINEERING CO.,LTD.

บริษัท ธีรพัฒน์ วิศวกรรม จำกัด
40/2 ม.9 ตำบล อุดมทรัพย์ ตำบลต. 90110
ถ. 66-631-19531. E-mail: ruangmajee@ruangmajee.com

ARCHITECTS :

บริษัท ธีรพัฒน์ วิศวกรรม จำกัด 6-04 2567
นาย ธีรพัฒน์ ธีรพัฒน์ วิศวกร 2-04 2567

STRUCTURAL ENGINEER :

นาย ธีรพัฒน์ ธีรพัฒน์ วิศวกร 2-04 2567

ELECTRICAL ENGINEER :

นาย ธีรพัฒน์ ธีรพัฒน์ วิศวกร 2-04 2567

SANITARY ENGINEER :

นาย ธีรพัฒน์ ธีรพัฒน์ วิศวกร 2-04 2567

DRAWING BY :

นาย ธีรพัฒน์ ธีรพัฒน์ วิศวกร 2-04 2567

DRAWING TITLE :

แปลนหรืองานแสงสว่างและตัวรับ
ชั้น 01

REVISION :

DATE : SCALE : 1:300

TOTAL : DRAWING NO : EE-09 25

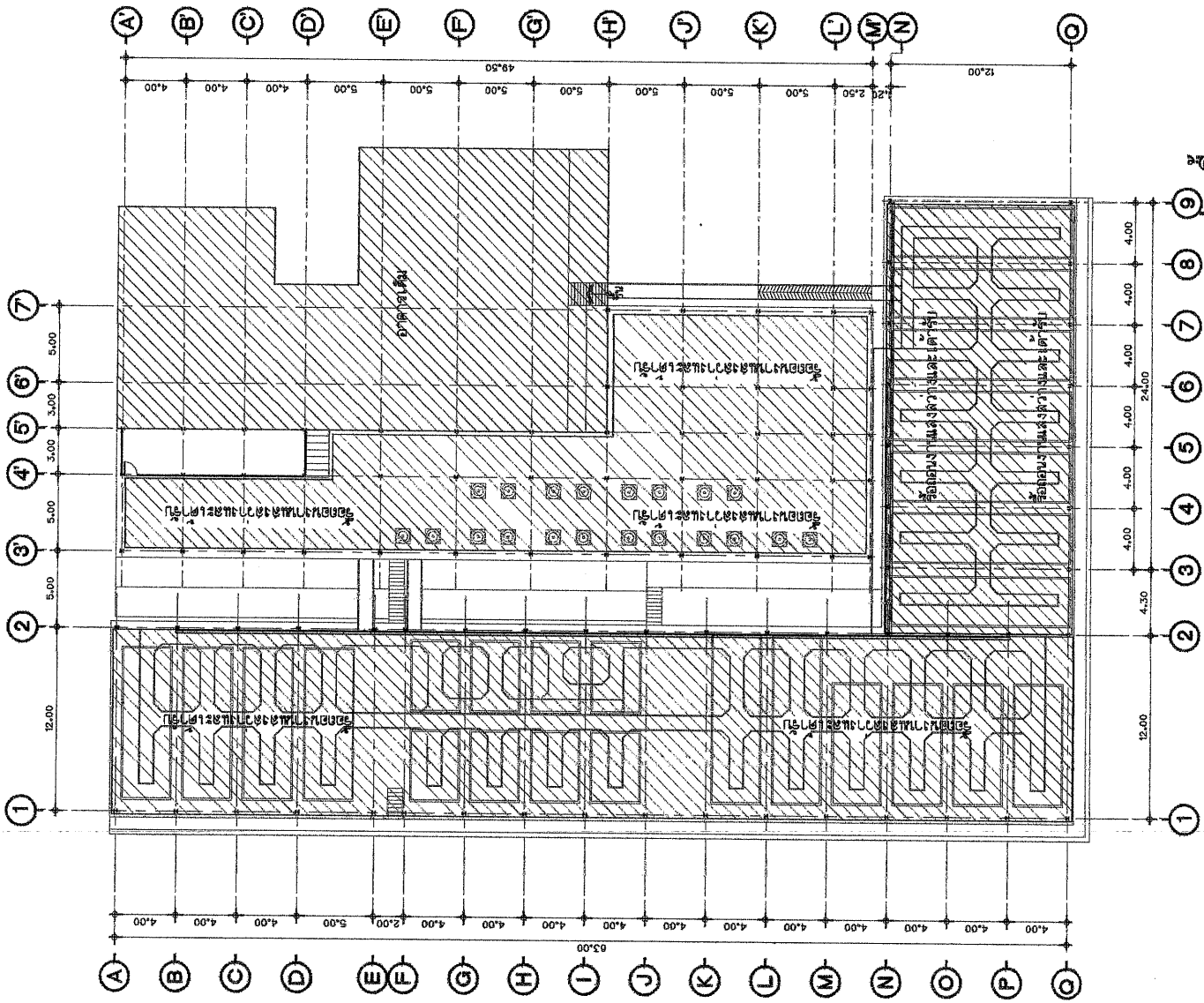

แปลนหรืองานแสงสว่างและตัวรับ ชั้นบน



การยางแห่งประเทศไทย
Rubber Authority of Thailand

PROJECT :
ออกแบบเขียนแบบปรับปรุงอาคาร
ผลิตน้ำยางข้น (โครงการโรงงาน 2)

LOCATION :
65.22 ตำบลทุ่งเย็น อำเภอทุ่งใหญ่
จังหวัดนครศรีธรรมราช 80240

OWNER : การยางแห่งประเทศไทย

PROJECT NO. : RMN-1777/กน-012564

บริษัทที่ปรึกษา วิศวกรรม จำกัด
RUANGMANEE ENGINEERING CO.,LTD.

บริษัทออกแบบ วิศวกรรม จำกัด
บริษัท เรืองนภี วิศวกรรม จำกัด

ARCHITECTS :
นายสุวิทย์ นิ่มดี 6-16 2527
นายสุวิทย์ นิ่มดี 6-16 2527

STRUCTURAL ENGINEER :
นายสุวิทย์ นิ่มดี 6-16 2527

ELECTRICAL ENGINEER :
นายสุวิทย์ นิ่มดี 6-16 2527

SANITARY ENGINEER :
นายสุวิทย์ นิ่มดี 6-16 2527

DRAWING BY :
นายสุวิทย์ นิ่มดี 6-16 2527

DRAWING TITLE :
แปลนระบบแสงสว่าง ชั้นล่าง

REVISION :

DATE : SCALE : 1:300

TOTAL : DRAWING NO. :
EE-10 26

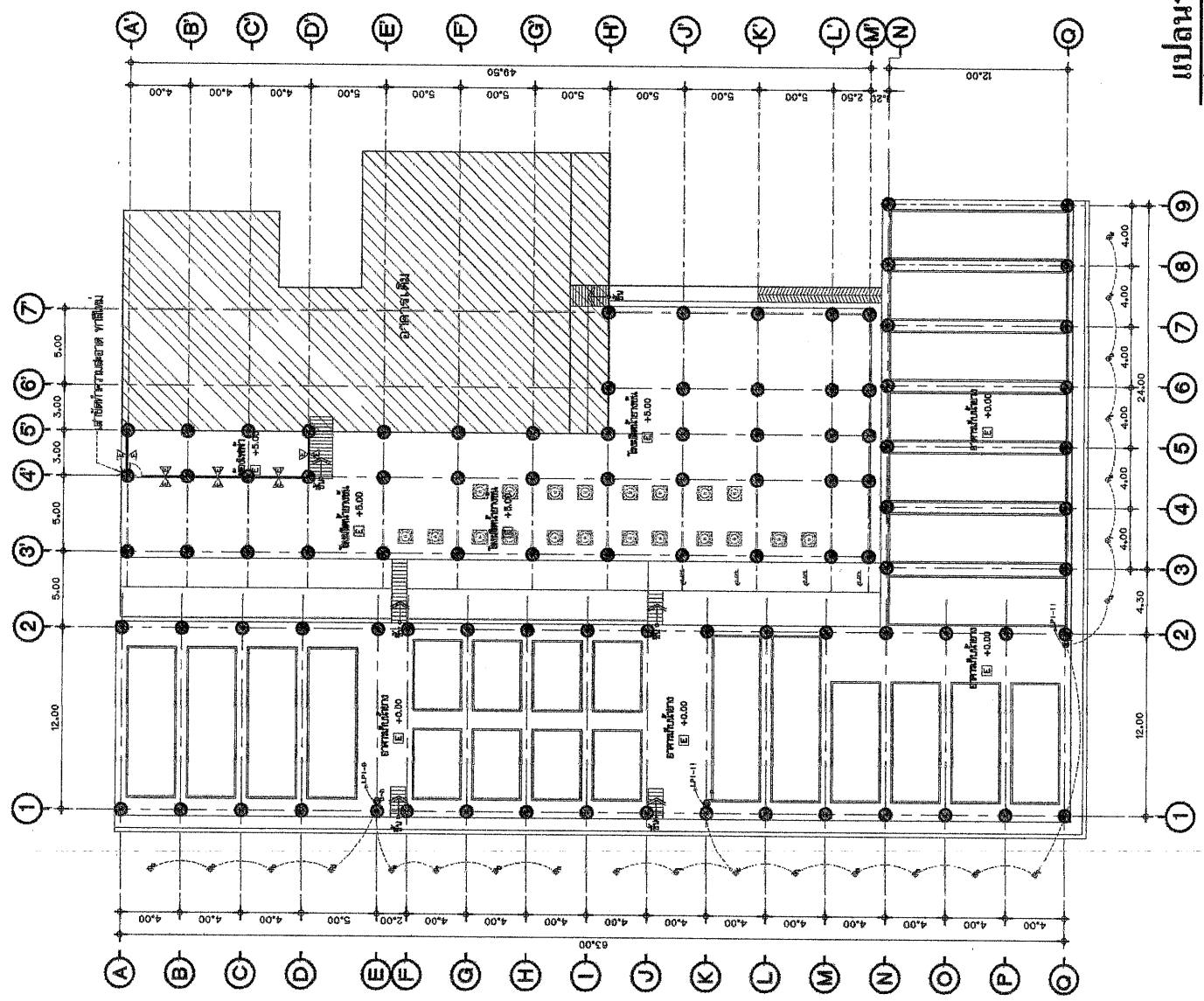

แปลนระบบแสงสว่าง ชั้นล่าง

1:300



การยางแห่งประเทศไทย
Rubber Authority of Thailand

PROJECT :
ออกแบบเขียนแบบระบบรางอาคาร
ผลิตน้ำยางข้น (โครงการโรงงาน 2)

LOCATION :
65 ซ.2 ตำบลทุ่งเขิน อำเภอทุ่งใหญ่
จังหวัดนครศรีธรรมราช 80240

OWNER : การยางแห่งประเทศไทย

PROJECT NO. : RMN-การยาง-012564

บริษัทที่ปรึกษา วิศวกรรม จำกัด
RUANGMAHTEE ENGINEERING CO.,LTD.

บริษัทออกแบบ วิศวกรรม จำกัด
40/2 ซ.9 อ.ท่าศาลา จ.นครศรีธรรมราช 90110
Tel. 66-4351-82651, Email: ruangmahtee_engineering@hotmail.com

ARCHITECTS :

นายสุวิทย์ นิ่มนัย 4-04 2527

นายสุวิทย์ นิ่มนัย 4-04 2527

STRUCTURAL ENGINEER :

นายสุวิทย์ นิ่มนัย 4-04 2527

ELECTRICAL ENGINEER :

นายสุวิทย์ นิ่มนัย 4-04 2527

SANITARY ENGINEER :

นายสุวิทย์ นิ่มนัย 4-04 2527

DRAWING BY :

นายสุวิทย์ นิ่มนัย 4-04 2527

DRAWING TITLE :

แปลนติดตั้งระบบราง

ชั้นบน

REVISION :

DATE : SCALE : 1:300

TOTAL : DRAWING NO. :

EE-11 27

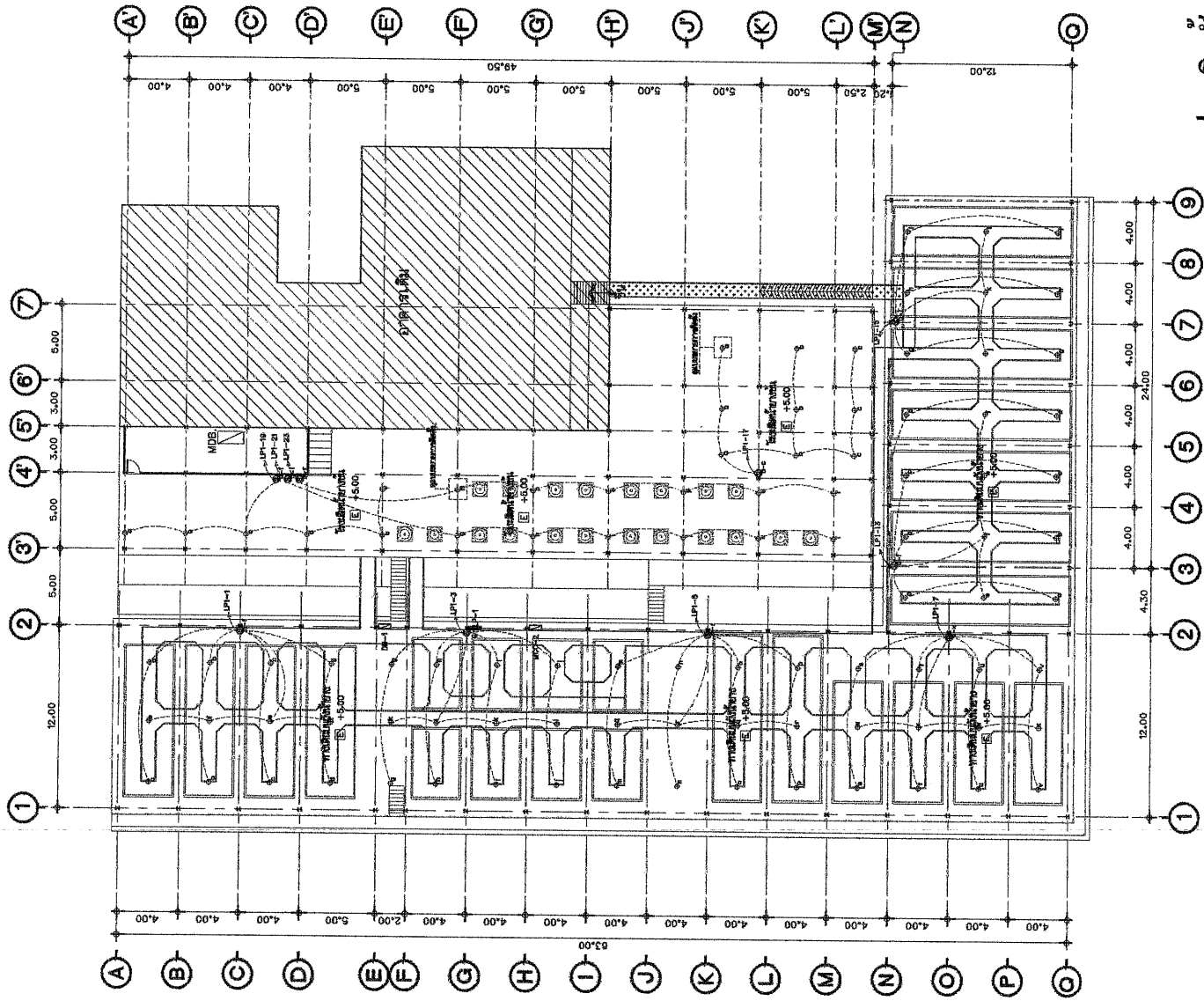



การยางแห่งประเทศไทย
Rubber Authority of Thailand

PROJECT :

ขอแบบแปลนแบบแปลนรับรู้อาคาร
ผลิตน้ำยางข้น (ก่อสร้างโครงการ 2)

LOCATION :

66 ม.2 ตำบลทุ่งนุ่น ตำบลทุ่งใหญ่
จังหวัดศรีสะเกษ 33240

OWNER :

การยางแห่งประเทศไทย

PROJECT NO. :

RMN-1119/กท.-01/2564

บริษัท วิศวกรรม วิศวกรรม จำกัด
RUANGMANEE ENGINEERING CO.LTD.

บริษัท วิศวกร วิศวกร จำกัด
40/2 ม.9 ตำบล ทุ่งนุ่น ตำบล ทุ่งใหญ่
75 66-4351-23451. Email : ruangmanee_eng@redmail.com

ARCHITECTS :

วิศวกร วิศวกร วิศวกร
วิศวกร วิศวกร วิศวกร

STRUCTURAL ENGINEER :

วิศวกร วิศวกร วิศวกร

ELECTRICAL ENGINEER :

วิศวกร วิศวกร วิศวกร

SANITARY ENGINEER :

วิศวกร วิศวกร วิศวกร

DRAWING BY :

วิศวกร วิศวกร วิศวกร

DRAWING TITLE :

แปลนแบบรับรู้อาคาร

REVISION :

DATE : SCALE : 1:300

TOTAL : DRAWING NO. : 28

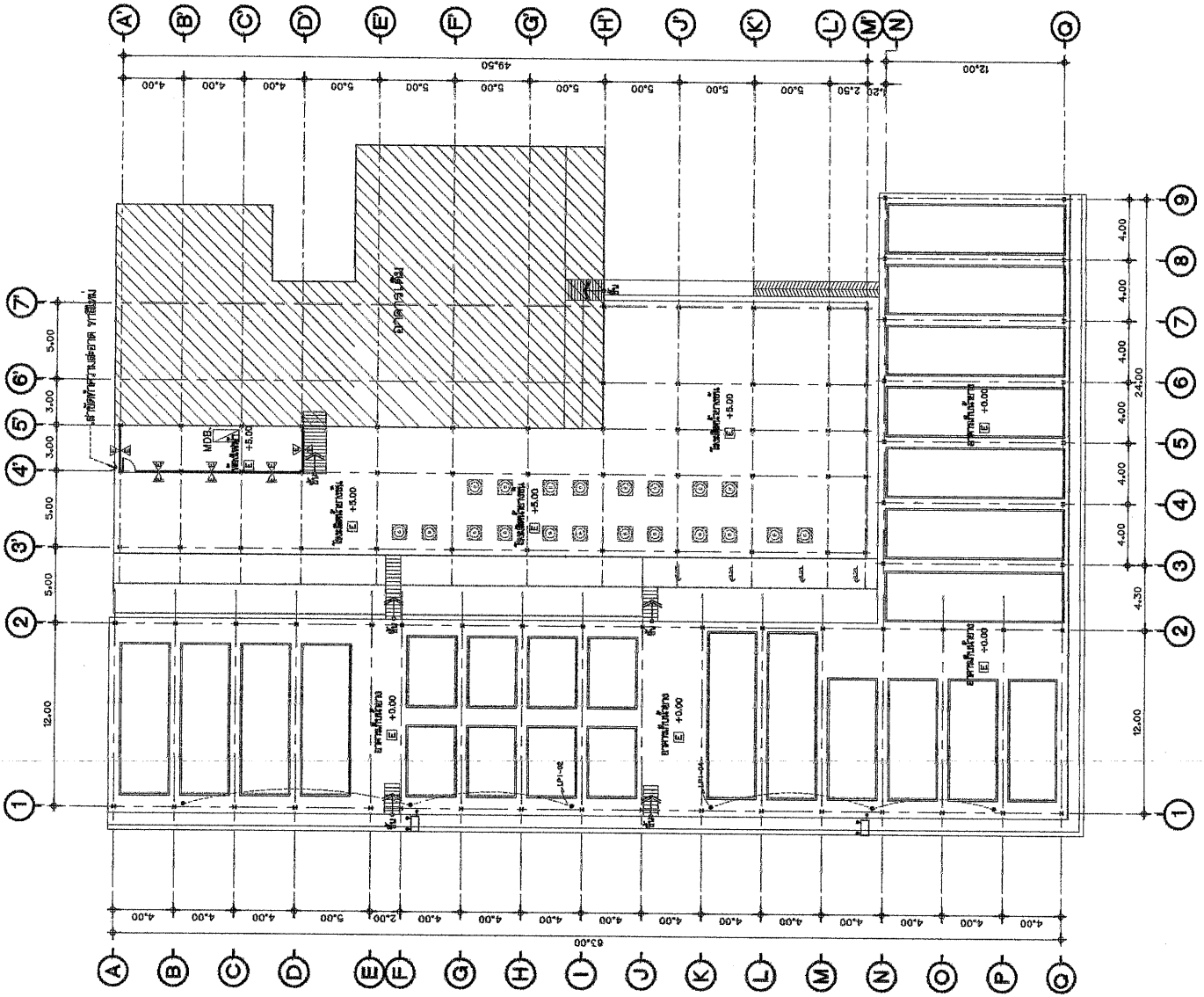

แปลนระบบตัวรับชั้นถาง

1:300



การยางแห่งประเทศไทย
Rubber Authority of Thailand

PROJECT :

ออกแบบเขียนแบบแปลนระบบระบายน้ำ
และติดตั้งรางน้ำ (โครงการโรงงาน 2)

LOCATION :

65 บ.2 ตำบลทุ่งเย็น อำเภอทุ่งใหญ่
จังหวัดนครศรีธรรมราช 80240

OWNER : การยางแห่งประเทศไทย

PROJECT NO. RMN-การยาง-01/2564

บริษัท วิศวกรที่ปรึกษา จำกัด
RUANGMANEE ENGINEERING CO.,LTD.

บริษัท วิศวกรที่ปรึกษา จำกัด
40/2 หมู่ 9 ต.ท่าศาลา อ.ท่าศาลา จ.นครศรีธรรมราช 90110
T.E. 64-4391-42651. Email: ruangmanee_eng@hotmail.com

ARCHITECTS :

พรศักดิ์ นิ่ม 4-10-2557
นายสุวิทย์ อภินันท์ 7-10-2557

STRUCTURAL ENGINEER :

นายสุวิทย์ อภินันท์ 4-10-2557

ELECTRICAL ENGINEER :

นายสุวิทย์ อภินันท์ 4-10-2557

SANITARY ENGINEER :

นายสุวิทย์ อภินันท์ 4-10-2557

DRAWING BY :

นายสุวิทย์ อภินันท์ 4-10-2557

DRAWING TITLE :

แปลนระบบระบายน้ำ

REVISION :

DATE : SCALE : 1:500

TOTAL : DRAWING NO. : 29

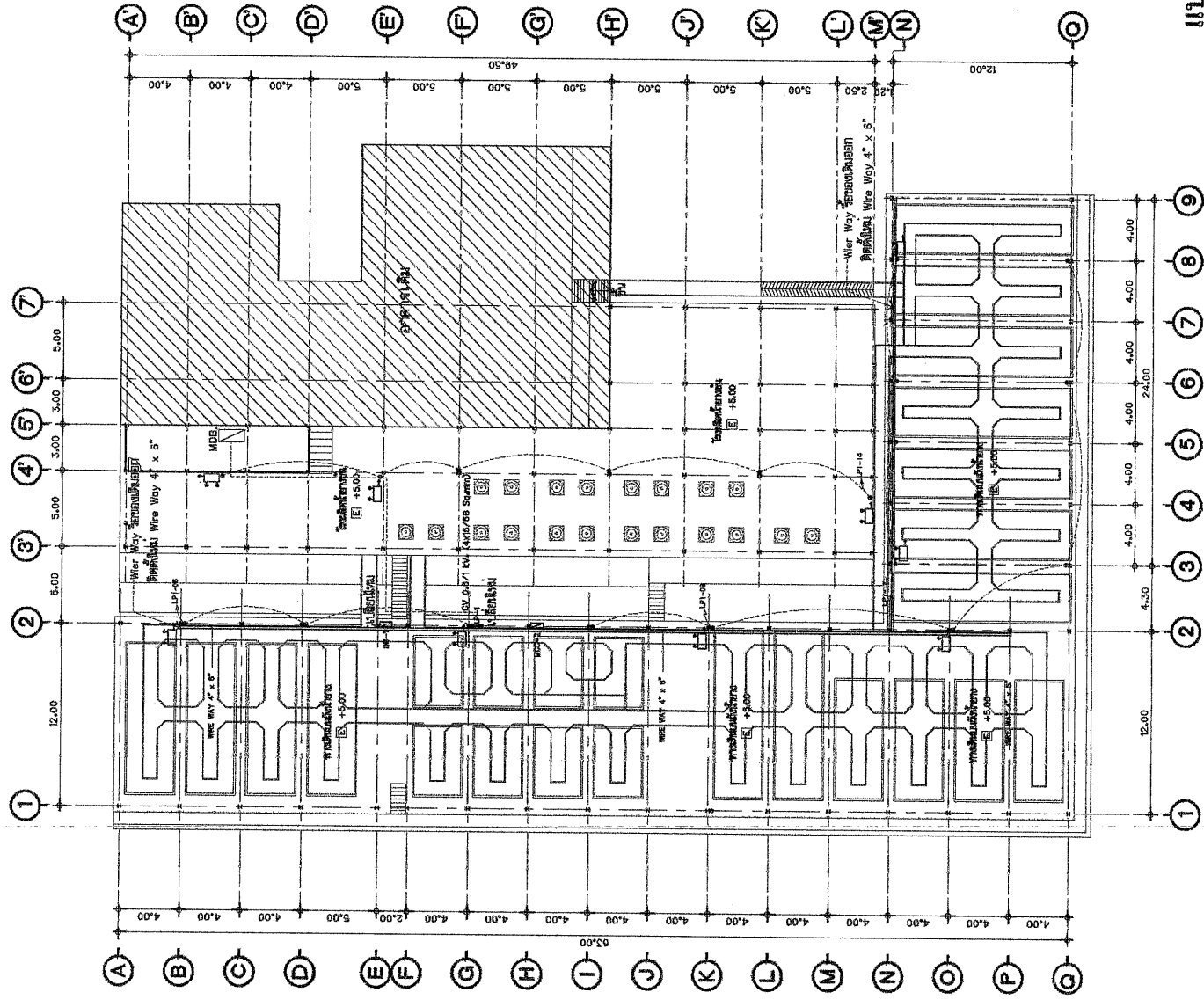

แปลนระบบระบายน้ำ ชั้นบน

1:500

ขนาดหน้า



การยางแห่งประเทศไทย
Rubber Authority of Thailand

PROJECT :
ขุดและติดตั้งแบบฉบับประจำการ
สถานีวิทยุขึ้น (โครงการโรงงาน 2)

LOCATION :
65 ม.2 ตำบลทุ่งหิน อำเภอทุ่งไทย
จังหวัดนครราชสีมา 30240

OWNER : การยางแห่งประเทศไทย
PROJECT NO. : RMN-ทรายยาง-01/2564

บริษัท วิศวกรที่ปรึกษา วิศวกรรม จำกัด
RUANGMANEE ENGINEERING CO.LTD.

บริษัท วิศวกรที่ปรึกษา วิศวกรที่ปรึกษา จำกัด
40/2 ม.9 ตำบล อนุชาต อำเภอ 90110
โทร 66-431-9261, Email: ruangmanee_eng@vmail.com

ARCHITECTS :
นาย วิศวกรที่ปรึกษา วิศวกรที่ปรึกษา จำกัด
นาย วิศวกรที่ปรึกษา วิศวกรที่ปรึกษา จำกัด

STRUCTURAL ENGINEER :
นาย วิศวกรที่ปรึกษา วิศวกรที่ปรึกษา จำกัด

ELECTRICAL ENGINEER :
นาย วิศวกรที่ปรึกษา วิศวกรที่ปรึกษา จำกัด

SANITARY ENGINEER :
นาย วิศวกรที่ปรึกษา วิศวกรที่ปรึกษา จำกัด

DRAWING BY :
นาย วิศวกรที่ปรึกษา วิศวกรที่ปรึกษา จำกัด

DRAWING TITLE :
แปลนตำแหน่ง
เปลี่ยนสายไฟใต้ความยาว

REVISION :	
DATE :	SCALE : 1:300
TOTAL :	DRAWING NO. : EE-14
	30

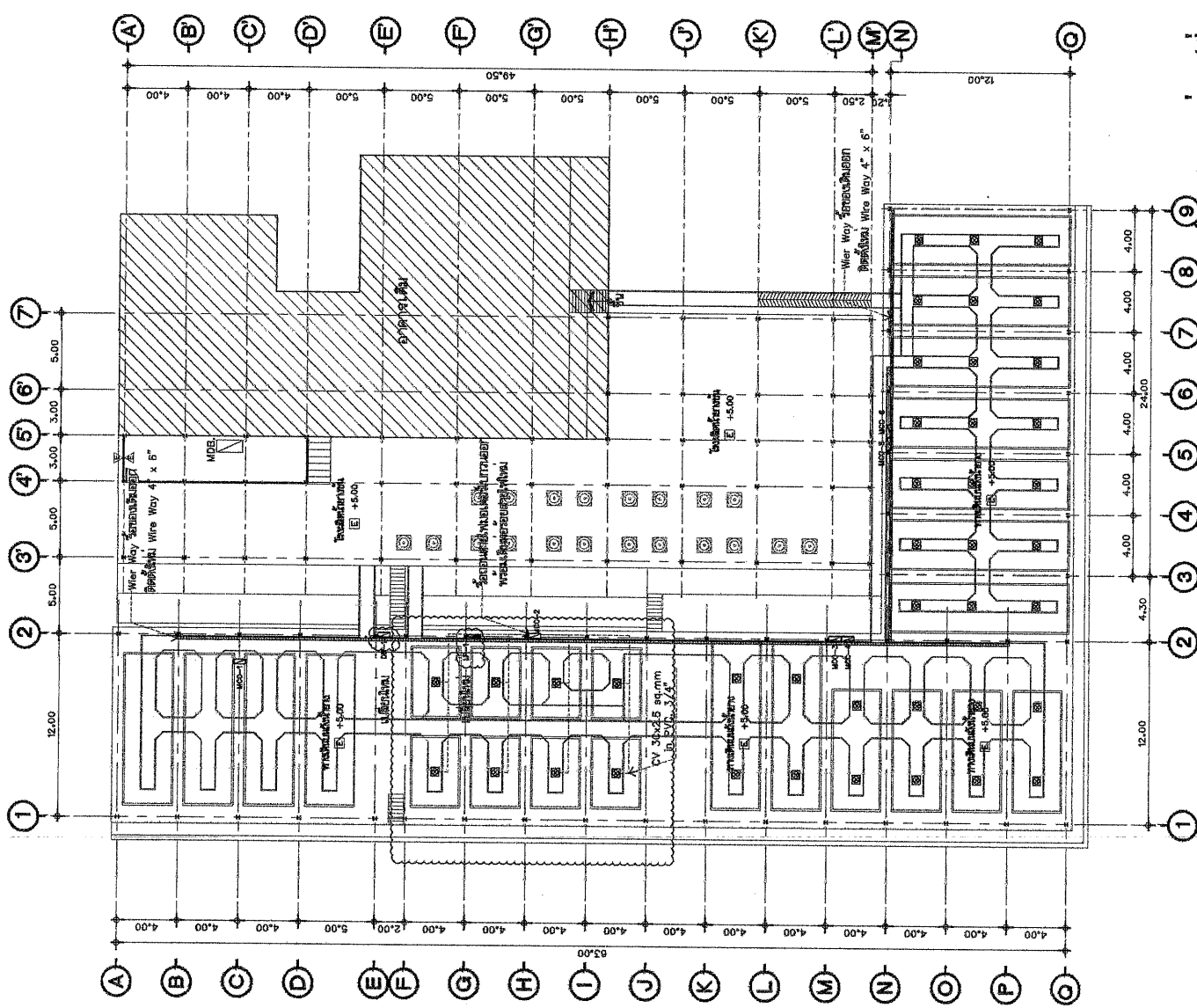

แปลนตำแหน่งเปลี่ยนสายไฟใต้ความยาว



การยางแห่งประเทศไทย
Rubber Authority of Thailand

PROJECT :

ขอทุนสนับสนุนแบบแปลนประกอบอาคาร
ผลิตน้ำยางข้น (ต่อจากโครงการงาน 2)

LOCATION :

65 ไร่ 2 ตำบลหนองขี้ช้าง อำเภอวังใหญ่
จังหวัดนครราชสีมา โทร 053410

OWNER : การยางแห่งประเทศไทย

PROJECT NO. : RMN-การยาง-01/2564

บริษัท วิศวกรที่ปรึกษา วิศวกรรม จำกัด
RUANGMAHANE ENGINEERING CO.LTD.

บริษัท วิศวกรที่ปรึกษา วิศวกรรม จำกัด
49/2 หมู่ 9 ตำบล 9 อำเภอ 9 จังหวัด 90110
โทร 044-631-5331 Email: ruangmahane@bangkok.com

ARCHITECTS :

นายสมศักดิ์ นิลคำ 6-40-3557
นายสมศักดิ์ อานนทนะ 2-40-3557

STRUCTURAL ENGINEER :

นายสมศักดิ์ อานนทนะ 6-40-3557

ELECTRICAL ENGINEER :

นายสมศักดิ์ อานนทนะ 6-40-3557

SANITARY ENGINEER :

นายสมศักดิ์ อานนทนะ 6-40-3557

DRAWING BY :

นายสมศักดิ์ อานนทนะ 6-40-3557

DRAWING TITLE :

แปลนประกอบอาคาร

REVISION :

DATE : SCALE : 1:300

TOTAL : DRAWING NO. : **EE-15** **31**

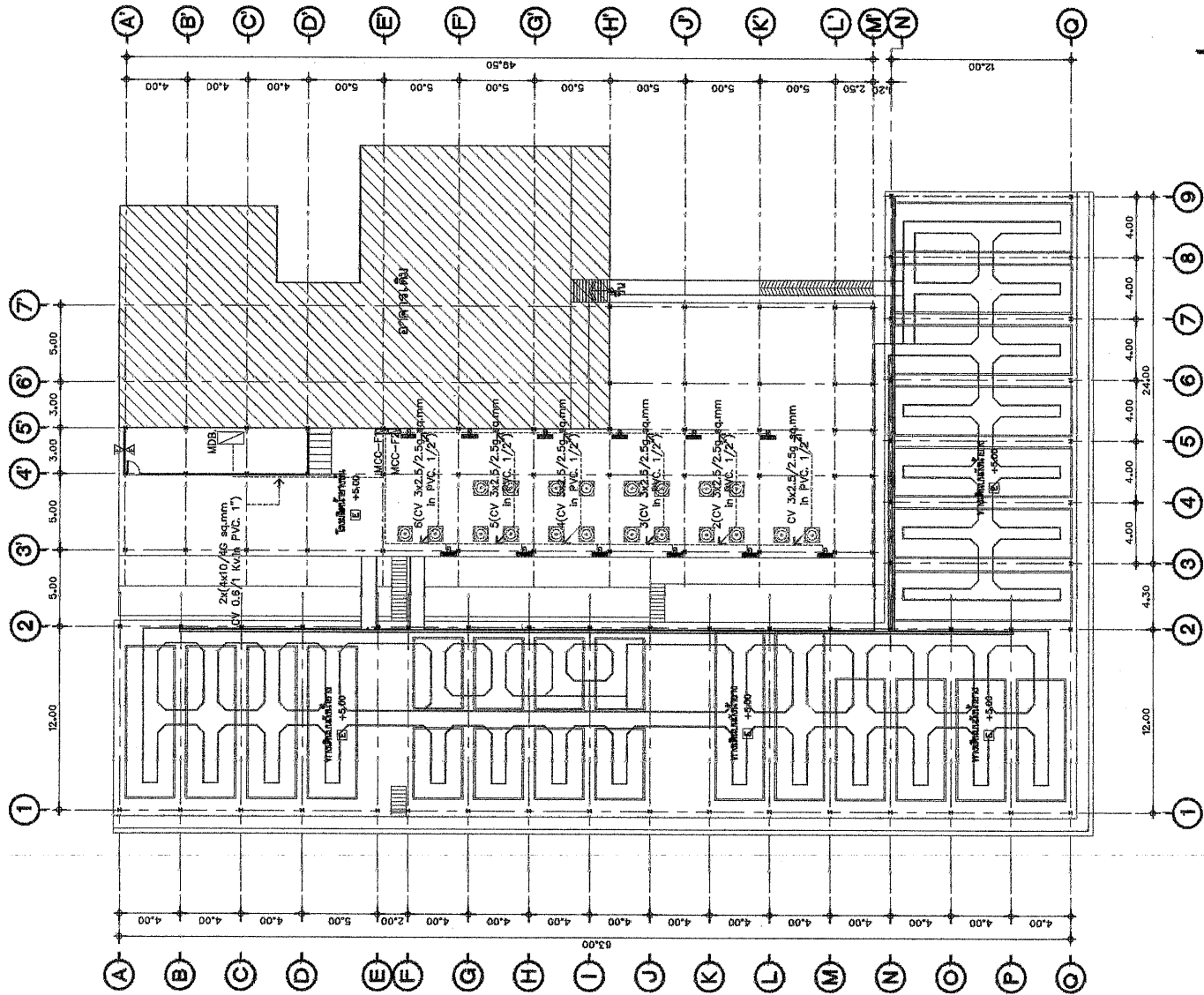

แปลนประกอบอาคาร

1:300