



การยางแห่งประเทศไทย
Rubber Authority of Thailand

ประกาศการยางแห่งประเทศไทย

เรื่อง ประกวดราคาจ้างโครงการเพิ่มประสิทธิภาพระบบความมั่นคงปลอดภัยสารสนเทศ (Information Security) ด้วยวิธีประกวดราคาอิเล็กทรอนิกส์ (e-bidding)

การยางแห่งประเทศไทย มีความประสงค์จะประกวดราคาจ้างโครงการเพิ่มประสิทธิภาพระบบความมั่นคงปลอดภัยสารสนเทศ (Information Security) ด้วยวิธีประกวดราคาอิเล็กทรอนิกส์ (e-bidding) ราคาของงานจ้าง ในการประกวดราคาค้างนี้ เป็นเงินทั้งสิ้น ๒๑,๙๙๙,๙๒๓.๓๒ บาท (ยี่สิบเอ็ดล้านเก้าแสนเก้าพันเก้าร้อยยี่สิบสามบาทสามสิบสองสตางค์) ตามรายการ ดังนี้

โครงการเพิ่มประสิทธิภาพระบบความมั่นคงปลอดภัยสารสนเทศ (Information Security)
จำนวน ๑ งาน

ผู้ยื่นข้อเสนอจะต้องมีคุณสมบัติ ดังต่อไปนี้

๑. มีความสามารถตามกฎหมาย
๒. ไม่เป็นบุคคลล้มละลาย
๓. ไม่อยู่ระหว่างเลิกกิจการ
๔. ไม่เป็นบุคคลซึ่งอยู่ระหว่างถูกระงับการยื่นข้อเสนอหรือทำสัญญากับหน่วยงานของรัฐไว้ชั่วคราว เนื่องจากเป็นผู้ที่ไม่ผ่านเกณฑ์การประเมินผลการปฏิบัติงานของผู้ประกอบการตามระเบียบที่รัฐมนตรีว่าการกระทรวงการคลังกำหนดตามที่ประกาศเผยแพร่ในระบบเครือข่ายสารสนเทศของกรมบัญชีกลาง
๕. ไม่เป็นบุคคลซึ่งถูกระงับชื่อไว้ในบัญชีรายชื่อผู้ทำงานและได้แจ้งเวียนชื่อให้เป็นผู้ทำงานของหน่วยงานของรัฐในระบบเครือข่ายสารสนเทศของกรมบัญชีกลาง ซึ่งรวมถึงนิติบุคคลที่ผู้ทำงานเป็นหุ้นส่วน ผู้จัดการ กรรมการผู้จัดการ ผู้บริหาร ผู้มีอำนาจในการดำเนินงานในกิจการของนิติบุคคลนั้นด้วย
๖. มีคุณสมบัติและไม่มีลักษณะต้องห้ามตามที่คณะกรรมการนโยบายการจัดซื้อจัดจ้างและการบริหารพัสดุภาครัฐกำหนดในราชกิจจานุเบกษา
๗. เป็นนิติบุคคลผู้มีอาชีพรับจ้างงานที่ประกวดราคาอิเล็กทรอนิกส์ดังกล่าว
๘. ไม่เป็นผู้มีผลประโยชน์ร่วมกันกับผู้ยื่นข้อเสนอรายอื่นที่เข้ายื่นข้อเสนอให้แก่การยางแห่งประเทศไทย ณ วันประกาศประกวดราคาอิเล็กทรอนิกส์ หรือไม่เป็นผู้กระทำการอันเป็นการขัดขวางการแข่งขันราคาอย่างเป็นธรรม ในการประกวดราคาอิเล็กทรอนิกส์ครั้งนี้
๙. ไม่เป็นผู้ได้รับเอกสิทธิ์หรือความคุ้มกัน ซึ่งอาจปฏิเสธไม่ยอมขึ้นศาลไทย เว้นแต่รัฐบาลของผู้ยื่นข้อเสนอได้มีคำสั่งสละเอกสิทธิ์และความคุ้มกันเช่นนั้น

๑๐. ผู้ยื่นข้อเสนอต้องมีผลงานให้รับจ้างบริการ หรือการซื้อขายระบบงาน ในการจัดหา ออกแบบ พร้อมการติดตั้งเครื่องแม่ข่ายพร้อมระบบรักษาความปลอดภัยเครือข่ายคอมพิวเตอร์ หรือโครงการใน ลักษณะใกล้เคียงกันที่มีอุปกรณ์ป้องกันเครือข่ายหรืออุปกรณ์ป้องกันการโจมตีรวมอยู่ในโครงการ ให้หน่วยงาน ราชการหรือรัฐวิสาหกิจหรือเอกชน อย่างน้อย ๒ แห่งมูลค่าโครงการรวมไม่น้อยกว่า ๘,๐๐๐,๐๐๐ บาท (แปดล้านบาทถ้วน) ต่อหนึ่งสัญญาภายในระยะเวลา ๖ ปี นับถึงวันที่ยื่นข้อเสนอพร้อมทั้งแนบสำเนาหนังสือ รับรองผลงานหรือสำเนาสัญญา โดยหัวหน้าหน่วยงานของรัฐหรือผู้ที่ได้รับมอบอำนาจโดยถูกต้องตามกฎหมาย เป็นผู้ลงนาม

๑๑. ผู้ยื่นข้อเสนอที่ยื่นข้อเสนอในรูปแบบของ "กิจการร่วมค้า" ต้องมีคุณสมบัติดังนี้

กรณีที่ข้อตกลงระหว่างผู้เข้าร่วมค้ากำหนดให้ผู้เข้าร่วมค้ารายใดรายหนึ่งเป็นผู้เข้าร่วมค้า หลัก ข้อตกลงระหว่างผู้เข้าร่วมค้าจะต้องมีการกำหนดสัดส่วนหน้าที่และความรับผิดชอบในปริมาณงาน สิ่งของ หรือมูลค่าตามสัญญาของผู้เข้าร่วมค้าหลักมากกว่าผู้เข้าร่วมค้ารายอื่นทุกราย

กรณีที่ข้อตกลงระหว่างผู้เข้าร่วมค้ากำหนดให้ผู้เข้าร่วมค้ารายใดรายหนึ่งเป็นผู้เข้าร่วมค้า หลัก กิจการร่วมค่านั้นต้องใช้ผลงานของผู้เข้าร่วมค้าหลักรายเดียวเป็นผลงานของกิจการร่วมค้าที่ยื่นข้อเสนอ

สำหรับข้อตกลงระหว่างผู้เข้าร่วมค้าที่ไม่ได้กำหนดให้ผู้เข้าร่วมค้ารายใดเป็นผู้เข้าร่วมค้าหลัก ผู้เข้าร่วมค้าทุกรายจะต้องมีคุณสมบัติครบถ้วนตามเงื่อนไขที่กำหนดไว้ในเอกสารเชิญชวน

กรณีที่ข้อตกลงระหว่างผู้เข้าร่วมค้ากำหนดให้มีการมอบหมายผู้เข้าร่วมค้ารายใดรายหนึ่ง เป็นผู้ยื่นข้อเสนอ ในนามกิจการร่วมค้า การยื่นข้อเสนอดังกล่าวไม่ต้องมีหนังสือมอบอำนาจ

สำหรับข้อตกลงระหว่างผู้เข้าร่วมค้าที่ไม่ได้กำหนดให้ผู้เข้าร่วมค้ารายใดเป็นผู้ยื่นข้อเสนอ ผู้เข้าร่วมค้าทุกรายจะต้องลงลายมือชื่อในหนังสือมอบอำนาจให้ผู้เข้าร่วมค้ารายใดรายหนึ่งเป็นผู้ยื่นข้อเสนอใน นามกิจการร่วมค้า

๑๒. ผู้ยื่นข้อเสนอต้องลงทะเบียนที่มีข้อมูลถูกต้องครบถ้วนในระบบจัดซื้อจัดจ้างภาครัฐด้วย อิเล็กทรอนิกส์ (Electronic Government Procurement : e-GP) ของกรมบัญชีกลาง

๑๓. ผู้ยื่นข้อเสนอต้องมีมูลค่าสุทธิของกิจการ ดังนี้

(๑) กรณีผู้ยื่นข้อเสนอเป็นนิติบุคคลที่จัดตั้งขึ้นตามกฎหมายไทยซึ่งได้จดทะเบียน เกินกว่า ๑ ปี ต้องมีมูลค่าสุทธิของกิจการ จากผลต่างระหว่างสินทรัพย์สุทธิหักด้วยหนี้สินสุทธิ ที่ปรากฏใน งบแสดงฐานะการเงินที่มีการตรวจรับรองแล้ว ของ ๑ ปีสุดท้ายก่อนวันยื่นข้อเสนอ ซึ่งจะต้องแสดงค่าเป็นบวก

(๒) กรณีผู้ยื่นข้อเสนอเป็นนิติบุคคลที่จัดตั้งขึ้นตามกฎหมายไทย ซึ่งยังไม่มีกิจการรายงาน งบแสดงฐานะการเงินกับกรมพัฒนาธุรกิจการค้า ให้พิจารณาการกำหนดมูลค่าของทุนจดทะเบียน โดยผู้ยื่น ข้อเสนอจะต้องมีทุนจดทะเบียนที่เรียกชำระมูลค่าหุ้นแล้ว ณ วันที่ยื่นข้อเสนอ ไม่ต่ำกว่า ๘ ล้านบาท

(๓) สำหรับการจัดซื้อจัดจ้างครั้งหนึ่งที่มีวงเงินเกิน ๕๐๐,๐๐๐ บาทขึ้นไป กรณีผู้ยื่น ข้อเสนอเป็นบุคคลธรรมดา โดยพิจารณาจากหนังสือรับรองบัญชีเงินฝากไม่เกิน ๙๐ วัน ก่อนวันยื่นข้อเสนอ โดยต้องมีเงินฝากคงเหลือในบัญชีธนาคารเป็นมูลค่า ๑ ใน ๔ ของมูลค่างบประมาณของโครงการหรือรายการที่ยื่น ข้อเสนอ ในแต่ละครั้ง และหากเป็นผู้ชนะการจัดซื้อจัดจ้างหรือเป็นผู้ได้รับการคัดเลือกจะต้องแสดงหนังสือรับรอง บัญชีเงินฝากที่มีมูลค่าดังกล่าวอีกครั้งหนึ่งในวันลงนามในสัญญา

(๔) กรณีที่ผู้ยื่นข้อเสนอไม่มีมูลค่าสุทธิของกิจการหรือทุนจดทะเบียน หรือมีแต่ไม่เพียงพอที่จะเข้ายื่นข้อเสนอ ผู้ยื่นข้อเสนอสามารถขอวงเงินสินเชื่อ โดยต้องมีวงเงินสินเชื่อ ๑ ใน ๔ ของมูลค่างบประมาณที่ยื่นข้อเสนอในครั้งนั้น (สินเชื่อที่ธนาคารภายในประเทศ หรือบริษัทเงินทุนหรือบริษัทเงินทุนหลักทรัพย์ที่ได้รับอนุญาตให้ประกอบกิจการเงินทุนเพื่อการพาณิชย์ และประกอบธุรกิจค้าประกันตามประกาศของธนาคารแห่งประเทศไทย ตามรายชื่อบริษัทเงินทุนที่ธนาคารแห่งประเทศไทยแจ้งเวียนให้ทราบ โดยพิจารณาจากยอดเงินรวมของวงเงินสินเชื่อที่สำนักงานใหญ่รับรอง หรือที่สำนักงานสาขารับรอง (กรณีได้รับมอบอำนาจจากสำนักงานใหญ่) ซึ่งออกให้แก่ผู้ยื่นข้อเสนอ นับถึงวันยื่นข้อเสนอไม่เกิน ๙๐ วัน)

(๕) กรณีตามข้อ (๑) - (๔) ไม่ใช่บังคับกับกรณีดังต่อไปนี้

(๕.๑) กรณีที่ผู้ยื่นข้อเสนอเป็นหน่วยงานของรัฐ

(๕.๒) นิติบุคคลที่จัดตั้งขึ้นตามกฎหมายไทยที่อยู่ระหว่างการฟื้นฟูกิจการตามพระราชบัญญัติล้มละลาย (ฉบับที่ ๑๐) พ.ศ. ๒๕๖๑

๑๔. ผู้ยื่นข้อเสนอต้องมีบุคลากรหรือทีมงานผู้เชี่ยวชาญที่มีความรู้ความสามารถและประสบการณ์ในการทำงานที่จะดำเนินในโครงการนี้ ตามที่กำหนดในข้อกำหนดขอบเขตของงานโครงการเพิ่มประสิทธิภาพระบบความมั่นคงปลอดภัยสารสนเทศ (Information Security) (เอกสารแนบ ๕) โดยจะต้องส่งประวัติโดยย่อ และหนังสือยินยอมเข้าร่วมโครงการพร้อมลงลายมือชื่อ โดยยื่นหลักฐานให้กับ กยท. พิจารณาในวันที่ยื่นข้อเสนอ และหลังจากลงนามในสัญญาหลังได้รับการว่าจ้างแล้ว บุคลากรที่ยื่นต้องเป็นคนเดียวกันในการทำงานตลอดทั้งสัญญา หากต้องการเปลี่ยนบุคลากร ต้องได้รับการยินยอมจาก กยท. เป็นลายลักษณ์อักษร และต้องมีคุณสมบัติไม่น้อยกว่าบุคลากรเดิม

๑๕. ผู้ยื่นข้อเสนอต้องได้รับการแต่งตั้งเป็นตัวแทนจำหน่ายสำหรับโครงการนี้จากผู้ผลิตหรือเจ้าของผลิตภัณฑ์ประจำสาขาประเทศไทย หรือตัวแทนจำหน่ายในประเทศไทย โดยต้องมีหนังสือแต่งตั้งให้เป็นตัวแทนจำหน่ายสำหรับโครงการนี้ ซึ่งออกไม่เกิน ๙๐ วันนับจากวันที่ลงนามในหนังสือรับรอง จนถึงวันที่ยื่นเอกสารประกวดราคา ในกรณีที่ได้รับการแต่งตั้งจากตัวแทนจำหน่ายในประเทศไทย ต้องมีหนังสือรับรองว่าตัวแทนจำหน่ายดังกล่าวยังคงมีสถานะเป็นตัวแทนจำหน่าย และมีสิทธิในการออกหนังสือแต่งตั้งตัวแทนจำหน่ายอื่นสำหรับโครงการ และต้องรับรองว่ารายการครุภัณฑ์ที่เสนอเป็นของใหม่และไม่เคยใช้งานมาก่อนจากเจ้าของผลิตภัณฑ์หรือสาขาของเจ้าของผลิตภัณฑ์หรือตัวแทนเจ้าของผลิตภัณฑ์ในประเทศไทย โดยให้แนบเอกสารดังกล่าวมาในวันที่ยื่นข้อเสนอ

ผู้ยื่นข้อเสนอต้องยื่นข้อเสนอและเสนอราคาทางระบบจัดซื้อจัดจ้างภาครัฐด้วยอิเล็กทรอนิกส์ในวันที่.....ระหว่างเวลา น. ถึง น.

ผู้สนใจสามารถขอรับเอกสารประกวดราคาอิเล็กทรอนิกส์ โดยดาวน์โหลดเอกสารทางระบบจัดซื้อจัดจ้างภาครัฐด้วยอิเล็กทรอนิกส์ หัวข้อ ค้นหาประกาศจัดซื้อจัดจ้างได้ตั้งแต่วันที่ประกาศจนถึงวันเสนอราคา

ผู้ยื่นข้อเสนอสามารถจัดเตรียมเอกสารข้อเสนอได้ตั้งแต่วันที่ประกาศจนถึงวันเสนอราคา

ผู้สนใจสามารถดูรายละเอียดได้ที่เว็บไซต์ www.raot.co.th หรือ www.gprocurement.go.th
หรือสอบถามทางโทรศัพท์หมายเลข ๐ ๒๔๓๓-๒๒๒๒ ต่อ ๑๑๗ ในวันและเวลาราชการ

ประกาศ ณ วันที่ มกราคม พ.ศ. ๒๕๖๘



(นายสุทัศน์ ต่างวิริยกุล)
รองผู้อำนวยการด้านปฏิบัติการ รักษาการแทน
ผู้อำนวยการการยางแห่งประเทศไทย



การยางแห่งประเทศไทย
Rubber Authority of Thailand

เอกสารประกวดราคาจ้างด้วยวิธีประกวดราคาอิเล็กทรอนิกส์ (e-bidding)

เลขที่

ประกวดราคาจ้างโครงการเพิ่มประสิทธิภาพระบบความมั่นคงปลอดภัยสารสนเทศ (Information Security)

ด้วยวิธีประกวดราคาอิเล็กทรอนิกส์ (e-bidding)

ตามประกาศ การยางแห่งประเทศไทย

ลงวันที่

มกราคม ๒๕๖๘

การยางแห่งประเทศไทย ซึ่งต่อไปนี้เรียกว่า "กยท." มีความประสงค์จะประกวดราคาจ้างโครงการเพิ่มประสิทธิภาพระบบความมั่นคงปลอดภัยสารสนเทศ (Information Security) ด้วยวิธีประกวดราคาอิเล็กทรอนิกส์ (e-bidding) โดยมีข้อแนะนำและข้อกำหนดดังต่อไปนี้

๑. เอกสารแนบท้ายเอกสารประกวดราคาอิเล็กทรอนิกส์

๑.๑ ร่างรายละเอียดขอบเขตของงานทั้งโครงการ (Terms of Reference : TOR)

๑.๒ แบบใบเสนอราคาที่กำหนดไว้ในระบบจัดซื้อจัดจ้างภาครัฐด้วยอิเล็กทรอนิกส์

๑.๓ แบบสัญญาจ้างทำของ

๑.๔ แบบหนังสือค้ำประกัน

(๑) หลักประกันการเสนอราคา

(๒) หลักประกันสัญญา

๑.๕ บทนิยาม

(๑) ผู้ที่มีผลประโยชน์ร่วมกัน

(๒) การขัดขวางการแข่งขันอย่างเป็นธรรม

๑.๖ แบบบัญชีเอกสารที่กำหนดไว้ในระบบจัดซื้อจัดจ้างภาครัฐด้วยอิเล็กทรอนิกส์

(๑) บัญชีเอกสารส่วนที่ ๑

(๒) บัญชีเอกสารส่วนที่ ๒

๑.๗ แผนการทำงาน

๒. คุณสมบัติของผู้ยื่นข้อเสนอ

๒.๑ มีความสามารถตามกฎหมาย

๒.๒ ไม่เป็นบุคคลล้มละลาย

๒.๓ ไม่อยู่ระหว่างเลิกกิจการ

๒.๔ ไม่เป็นบุคคลซึ่งอยู่ระหว่างถูกระงับการยื่นข้อเสนอหรือทำสัญญากับหน่วยงานของรัฐ

ไว้ชั่วคราว เนื่องจากเป็นผู้ที่ไม่ผ่านเกณฑ์การประเมินผลการปฏิบัติงานของผู้ประกอบการตามระเบียบที่รัฐมนตรีว่าการกระทรวงการคลังกำหนดตามที่ ประกาศเผยแพร่ในระบบเครือข่ายสารสนเทศของกรมบัญชีกลาง

๒.๕ ไม่เป็นบุคคลซึ่งถูกระบุชื่อไว้ในบัญชีรายชื่อผู้ทำงานและได้แจ้งเวียนชื่อให้เป็นผู้ทำงานของหน่วยงานของรัฐในระบบเครือข่ายสารสนเทศของกรมบัญชีกลาง ซึ่งรวมถึงนิติบุคคลที่ผู้ทำงานเป็นหุ้นส่วนผู้จัดการ กรรมการผู้จัดการ ผู้บริหาร ผู้มีอำนาจในการดำเนินงานในกิจการของนิติบุคคลนั้นด้วย

๒.๖ มีคุณสมบัติและไม่มีลักษณะต้องห้ามตามที่คณะกรรมการนโยบายการจัดซื้อจัดจ้างและการบริหารพัสดุภาครัฐกำหนดในราชกิจจานุเบกษา

๒.๗ เป็นนิติบุคคลผู้มีอาชีพรับจ้างงานที่ประกวดราคาอิเล็กทรอนิกส์ดังกล่าว

๒.๘ ไม่เป็นผู้มีผลประโยชน์ร่วมกันกับผู้ยื่นข้อเสนอรายอื่นที่เข้ายื่นข้อเสนอให้แก่ กยท. ณ วันประกาศประกวดราคาอิเล็กทรอนิกส์ หรือไม่เป็นผู้กระทำการอันเป็นการขัดขวาง การแข่งขันอย่างเป็นธรรมในการประกวดราคาอิเล็กทรอนิกส์ครั้งนี้

๒.๙ ไม่เป็นผู้ได้รับเอกสิทธิ์หรือความคุ้มกัน ซึ่งอาจปฏิเสธไม่ยอมขึ้นศาลไทย เว้นแต่รัฐบาล ของผู้ยื่นข้อเสนอได้มีคำสั่งให้สละเอกสิทธิ์และความคุ้มกันเช่นนั้น

๒.๑๐ ผู้ยื่นข้อเสนอต้องมีผลงานให้รับจ้างบริการ หรือการซื้อขายระบบงาน ในการจัดหา ออกแบบ พร้อมการติดตั้งเครื่องแม่ข่ายพร้อมระบบรักษาความปลอดภัยเครือข่ายคอมพิวเตอร์ หรือโครงการ ในลักษณะใกล้เคียงกันที่มีอุปกรณ์ป้องกันเครือข่ายหรืออุปกรณ์ป้องกันการโจมตีรวมอยู่ในโครงการ ให้หน่วยงานราชการหรือรัฐวิสาหกิจหรือเอกชน อย่างน้อย ๒ แห่งมูลค่าโครงการรวมไม่น้อยกว่า ๘,๐๐๐,๐๐๐ บาท (แปดล้านบาทถ้วน) ต่อหนึ่งสัญญาภายในระยะเวลา ๖ ปี นับถึงวันที่ยื่นข้อเสนอพร้อมทั้งแนบสำเนาหนังสือรับรองผลงานหรือสำเนาสัญญา โดยหัวหน้าหน่วยงานของรัฐหรือผู้ที่ได้รับมอบอำนาจโดยถูกต้องตามกฎหมาย เป็นผู้ลงนาม

๒.๑๑ ผู้ยื่นข้อเสนอที่ยื่นข้อเสนอในรูปแบบของ "กิจการร่วมค้า" ต้องมีคุณสมบัติดังนี้

กรณีที่ข้อตกลงระหว่างผู้เข้าร่วมค้ากำหนดให้ผู้เข้าร่วมค้ารายใดรายหนึ่งเป็นผู้เข้าร่วมค้าหลัก ข้อตกลงระหว่างผู้เข้าร่วมค้าจะต้องมีการกำหนดสัดส่วนหน้าที่ และความรับผิดชอบใน ปริมาณงาน สิ่งของ หรือมูลค่าตามสัญญาของผู้เข้าร่วมค้าหลักมากกว่าผู้เข้าร่วมค้ารายอื่นทุกราย

กรณีที่ข้อตกลงระหว่างผู้เข้าร่วมค้ากำหนดให้ผู้เข้าร่วมค้ารายใดรายหนึ่งเป็นผู้เข้าร่วมค้าหลัก กิจการร่วมค้านั้นต้องใช้ผลงานของผู้เข้าร่วมค้าหลักรายเดียวเป็นผลงานของกิจการร่วมค้าที่ ยื่นข้อเสนอ

สำหรับข้อตกลงระหว่างผู้เข้าร่วมค้าที่ไม่ได้กำหนดให้ผู้เข้าร่วมค้ารายใดเป็นผู้เข้าร่วมค้าหลัก ผู้เข้าร่วมค้าทุกรายจะต้องมีคุณสมบัติครบถ้วนตามเงื่อนไขที่กำหนดไว้ในเอกสารเชิญชวน หรือหนังสือเชิญชวน

กรณีที่ข้อตกลงระหว่างผู้เข้าร่วมค้ากำหนดให้มีการมอบหมายผู้เข้าร่วมค้ารายใด รายหนึ่งเป็นผู้ยื่นข้อเสนอ ในนามกิจการร่วมค้า การยื่นข้อเสนอดังกล่าวไม่ต้องมีหนังสือมอบอำนาจ

สำหรับข้อตกลงระหว่างผู้เข้าร่วมค้าที่ไม่ได้กำหนดให้ผู้เข้าร่วมค้ารายใดเป็นผู้ยื่น ข้อเสนอ ผู้เข้าร่วมค้าทุกรายจะต้องลงลายมือชื่อในหนังสือมอบอำนาจให้ผู้เข้าร่วมค้ารายใดรายหนึ่งเป็นผู้ยื่น ข้อเสนอในนามกิจการร่วมค้า

๒.๑๒ ผู้ยื่นข้อเสนอต้องลงทะเบียนที่มีข้อมูลถูกต้องครบถ้วนในระบบจัดซื้อจัดจ้างภาครัฐ ด้วยอิเล็กทรอนิกส์ (Electronic Government Procurement : e-GP) ของกรมบัญชีกลาง

๒.๑๓ ผู้ยื่นข้อเสนอต้องมีมูลค่าสุทธิของกิจการ ดังนี้

(๑) กรณีผู้ยื่นข้อเสนอเป็นนิติบุคคลที่จัดตั้งขึ้นตามกฎหมายไทยซึ่งได้จดทะเบียน เกินกว่า ๑ ปี ต้องมีมูลค่าสุทธิของกิจการ จากผลต่างระหว่างสินทรัพย์สุทธิหักด้วยหนี้สินสุทธิ ที่ปรากฏในงบ แสดงฐานะการเงินที่มีการตรวจรับรองแล้ว ซึ่งจะต้องแสดงค่าเป็นบวก ๑ ปีสุดท้ายก่อนวันยื่นข้อเสนอ

(๒) กรณีผู้ยื่นข้อเสนอเป็นนิติบุคคลที่จัดตั้งขึ้นตามกฎหมายไทย ซึ่งยังไม่มีกิจการรายงานงบแสดงฐานะการเงินกับกรมพัฒนาธุรกิจการค้า ให้พิจารณาการกำหนดมูลค่าของทุนจดทะเบียน โดยผู้ยื่นข้อเสนอจะต้องมีทุนจดทะเบียนที่เรียกชำระมูลค่าหุ้นแล้ว ณ วันที่ยื่นข้อเสนอ ไม่ต่ำกว่า ๘ ล้านบาท

(๓) สำหรับการจัดซื้อจัดจ้างครั้งหนึ่งที่มีวงเงินเกิน ๕๐๐,๐๐๐ บาทขึ้นไป กรณีผู้ยื่นข้อเสนอเป็นบุคคลธรรมดา โดยพิจารณาจากหนังสือรับรองบัญชีเงินฝากไม่เกิน ๙๐ วันก่อนวันยื่นข้อเสนอ โดยต้องมีเงินฝากคงเหลือในบัญชีธนาคารเป็นมูลค่า ๑ ใน ๔ ของมูลค่างบประมาณของโครงการหรือรายการที่ยื่นข้อเสนอในแต่ละครั้ง และหากเป็นผู้ชนะการจัดซื้อจัดจ้างหรือเป็นผู้ได้รับการคัดเลือกจะต้องแสดงหนังสือรับรองบัญชีเงินฝากที่มีมูลค่าดังกล่าวอีกครั้งหนึ่งในวันลงนามในสัญญา

(๔) กรณีที่ผู้ยื่นข้อเสนอไม่มีมูลค่าสุทธิของกิจการหรือทุนจดทะเบียน หรือมีแต่ไม่เพียงพอที่จะเข้ายื่นข้อเสนอ ผู้ยื่นข้อเสนอสามารถขอวงเงินสินเชื่อ โดยต้องมีวงเงินสินเชื่อ ๑ ใน ๔ ของมูลค่างบประมาณของโครงการหรือรายการที่ยื่นข้อเสนอในแต่ละครั้ง (สินเชื่อที่ธนาคารภายในประเทศหรือบริษัทเงินทุนหรือบริษัทเงินทุนหลักทรัพย์ที่ได้รับอนุญาตให้ประกอบกิจการเงินทุนเพื่อการพาณิชย์ และประกอบธุรกิจค้าประกันตามประกาศของธนาคารแห่งประเทศไทย ตามรายชื่อบริษัทเงินทุนที่ธนาคารแห่งประเทศไทยแจ้งเวียนให้ทราบ โดยพิจารณาจากยอดเงินรวมของวงเงินสินเชื่อที่สำนักงานใหญ่รับรองหรือที่สำนักงานสาขารับรอง (กรณีได้รับมอบอำนาจจากสำนักงานใหญ่) ซึ่งออกให้แก่ผู้ยื่นข้อเสนอ นับถึงวันยื่นข้อเสนอไม่เกิน ๙๐ วัน)

(๕) กรณีตาม (๑) - (๔) ยกเว้นสำหรับกรณีดังต่อไปนี้

(๕.๑) กรณีที่ผู้ยื่นข้อเสนอเป็นหน่วยงานของรัฐ

(๕.๒) นิติบุคคลที่จัดตั้งขึ้นตามกฎหมายไทยที่อยู่ระหว่างการฟื้นฟูกิจการตามพระราชบัญญัติล้มละลาย (ฉบับที่ ๑๐) พ.ศ. ๒๕๖๑

๒.๑๔ ผู้ยื่นข้อเสนอต้องมีบุคลากรหรือทีมงานผู้เชี่ยวชาญที่มีความรู้ความสามารถและประสบการณ์ในการทำงานที่จะดำเนินในโครงการนี้ ตามที่กำหนดในข้อกำหนดขอบเขตของงานโครงการเพิ่มประสิทธิภาพระบบความมั่นคงปลอดภัยสารสนเทศ (Information Security) (เอกสารแนบ ๕) โดยจะต้องส่งประวัติโดยย่อ และหนังสือยินยอมเข้าร่วมโครงการพร้อมลงลายมือชื่อ โดยยื่นหลักฐานให้กับ กยท. พิจารณาในวันที่ยื่นข้อเสนอ และหลังจากลงนามในสัญญาหลังได้รับการว่าจ้างแล้ว บุคลากรที่ยื่นต้องเป็นคนเดียวกันในการทำงานตลอดทั้งสัญญา หากต้องการเปลี่ยนบุคลากร ต้องได้รับการยินยอมจาก กยท. เป็นลายลักษณ์อักษร และต้องมีคุณสมบัติไม่น้อยกว่าบุคลากรเดิม

๒.๑๕ ผู้ยื่นข้อเสนอต้องได้รับการแต่งตั้งเป็นตัวแทนจำหน่ายสำหรับโครงการนี้จากผู้ผลิตหรือเจ้าของผลิตภัณฑ์ประจำสาขาประเทศไทย หรือตัวแทนจำหน่ายในประเทศไทย โดยต้องมีหนังสือแต่งตั้งให้เป็นตัวแทนจำหน่ายสำหรับโครงการนี้ ซึ่งออกไม่เกิน ๙๐ วันนับจากวันที่ลงนามในหนังสือรับรอง จนถึงวันที่ยื่นเอกสารประกวดราคา ในกรณีที่ได้รับการแต่งตั้งจากตัวแทนจำหน่ายในประเทศไทย ต้องมีหนังสือรับรองว่าตัวแทนจำหน่ายดังกล่าวยังคงมีสถานะเป็นตัวแทนจำหน่าย และมีสิทธิในการออกหนังสือแต่งตั้งตัวแทนจำหน่ายอื่นสำหรับโครงการ และต้องรับรองว่ารายการครุภัณฑ์ที่เสนอเป็นของใหม่และไม่เคยใช้งานมาก่อนจากเจ้าของผลิตภัณฑ์หรือสาขาของเจ้าของผลิตภัณฑ์หรือตัวแทนเจ้าของผลิตภัณฑ์ในประเทศไทย โดยให้แนบเอกสารดังกล่าวมาในวันที่ยื่นข้อเสนอ

๓. หลักฐานการยื่นข้อเสนอ

ผู้ยื่นข้อเสนอจะต้องเสนอเอกสารหลักฐานยื่นมาพร้อมกับการเสนอราคาทางระบบจัดซื้อจัดจ้างภาครัฐด้วยอิเล็กทรอนิกส์ โดยแยกเป็น ๒ ส่วน คือ

๓.๑ ส่วนที่ ๑ อย่างน้อยต้องมีเอกสารดังต่อไปนี้

(๑) ในกรณีผู้ยื่นข้อเสนอเป็นนิติบุคคล

(ก) ห้างหุ้นส่วนสามัญหรือห้างหุ้นส่วนจำกัด ให้ยื่นสำเนาหนังสือรับรองการจดทะเบียนนิติบุคคล บัญชีรายชื่อหุ้นส่วนผู้จัดการ ผู้มีอำนาจควบคุม (ถ้ามี)

(ข) บริษัทจำกัดหรือบริษัทมหาชนจำกัด ยื่นสำเนาหนังสือรับรองการจดทะเบียนนิติบุคคล หนังสือบริษัทสนธิ บัญชีรายชื่อกรรมการผู้จัดการ ผู้มีอำนาจควบคุม (ถ้ามี) และบัญชีผู้ถือหุ้นรายใหญ่ (ถ้ามี)

(๒) ในกรณีผู้ยื่นข้อเสนอเป็นบุคคลธรรมดาหรือคณะบุคคลที่มีโชินิติบุคคล ให้ยื่นสำเนาบัตรประจำตัวประชาชนของผู้ยื่น ข้อเสนอข้อตกลงที่แสดงถึงการเข้าเป็นหุ้นส่วน (ถ้ามี) สำเนาบัตรประจำตัวประชาชนของผู้เป็นหุ้นส่วน หรือสำเนาหนังสือเดินทางของผู้เป็นหุ้นส่วนที่มีได้ถือสัญชาติไทย

(๓) ในกรณีผู้ยื่นข้อเสนอเป็นผู้ยื่นข้อเสนอร่วมกันในฐานะเป็นผู้ร่วมค้า ให้ยื่นสำเนาสัญญาของการเข้าร่วมค้า และเอกสารตามที่ระบุไว้ใน (๑) หรือ (๒) ของผู้ร่วมค้า แล้วแต่กรณี

(๔) ผู้ยื่นข้อเสนอต้องแสดงหลักฐานเกี่ยวกับมูลค่าสุทธิของกิจการ ดังนี้

(๔.๑) ในกรณีผู้ยื่นข้อเสนอเป็นนิติบุคคล ให้ยื่นงบแสดงฐานะการเงินที่มีการรับรองแล้วของ ๑ ปีสุดท้ายก่อนวันยื่นข้อเสนอ โดยให้ยื่นขณะเข้าเสนอราคา

(๔.๒) ในกรณีผู้ยื่นข้อเสนอเป็นบุคคลธรรมดา ให้ยื่นหนังสือรับรองบัญชีเงินฝากไม่เกิน ๙๐ วัน ก่อนวันยื่นข้อเสนอ โดยให้ยื่นขณะเข้าเสนอราคา และจะต้องแสดงหนังสือรับรองบัญชีเงินฝากที่มีมูลค่าดังกล่าวอีกครั้งหนึ่งในวันลงนามในสัญญา

(๔.๓) กรณีที่ผู้ยื่นข้อเสนอไม่มีมูลค่าสุทธิของกิจการและทุนจดทะเบียน หรือมีแต่ไม่เพียงพอที่จะเข้ายื่นข้อเสนอ ให้ยื่นสำเนาหนังสือรับรองวงเงินสินเชื่อ (สินเชื่อที่ธนาคารภายในประเทศ หรือบริษัทเงินทุนหรือบริษัทเงินทุนหลักทรัพย์ที่ได้รับอนุญาตให้ประกอบกิจการเงินทุนเพื่อการพาณิชย์และประกอบธุรกิจค้าประกัน ตามประกาศของธนาคารแห่งประเทศไทย ตามรายชื่อบริษัทเงินทุนที่ธนาคารแห่งประเทศไทยแจ้งเวียนให้ทราบ โดยพิจารณาจากยอดเงินรวมของวงเงินสินเชื่อที่สำนักงานใหญ่รับรองหรือที่สำนักงานสาขารับรอง (กรณีได้รับมอบอำนาจจากสำนักงานใหญ่) ซึ่งออกให้แก่ผู้ยื่นข้อเสนอ นับถึงวันยื่นข้อเสนอไม่เกิน ๙๐ วัน)

(๕) บัญชีเอกสารส่วนที่ ๑ ทั้งหมดที่ได้ยื่นพร้อมกับการเสนอราคาทางระบบจัดซื้อจัดจ้างภาครัฐด้วยอิเล็กทรอนิกส์ ตามแบบในข้อ ๑.๖ (๑) โดยไม่ต้องแนบในรูปแบบ PDF File (Portable Document Format)

ทั้งนี้ เมื่อผู้ยื่นข้อเสนอดำเนินการแนบไฟล์เอกสารตามบัญชีเอกสารส่วนที่ ๑ ครบถ้วน ถูกต้องแล้ว ระบบจัดซื้อจัดจ้างภาครัฐด้วยอิเล็กทรอนิกส์จะสร้างบัญชีเอกสารส่วนที่ ๑ ตามแบบในข้อ ๑.๖ (๑) ให้โดยผู้ยื่นข้อเสนอไม่ต้องแนบบัญชีเอกสารส่วนที่ ๑ ดังกล่าวในรูปแบบ PDF File (Portable Document Format)

๓.๒ ส่วนที่ ๒ อย่างน้อยต้องมีเอกสารดังต่อไปนี้

(๑) ในกรณีที่ผู้ยื่นข้อเสนอมอบอำนาจให้บุคคลอื่นกระทำการแทนให้แนบหนังสือมอบอำนาจซึ่งติดอากรแสตมป์ตามกฎหมาย โดยมีหลักฐานแสดงตัวตนของผู้มอบอำนาจและผู้รับมอบอำนาจ ทั้งนี้ หากผู้รับมอบอำนาจเป็นบุคคลธรรมดาต้องเป็นผู้ที่บรรลุนิติภาวะตามกฎหมายแล้วเท่านั้น

(๒) หลักประกันการเสนอราคา ตามข้อ ๕

(๓) สำเนาหนังสือรับรองผลงานประเภทเดียวกันกับงานจ้างประกวดราคา

(๔) เอกสารแสดงรายละเอียดของบุคลากร ตามขอบเขตของงาน (TOR) เอกสารแนบ ๕

(๕) หนังสือแต่งตั้งให้เป็นตัวแทนจำหน่ายสำหรับโครงการนี้ ซึ่งออกให้ไม่ เกิน ๙๐ วัน นับถัดจากวันที่ลงนามในหนังสือรับรอง จนถึงวันที่ยื่นเอกสารประกวดราคา

(๖) บัญชีเอกสารส่วนที่ ๒ ทั้งหมดที่ได้ยื่นพร้อมกับการเสนอราคาทางระบบจัดซื้อจัดจ้างภาครัฐด้วยอิเล็กทรอนิกส์ ตามแบบในข้อ ๑.๖ (๒) โดยไม่ต้องแนบในรูปแบบ PDF File (Portable Document Format)

ทั้งนี้ เมื่อผู้ยื่นข้อเสนอดำเนินการแนบไฟล์เอกสารตามบัญชีเอกสารส่วนที่ ๒ ครบถ้วน ถูกต้องแล้ว ระบบจัดซื้อจัดจ้างภาครัฐด้วยอิเล็กทรอนิกส์จะสร้างบัญชีเอกสารส่วนที่ ๒ ตามแบบ ในข้อ ๑.๖ (๒) ให้โดยผู้ยื่นข้อเสนอไม่ต้องแนบบัญชีเอกสารส่วนที่ ๒ ดังกล่าวในรูปแบบ PDF File (Portable Document Format)

๔. การเสนอราคา

๔.๑ ผู้ยื่นข้อเสนอต้องยื่นข้อเสนอและเสนอราคาทางระบบจัดซื้อจัดจ้างภาครัฐด้วยอิเล็กทรอนิกส์ตามที่กำหนดไว้ในเอกสารประกวดราคาอิเล็กทรอนิกส์นี้ โดยไม่มีเงื่อนไขใด ๆ ทั้งสิ้น และจะต้องกรอกข้อความให้ถูกต้องครบถ้วน พร้อมทั้งหลักฐานแสดงตัวตนและทำการยืนยันตัวตนของผู้ยื่นข้อเสนอโดยไม่ต้องแนบบใบเสนอราคาในรูปแบบ PDF File (Portable Document Format)

๔.๒ ในการเสนอราคาให้เสนอราคาเป็นเงินบาทและเสนอราคาได้เพียงครั้งเดียวและราคาเดียวโดยเสนอราคารวม และหรือราคาต่อหน่วย และหรือต่อรายการ ตามเงื่อนไขที่ระบุไว้ท้ายใบเสนอราคาให้ถูกต้อง ทั้งนี้ ราคารวมที่เสนอจะต้องตรงกันทั้งตัวเลขและตัวหนังสือ ถ้าตัวเลขและตัวหนังสือไม่ตรงกัน ให้ถือตัวหนังสือเป็นสำคัญ โดยคิดราคารวมทั้งสิ้นซึ่งรวมค่าภาษีมูลค่าเพิ่ม ภาษีอากรอื่น และค่าใช้จ่ายอื่นๆ ทั้งปวงไว้แล้ว

ราคาที่เสนอจะต้องเสนอกำหนดยื่นราคาไม่น้อยกว่า ๙๐ วัน ตั้งแต่วันเสนอราคาโดยภายในกำหนดยื่นราคา ผู้ยื่นข้อเสนอต้องรับผิดชอบราคาที่ตนได้เสนอไว้และจะถอนการเสนอราคามีได้

๔.๓ ผู้ยื่นข้อเสนอจะต้องเสนอกำหนดเวลาดำเนินการแล้วเสร็จไม่เกิน ๒๕๐ วัน นับถัดจากวันลงนามในสัญญาจ้าง หรือวันที่ได้รับหนังสือแจ้งจาก กยท. ให้เริ่มทำงาน

๔.๔ ก่อนเสนอราคา ผู้ยื่นข้อเสนอควรตรวจสอบร่างสัญญา ร่างรายละเอียดขอบเขตของงาน ทั้งโครงการ (Terms of Reference : TOR) ให้ถี่ถ้วนและเข้าใจเอกสารประกวดราคาจ้างอิเล็กทรอนิกส์ทั้งหมดเสียก่อนที่จะตกลงยื่นข้อเสนอตามเงื่อนไข ในเอกสารประกวดราคาจ้างอิเล็กทรอนิกส์

๔.๕ ผู้ยื่นข้อเสนอจะต้องยื่นข้อเสนอและเสนอราคาทางระบบจัดซื้อจัดจ้างภาครัฐด้วยอิเล็กทรอนิกส์ในวันที่ ระหว่างเวลา ถึง และเวลาในการเสนอราคาให้ถือตามเวลาของระบบการจัดซื้อจัดจ้างภาครัฐด้วยอิเล็กทรอนิกส์เป็นเกณฑ์

เมื่อพ้นกำหนดเวลายื่นข้อเสนอและเสนอราคาแล้ว จะไม่รับเอกสารการยื่นข้อเสนอ และการเสนอราคาใดๆ โดยเด็ดขาด

๔.๖ ผู้ยื่นข้อเสนอต้องจัดทำเอกสารสำหรับการใช้ในการเสนอราคาในรูปแบบไฟล์เอกสารประเภท PDF File (Portable Document Format) โดยผู้ยื่นข้อเสนอต้องเป็นผู้รับผิดชอบตรวจสอบความครบถ้วน ถูกต้อง และชัดเจนของเอกสาร PDF File ก่อนที่จะยืนยันการเสนอราคา แล้วจึงส่งข้อมูล (Upload) เพื่อเป็นการเสนอราคาข้อเสนอให้แก่ กยท. ผ่านทางระบบจัดซื้อจัดจ้างภาครัฐด้วยอิเล็กทรอนิกส์

๔.๗ คณะกรรมการพิจารณาผลการประกวดราคาอิเล็กทรอนิกส์จะดำเนินการตรวจสอบคุณสมบัติของผู้ยื่นข้อเสนอแต่ละรายว่า เป็นผู้ยื่นข้อเสนอที่มีผลประโยชน์ร่วมกันกับผู้ยื่นเสนอรายอื่นตามข้อ ๑.๕ (๑) หรือไม่ หากปรากฏว่าผู้ยื่นเสนอรายใดเป็นผู้ยื่นข้อเสนอที่มีผลประโยชน์ร่วมกันกับผู้ยื่นเสนอรายอื่น คณะกรรมการฯ จะตัดรายชื่อผู้ยื่นข้อเสนอที่มีผลประโยชน์ร่วมกันนั้นออกจากการเป็นผู้ยื่นข้อเสนอ

หากปรากฏต่อคณะกรรมการพิจารณาผลการประกวดราคาอิเล็กทรอนิกส์ว่า ก่อนหรือในขณะที่มีการพิจารณาข้อเสนอ มีผู้ยื่นเสนอรายใดกระทำการอันเป็นการขัดขวางการแข่งขันอย่างเป็นธรรมตามข้อ ๑.๕ (๒) และคณะกรรมการฯ เชื่อว่ามีการกระทำอันเป็นการขัดขวางการแข่งขันอย่าง

เป็นธรรม คณะกรรมการฯ จะตัดรายชื่อผู้ยื่นข้อเสนอรายนั้นนอกจากการเป็นผู้ยื่นข้อเสนอ และ กยท. จะพิจารณาลงโทษผู้ยื่นข้อเสนอดังกล่าวเป็นผู้ที่งาน เว้นแต่ กยท. จะพิจารณาเห็นว่าผู้ยื่นข้อเสนอรายนั้นมีใจเป็นผู้ริเริ่มให้มีการกระทำดังกล่าวและได้ให้ความร่วมมือเป็นประโยชน์ต่อการพิจารณาของ กยท.

๔.๘ ผู้ยื่นข้อเสนอจะต้องปฏิบัติ ดังนี้

- (๑) ปฏิบัติตามเงื่อนไขที่ระบุไว้ในเอกสารประกวดราคาอิเล็กทรอนิกส์
- (๒) ราคาที่เสนอจะต้องเป็นราคาที่รวมภาษีมูลค่าเพิ่ม และภาษีอื่นๆ (ถ้ามี)

รวมค่าใช้จ่ายที่ส่งไปเรียบร้อยแล้ว

- (๓) ผู้ยื่นข้อเสนอจะต้องลงทะเบียนเพื่อเข้าสู่กระบวนการเสนอราคา ตามวัน

เวลาที่กำหนด

- (๔) ผู้ยื่นข้อเสนอจะถอนการเสนอราคาที่เสนอแล้วไม่ได้

- (๕) ผู้ยื่นข้อเสนอต้องศึกษาและทำความเข้าใจในระบบและวิธีการเสนอราคา ด้วยวิธี

ประกวดราคาอิเล็กทรอนิกส์ ของกรมบัญชีกลางที่แสดงไว้ในเว็บไซต์ www.gprocurement.go.th

๔.๙ คู่สัญญาต้องจัดทำแผนการทำงานมาให้ภายใน ๑๕ วัน นับถัดจากวันลงนามในสัญญา โดยจัดทำแผนการทำงานตามเอกสารแนบท้ายเอกสารประกวดราคาอิเล็กทรอนิกส์ เว้นแต่เป็นกรณีสัญญาที่มีอายุไม่เกิน ๙๐ วัน หรือสัญญาวางเงินไม่เกิน ๕๐๐,๐๐๐ บาท ทั้งนี้ แผนการทำงานให้ถือเป็นเอกสารส่วนหนึ่งของสัญญา

๔.๑๐ ผู้ยื่นข้อเสนอที่เป็นผู้ชนะการเสนอราคาต้องจัดทำแผนการใช้พัสดุที่ผลิตในประเทศ และแผนการใช้เหล็กที่ผลิตในประเทศ โดยยื่นให้หน่วยงานของรัฐภายใน ๖๐ วัน นับถัดจากวันลงนามในสัญญา

๕. หลักประกันการเสนอราคา

ผู้ยื่นข้อเสนอต้องวางหลักประกันการเสนอราคาพร้อมกับการเสนอราคาทางระบบการจัดซื้อจัดจ้างภาครัฐด้วยอิเล็กทรอนิกส์ โดยใช้หลักประกันอย่างหนึ่งอย่างใดดังต่อไปนี้ จำนวน ๑,๑๐๐,๐๐๐.๐๐ บาท (หนึ่งล้านหนึ่งแสนบาทถ้วน)

๕.๑ เช็คหรือตราพท์ที่ธนาคารเซ็นสั่งจ่าย ซึ่งเป็นเช็คหรือตราพท์ลงวันที่ที่ใช้เช็คหรือตราพท์นั้นชำระต่อเจ้าหน้าที่ในวันที่ยื่นข้อเสนอ หรือก่อนวันนั้นไม่เกิน ๓ วันทำการ

๕.๒ หนังสือค้ำประกันอิเล็กทรอนิกส์ของธนาคารภายในประเทศตามแบบที่คณะกรรมการนโยบายกำหนด

๕.๓ พันธบัตรรัฐบาลไทย

๕.๔ หนังสือค้ำประกันของบริษัทเงินทุนหรือบริษัทเงินทุนหลักทรัพย์ที่ได้รับอนุญาตให้ประกอบกิจการเงินทุนเพื่อการพาณิชย์และประกอบธุรกิจค้ำประกันตามประกาศของธนาคารแห่งประเทศไทย ตามรายชื่อบริษัทเงินทุนที่ธนาคารแห่งประเทศไทยแจ้งเวียนให้ทราบ โดยอนุโลมให้ใช้ตามตัวอย่างหนังสือค้ำประกันของธนาคารที่คณะกรรมการนโยบายกำหนด

กรณีที่ผู้ยื่นข้อเสนอ นำเช็คหรือตราพท์ที่ธนาคารสั่งจ่ายหรือพันธบัตรรัฐบาลไทยหรือหนังสือค้ำประกันของบริษัทเงินทุนหรือบริษัทเงินทุนหลักทรัพย์ มาวางเป็นหลักประกันการเสนอราคาจะต้องส่งต้นฉบับเอกสารดังกล่าวมาให้ กยท. ตรวจสอบความถูกต้องในวันที่ ระหว่างเวลา น. ถึง น.

กรณีที่ผู้ยื่นข้อเสนอที่ยื่นข้อเสนอในรูปแบบของ "กิจการร่วมค้า" ประสงค์จะใช้หนังสือค้ำประกันอิเล็กทรอนิกส์ของธนาคารในประเทศเป็นหลักประกันการเสนอราคาให้ระบุชื่อผู้เข้าร่วมค้ำรายที่สัญญาร่วมค้ำกำหนดให้เป็นผู้เข้ายื่นข้อเสนอให้กับหน่วยงานของรัฐเป็นผู้ยื่นข้อเสนอ

หลักประกันการเสนอราคาตามข้อนี้ กยท. จะคืนให้ผู้ยื่นข้อเสนอหรือผู้ค้าประกัน ภายใน ๑๕ วัน นับถัดจากวันที่ กยท. ได้พิจารณาเห็นชอบรายงานผลคัดเลือกผู้ชนะการประกวดราคาเรียบร้อยแล้ว เว้นแต่ผู้ยื่นข้อเสนอรายที่คัดเลือกไว้ซึ่งเสนอราคาต่ำสุดหรือได้คะแนนรวมสูงสุดไม่เกิน ๓ ราย ให้คืนได้ ต่อเมื่อได้ทำสัญญาหรือข้อตกลง หรือผู้ยื่นข้อเสนอได้พ้นจากข้อผูกพันแล้ว

การคืนหลักประกันการเสนอราคา ไม่ว่าในกรณีใด ๆ จะคืนให้โดยไม่มีดอกเบี้ย

๖. หลักเกณฑ์และสิทธิในการพิจารณา

๖.๑ ในการพิจารณาผลการยื่นข้อเสนอประกวดราคาอิเล็กทรอนิกส์ครั้งนี้ กยท. จะพิจารณาตัดสินโดยใช้หลักเกณฑ์ ราคาประกอบเกณฑ์อื่น

๖.๒ การพิจารณาผู้ชนะการยื่นข้อเสนอ

กรณีใช้หลักเกณฑ์ราคาประกอบเกณฑ์อื่น ในการพิจารณาผู้ชนะการยื่นข้อเสนอ กยท. จะพิจารณาโดยให้คะแนนตามปัจจัยหลักและน้ำหนักที่กำหนด ดังนี้

๖.๒.๑ โครงการเพิ่มประสิทธิภาพระบบความมั่นคงปลอดภัยสารสนเทศ (Information Security)

(๑) ราคาที่ยื่นข้อเสนอ กำหนดน้ำหนักเท่ากับร้อยละ ๓๐.๐๐

(๒) ข้อเสนอด้านเทคนิคหรือข้อเสนออื่นๆ กำหนดน้ำหนักเท่ากับร้อยละ ๗๐.๐๐ ประกอบด้วย

(๒.๑) คุณสมบัติของบุคลากรในโครงการ กำหนดน้ำหนักเท่ากับร้อยละ ๑๔.๐๐ โดยมีวิธีการให้คะแนน ดังนี้ รายละเอียดตามขอบเขตงาน (TOR) เอกสารแนบ ๖

(๒.๒) คุณลักษณะเฉพาะระบบคอมพิวเตอร์ กำหนดน้ำหนักเท่ากับร้อยละ ๕๖.๐๐ โดยมีวิธีการให้คะแนน ดังนี้ รายละเอียดตามขอบเขตงาน (TOR) เอกสารแนบ ๖ โดยกำหนดให้น้ำหนักรวมทั้งหมดเท่ากับร้อยละ ๑๐๐

๖.๓ หากผู้ยื่นข้อเสนอรายใดมีคุณสมบัติไม่ถูกต้องตามข้อ ๒ หรือยื่นหลักฐานการยื่นข้อเสนอไม่ถูกต้อง หรือไม่ครบถ้วนตามข้อ ๓ หรือยื่นข้อเสนอไม่ถูกต้องตามข้อ ๔ คณะกรรมการพิจารณาผลการประกวดราคาอิเล็กทรอนิกส์จะไม่รับพิจารณาข้อเสนอของผู้ยื่นข้อเสนอรายนั้น เว้นแต่ ผู้ยื่นข้อเสนอรายใดเสนอเอกสารทางเทคนิคหรือรายละเอียดคุณลักษณะเฉพาะของพัสดุที่จะจ้างไม่ครบถ้วน หรือเสนอรายละเอียดแตกต่างไปจากเงื่อนไขที่ กยท. กำหนดไว้ในประกาศและเอกสารประกวดราคาอิเล็กทรอนิกส์ ในส่วนที่มีใช้สาระสำคัญและความแตกต่างนั้นไม่มีผลทำให้เกิดการได้เปรียบเสียเปรียบต่อ ผู้ยื่นข้อเสนอรายอื่น หรือเป็นการผิดพลาดเล็กน้อย คณะกรรมการฯ อาจพิจารณาผ่อนปรนการตัดสินสิทธิ ผู้ยื่นข้อเสนอรายนั้น

๖.๔ กยท. สงวนสิทธิไม่พิจารณาข้อเสนอของผู้ยื่นข้อเสนอโดยไม่มีการผ่อนผัน ในกรณีดังต่อไปนี้

(๑) ไม่กรอกชื่อผู้ยื่นข้อเสนอในการเสนอราคาทางระบบจัดซื้อจัดจ้างด้วยอิเล็กทรอนิกส์

(๒) เสนอรายละเอียดแตกต่างไปจากเงื่อนไขที่กำหนดในเอกสารอิเล็กทรอนิกส์ที่เป็นสาระสำคัญ หรือมีผลทำให้เกิดความได้เปรียบเสียเปรียบแก่ผู้ยื่นข้อเสนอรายอื่น

๖.๕ ในการตัดสินการประกวดราคาอิเล็กทรอนิกส์หรือในการทำสัญญา คณะกรรมการพิจารณาผลการประกวดราคาอิเล็กทรอนิกส์หรือ กยท. มีสิทธิให้ผู้ยื่นข้อเสนอชี้แจงข้อเท็จจริงเพิ่มเติมได้ กยท. มีสิทธิที่จะไม่รับข้อเสนอ ไม่รับราคา หรือไม่ทำสัญญา หากข้อเท็จจริงดังกล่าวไม่เหมาะสมหรือไม่ถูกต้อง

๖.๖ กยท. ทรงไว้ซึ่งสิทธิที่จะไม่รับราคาต่ำสุด หรือราคาหนึ่งราคาใด หรือราคา ที่เสนอทั้งหมดก็ได้ และอาจพิจารณาเลือกจ้างในจำนวน หรือขนาด หรือเฉพาะรายการหนึ่งรายการใด หรืออาจจะยกเลิกการประกวดราคาอิเล็กทรอนิกส์โดยไม่พิจารณาจัดจ้างเลยก็ได้ สุดแต่จะพิจารณา ทั้งนี้ เพื่อประโยชน์

ของทางราชการเป็นสำคัญ และให้ถือว่าการตัดสินใจของ กยท. เป็นเด็ดขาด ผู้ยื่นข้อเสนอจะเรียกร้องค่าใช้จ่ายหรือค่าเสียหายใดๆ มิได้ รวมทั้ง กยท. จะพิจารณายกเลิกการประกวดราคาอิเล็กทรอนิกส์และลงโทษผู้ยื่นข้อเสนอเป็นผู้ทิ้งงาน ไม่ว่าจะเป็นผู้ยื่นข้อเสนอที่ได้รับการคัดเลือกหรือไม่ก็ตาม หากมีเหตุที่เชื่อถือได้ว่าการยื่นข้อเสนอกระทำการโดยไม่สุจริต เช่น การเสนอเอกสารอันเป็นเท็จ หรือใช้ข้อมูลคลลธรรมดา หรือนิติบุคคลอื่นมายื่นข้อเสนอแทน เป็นต้น

ในกรณีที่ผู้ยื่นข้อเสนอรายที่เสนอราคาต่ำสุด เสนอราคาต่ำจนคาดหมายได้ว่าไม่อาจดำเนินงานตามเอกสารประกวดราคาอิเล็กทรอนิกส์ได้ คณะกรรมการพิจารณาผลการประกวดราคาอิเล็กทรอนิกส์หรือ กยท. จะให้ผู้ยื่นข้อเสนอที่ชี้แจงและแสดงหลักฐานที่ทำให้เชื่อได้ว่า ผู้ยื่นข้อเสนอสามารถดำเนินงานตามเอกสารประกวดราคาอิเล็กทรอนิกส์ให้เสร็จสมบูรณ์ หากคำชี้แจงไม่เป็นที่รับฟังได้ กยท. มีสิทธิที่จะไม่รับข้อเสนอหรือไม่รับราคาของผู้ยื่นข้อเสนอรายนั้น ทั้งนี้ ผู้ยื่นข้อเสนอดังกล่าวไม่มีสิทธิเรียกร้องค่าใช้จ่ายหรือค่าเสียหายใดๆจาก กยท.

๖.๗ ก่อนลงนามในสัญญา กยท. อาจประกาศยกเลิกการประกวดราคาอิเล็กทรอนิกส์หากปรากฏว่ามีการกระทำที่เข้าลักษณะผู้ยื่นข้อเสนอที่ชนะการประกวดราคา หรือที่ได้รับการคัดเลือก มีผลประโยชน์ร่วมกัน หรือมีส่วนได้เสียกับผู้ยื่นข้อเสนอรายอื่น หรือขัดขวางการแข่งขันอย่างเป็นธรรม หรือสมยอมกันกับผู้ยื่นข้อเสนอรายอื่น หรือเจ้าหน้าที่ในการเสนอราคา หรือสื่อว่ากระทำการทุจริตอื่นใดในการเสนอราคา

๗. การทำสัญญาจ้าง

ผู้ชนะการประกวดราคาอิเล็กทรอนิกส์จะต้องทำสัญญาจ้างตามแบบสัญญา ดังระบุในข้อ ๑.๓ หรือทำข้อตกลงเป็นหนังสือกับ กยท. ภายใน ๗ วัน นับถัดจากวันที่ได้รับแจ้ง และจะต้องวางหลักประกันสัญญาเป็นจำนวนเงินเท่ากับร้อยละ ๕ ของราคาค่าจ้างที่ประกวดราคาอิเล็กทรอนิกส์ได้ ให้ กยท. ยึดถือไว้ในขณะทำสัญญา โดยใช้หลักประกันอย่างหนึ่งอย่างใดดังต่อไปนี้

๗.๑ เงินสด

๗.๒ เช็คหรือตราพท์ที่ธนาคารสั่งจ่ายให้แก่ กยท. ซึ่งเป็นเช็คหรือตราพท์ลงวันที่ใช้เช็คหรือ ตราพท์นั้นชำระต่อเจ้าหน้าที่ในวันทำสัญญา หรือก่อนวันนั้น ไม่เกิน ๓ วัน ทำการ

๗.๓ หนังสือค้ำประกันของธนาคารภายในประเทศ ตามตัวอย่างที่คณะกรรมการนโยบายกำหนด ดังระบุในข้อ ๑.๔ (๒) หรือจะเป็นหนังสือค้ำประกันอิเล็กทรอนิกส์ตามวิธีการที่กรมบัญชีกลางกำหนด

๗.๔ หนังสือค้ำประกันของบริษัทเงินทุน หรือบริษัทเงินทุนหลักทรัพย์ที่ได้รับอนุญาตให้ประกอบกิจการเงินทุนเพื่อการพาณิชย์และประกอบธุรกิจค้ำประกัน ตามประกาศของธนาคารแห่งประเทศไทย ตามรายชื่อบริษัทเงินทุนที่ธนาคารแห่งประเทศไทยแจ้งเวียนให้ทราบ โดยอนุโลมให้ใช้ตามตัวอย่างหนังสือค้ำประกันของธนาคารที่คณะกรรมการนโยบายกำหนด ดังระบุในข้อ ๑.๔ (๒)

๗.๕ พันธบัตรรัฐบาลไทย

หลักประกันนี้จะคืนให้ โดยไม่มีดอกเบี้ยภายใน ๑๕ วันนับถัดจากวันที่ผู้ชนะการประกวดราคาอิเล็กทรอนิกส์ (ผู้รับจ้าง) พ้นจากข้อผูกพันตามสัญญาจ้างแล้ว

หลักประกันนี้จะคืนให้ โดยไม่มีดอกเบี้ย ตามอัตราส่วนของงานจ้างซึ่ง กยท. ได้รับมอบไว้แล้ว

๘. ค่าจ้างและการจ่ายเงิน

กยท. จะจ่ายค่าจ้างซึ่งได้รวมภาษีมูลค่าเพิ่มตลอดจนภาษีอากรอื่น ๆ และค่าใช้จ่ายที่พึงวงด้วยแล้วให้แก่ผู้ยื่นข้อเสนอที่ได้รับการคัดเลือกให้เป็นผู้รับจ้าง โดยแบ่งออกเป็น ๔ งวดดังนี้

งวดที่ ๑ เป็นจำนวนเงินในอัตราร้อยละ ๑๐ ของค่าจ้าง เมื่อผู้รับจ้างได้ปฏิบัติงานตามขอบเขตโครงการเพิ่มประสิทธิภาพระบบความมั่นคงปลอดภัยสารสนเทศ (Information Security) ข้อ ๘.๒.๑ ให้แล้วเสร็จภายใน ๓๐ วัน นับถัดจากวันลงนามในสัญญา

งวดที่ ๒ เป็นจำนวนเงินในอัตราร้อยละ ๖๐ ของค่าจ้าง เมื่อผู้รับจ้างได้ปฏิบัติงานตามขอบเขตโครงการเพิ่มประสิทธิภาพระบบความมั่นคงปลอดภัยสารสนเทศ (Information Security) ข้อ ๘.๒.๒ ให้แล้วเสร็จภายใน ๑๒๐ วัน นับถัดจากวันลงนามในสัญญา

งวดที่ ๓ เป็นจำนวนเงินในอัตราร้อยละ ๒๐ ของค่าจ้าง เมื่อผู้รับจ้างได้ปฏิบัติงานตามขอบเขตโครงการเพิ่มประสิทธิภาพระบบความมั่นคงปลอดภัยสารสนเทศ (Information Security) ข้อ ๘.๒.๓ ให้แล้วเสร็จภายใน ๒๒๐ วัน นับถัดจากวันลงนามในสัญญา

งวดสุดท้าย เป็นจำนวนเงินในอัตราร้อยละ ๑๐ ของค่าจ้าง เมื่อผู้รับจ้างได้ปฏิบัติงานทั้งหมดให้แล้วเสร็จเรียบร้อยตามสัญญาหรือข้อตกลงจ้างเป็นหนังสือ และ กยท. ได้ตรวจรับมอบงานจ้างเรียบร้อยแล้ว

๙. อัตราค่าปรับ

ค่าปรับตามแบบสัญญาจ้างแนบท้ายเอกสารประกวดราคาอิเล็กทรอนิกส์นี้ หรือข้อตกลงจ้างเป็นหนังสือจะกำหนด ดังนี้

๙.๑ กรณีที่ผู้รับจ้างนำงานที่รับจ้างไปจ้างช่วงให้ผู้อื่นทำอีกทอดหนึ่งโดยไม่ได้รับอนุญาตจาก กยท. จะกำหนดค่าปรับสำหรับการฝ่าฝืนดังกล่าวเป็นจำนวนร้อยละ ๑๐.๐๐ ของวงเงินของงานจ้างช่วงนั้น

๙.๒ กรณีที่ผู้รับจ้างปฏิบัติผิดสัญญาจ้างนอกเหนือจากข้อ ๙.๑ จะกำหนดค่าปรับเป็นรายวัน ในอัตราร้อยละ ๐.๑๐ ของราคาค่าจ้าง

๑๐. การรับประกันความชำรุดบกพร่อง

ผู้ชนะการประกวดราคาอิเล็กทรอนิกส์ซึ่งได้ทำสัญญาจ้างตามแบบดังระบุในข้อ ๑.๓ หรือทำข้อตกลงจ้างเป็นหนังสือ แล้วแต่กรณี จะต้องรับประกันความชำรุดบกพร่องของงานจ้างที่เกิดขึ้นภายในระยะเวลาไม่น้อยกว่า ๑ ปี นับถัดจากวันที่ กยท. ได้รับมอบงาน โดยต้องบริหารจัดการซ่อมแซมแก้ไขให้ใช้การได้ดีดังเดิม ตามขอบเขตของงาน (TOR) กำหนด

๑๑. ข้อสงวนสิทธิในการยื่นข้อเสนอและอื่น ๆ

๑๑.๑ เงินค่าจ้างสำหรับงานจ้างครั้งนี้ ได้มาจากเงินงบประมาณประจำปี พ.ศ. ๒๕๖๘

การลงนามในสัญญาจะกระทำต่อเมื่อ กยท. ได้รับอนุมัติเงินค่าจ้างจากเงินงบประมาณประจำปี พ.ศ. ๒๕๖๘ แล้วเท่านั้น

๑๑.๒ เมื่อ กยท. ได้คัดเลือกผู้ยื่นข้อเสนอรายใด ให้เป็นผู้รับจ้าง และได้ตกลงจ้างตามการประกวดราคาอิเล็กทรอนิกส์แล้ว ถ้าผู้รับจ้างจะต้องส่งหรือนำสิ่งของมาเพื่องานจ้างดังกล่าวเข้ามาจากต่างประเทศ และของนั้นต้องนำเข้ามาโดยทางเรือในเส้นทางที่มีเรือไทยเดินอยู่ และสามารถให้บริการรับขนได้ตามที่รัฐมนตรีว่าการกระทรวงคมนาคมประกาศกำหนด ผู้ยื่นข้อเสนอซึ่งเป็นผู้รับจ้างจะต้องปฏิบัติตามกฎหมายว่าด้วยการส่งเสริมการพาณิชย์นาวี ดังนี้

(๑) แจ้งการส่งหรือนำสิ่งของดังกล่าวเข้ามาจากต่างประเทศ ต่อกรมเจ้าท่า ภายใน ๗ วัน นับตั้งแต่วันที่ผู้รับจ้างส่งหรือซื้อของจากต่างประเทศ เว้นแต่เป็นของที่รัฐมนตรีว่าการกระทรวงคมนาคมประกาศยกเว้นให้บรรทุกโดยเรืออื่นได้

(๒) จัดการให้สิ่งของดังกล่าวบรรทุกโดยเรือไทย หรือเรือที่มีสิทธิเช่นเดียวกับเรือไทย จากต่างประเทศมายังประเทศไทย เว้นแต่จะได้รับการอนุญาตจากกรมเจ้าท่า ให้บรรทุกสิ่งของนั้น โดยเรืออื่นที่

มิใช่เรือไทย ซึ่งจะต้องได้รับอนุญาตเช่นนั้นก่อนบรรทุกของลงเรืออื่น หรือเป็นของที่รัฐมนตรีว่าการกระทรวงคมนาคมประกาศยกเว้นให้บรรทุกโดยเรืออื่น

(๓) ในกรณีที่ไม่ปฏิบัติตาม (๑) หรือ (๒) ผู้รับจ้างจะต้องรับผิดชอบตามกฎหมายว่าด้วยการส่งเสริมการพาณิชย์นาวี

๑๑.๓ ผู้ยื่นข้อเสนอซึ่ง กยท. ได้คัดเลือกแล้ว ไม่ไปทำสัญญา หรือข้อตกลงจ้างเป็นหนังสือภายในเวลาที่กำหนดตั้งระบุไว้ในข้อ ๗ กยท. จะริบหลักประกันการยื่นข้อเสนอ หรือเรียกจากผู้ยื่นข้อเสนอค่าประกันการยื่นข้อเสนอทันที และอาจพิจารณาเรียกร้องให้ชดใช้ความเสียหายอื่น (ถ้ามี) รวมทั้งจะพิจารณาให้เป็นผู้ทำงานตามระเบียบกระทรวงการคลังว่าด้วยการจัดซื้อจัดจ้างและการบริหารพัสดุภาครัฐ

๑๑.๔ กยท. สงวนสิทธิ์ที่จะแก้ไขเพิ่มเติมเงื่อนไข หรือข้อกำหนดในแบบสัญญาหรือข้อตกลงจ้างเป็นหนังสือให้เป็นไปตามความเห็นของสำนักงานอัยการสูงสุด (ถ้ามี)

๑๑.๕ ในกรณีที่เอกสารแนบท้ายเอกสารประกวดราคาอิเล็กทรอนิกส์นี้ มีความขัดหรือแย้งกัน ผู้ยื่นข้อเสนอจะต้องปฏิบัติตามคำวินิจฉัยของ กยท. คำวินิจฉัยดังกล่าวให้ถือเป็นที่สุด และผู้ยื่นข้อเสนอ ไม่มีสิทธิเรียกร้องค่าใช้จ่ายใดๆ เพิ่มเติม

๑๑.๖ กยท. อาจประกาศยกเลิกการจัดจ้างในกรณีต่อไปนี้ได้ โดยที่ผู้ยื่นข้อเสนอ จะเรียกร้องค่าเสียหายใดๆ จาก กยท. ไม่ได้

(๑) กยท. ไม่ได้รับการจัดสรรเงินที่จะใช้ในการจัดจ้างหรือได้รับจัดสรร แต่ไม่เพียงพอที่จะทำการจัดจ้างครั้งนี้ต่อไป

(๒) มีการกระทำที่เข้าลักษณะผู้ยื่นข้อเสนอที่ชนะการจัดจ้างหรือที่ได้รับการคัดเลือก มีผลประโยชน์ร่วมกัน หรือมีส่วนได้เสียกับผู้ยื่นข้อเสนอรายอื่น หรือขัดขวางการแข่งขันอย่างเป็นธรรม หรือสมยอมกันกับผู้ยื่นข้อเสนอรายอื่น หรือเจ้าหน้าที่ในการเสนอราคา หรือสื่อว่ากระทำการทุจริตอื่นใด

ในการเสนอราคา

(๓) การทำการจัดจ้างครั้งนี้ต่อไปอาจก่อให้เกิดความเสียหายแก่ กยท. หรือกระทบต่อประโยชน์สาธารณะ

(๔) กรณีอื่นในทำนองเดียวกับ (๑) (๒) หรือ (๓) ตามที่กำหนดในกฎกระทรวง ซึ่งออกตามความในกฎหมายว่าด้วยการจัดซื้อจัดจ้างและการบริหารพัสดุภาครัฐ

๑๒. การปฏิบัติตามกฎหมายและระเบียบ

ในระหว่างระยะเวลาการจ้าง ผู้ยื่นข้อเสนอที่ได้รับการคัดเลือกให้เป็นผู้รับจ้างต้องปฏิบัติตามหลักเกณฑ์ที่กฎหมายและระเบียบได้กำหนดไว้โดยเคร่งครัด

๑๓. การประเมินผลการปฏิบัติงานของผู้ประกอบการ

กยท. สามารถนำผลการปฏิบัติงานแล้วเสร็จตามสัญญาของผู้ยื่นข้อเสนอที่ได้รับการคัดเลือกให้เป็นผู้รับจ้างเพื่อนำมาประเมินผลการปฏิบัติงานของผู้ประกอบการ

ทั้งนี้ หากผู้ยื่นข้อเสนอที่ได้รับการคัดเลือกไม่ผ่านเกณฑ์ที่กำหนดจะถูกระงับการยื่นข้อเสนอหรือทำสัญญากับ กยท. ไว้ชั่วคราว

การยางแห่งประเทศไทย

มกราคม ๒๕๖๘

ขอบเขตของงาน (Terms of Reference TOR)

โครงการเพิ่มประสิทธิภาพระบบความมั่นคงปลอดภัยสารสนเทศ (Information Security)

๑. หลักการและเหตุผล

เนื่องด้วยระบบงานของ กยท. มีการพัฒนาอย่างต่อเนื่องเพื่อให้สอดคล้องกับภารกิจ ดังนั้นเพื่อเพิ่มประสิทธิภาพระบบความมั่นคงปลอดภัยสารสนเทศ ที่มีความสำคัญ กยท. จึงได้ปรับปรุงการรักษาความลับ (Confidentiality) บูรณภาพ (Integrity) ความพร้อมใช้ (Availability) การห้ามปฏิเสธความรับผิดชอบ (Non-repudiation) การยืนยันตัวบุคคล (Authentication) ความเป็นส่วนตัว (Privacy) และความปลอดภัย (Safety) เป็นประเด็นที่ต้องพิจารณาในการสร้างความมั่นคงปลอดภัยด้านดิจิทัลให้กับองค์กร การเปลี่ยนแปลงของ Threat Landscape มีความสลับซับซ้อนมากขึ้นถึงแม้ว่า Kill Chain จะไม่ต่างไปจากเดิม ดังนั้นการจัดการระบบความมั่นคงปลอดภัยจึงต้องครอบคลุมระบบเครือข่ายทั้ง Wire line/Wireless ศูนย์ข้อมูลและระบบสารสนเทศทั้งหมดของ กยท. จึงเป็นสิ่งที่ต้องพัฒนาและปรับปรุงอย่างต่อเนื่องเพื่อรับมือภัยคุกคามที่มีการเปลี่ยนแปลงอยู่ตลอดเวลาให้สามารถทำงานได้โดยอัตโนมัติ มีความรวดเร็ว และน่าเชื่อถือ นำไปสู่การเป็นองค์กรดิจิทัล

นอกจากนั้นการรักษาความมั่นคงปลอดภัยของระบบสารสนเทศ เช่น การป้องกันการเข้าถึงข้อมูล การป้องกันและตรวจจับโปรแกรมไม่พึงประสงค์ ตลอดจนการป้องกันการโจมตีระบบสารสนเทศจากเครือข่ายอินเทอร์เน็ต กยท. จึงได้ปรับปรุงและจัดหาเทคโนโลยีระบบความมั่นคงปลอดภัยสารสนเทศให้สอดคล้องกับสถานการณ์ในปัจจุบัน

๒. วัตถุประสงค์

๒.๑ เพื่อเพิ่มความมั่นคงปลอดภัยและเฝ้าระวังการป้องกันการโจมตีจากเว็บแอปพลิเคชันของ กยท.

๒.๒ เพื่อบูรณาการการมองเห็น บันทึก และวิเคราะห์เหตุการณ์ที่น่าสงสัยและพฤติกรรมที่มีความเสี่ยงภายในระบบเครือข่ายและระบบคลาวด์ของ กยท.

๒.๓ เพื่อเฝ้าระวังความปลอดภัยและการเข้าถึงระบบฐานข้อมูลของ กยท.

๓. คุณสมบัติของผู้เสนอราคา

๓.๑ มีความสามารถตามกฎหมาย

๓.๒ ไม่เป็นบุคคลล้มละลาย

๓.๓ ไม่อยู่ระหว่างเลิกกิจการ

๓.๔ ไม่เป็นบุคคลซึ่งอยู่ระหว่างถูกระงับการยื่นข้อเสนอหรือทำสัญญากับหน่วยงานของรัฐไว้ชั่วคราว เนื่องจากเป็นผู้ที่ไม่ผ่านเกณฑ์การประเมินผลการปฏิบัติงานของผู้ประกอบการตามระเบียบที่รัฐมนตรีกระทรวงการคลังกำหนด ตามที่ประกาศเผยแพร่ในระบบเครือข่ายสารสนเทศของ กยท.

๓.๕ ไม่เป็นบุคคลซึ่งถูกระบุชื่อไว้ในบัญชีรายชื่อผู้ทำงานและได้แจ้งเวียนชื่อให้เป็นผู้ทำงานของหน่วยงานของรัฐในระบบเครือข่ายสารสนเทศของ กยท. ซึ่งรวมถึงนิติบุคคลที่ผู้ทำงานเป็นหุ้นส่วนผู้จัดการ กรรมการผู้จัดการ ผู้บริหาร ผู้มีอำนาจในการดำเนินงานในกิจการของนิติบุคคลนั้นด้วย

นางผกาภาศ สมสุขสวัสดิ์กุล
ประธานกรรมการ

นายสรเวทย์ รวระ
กรรมการ

นายวินศักดิ์ เลิศนันทกาญจน์
กรรมการ

นายอาเดล มะหะหมัด
กรรมการ

นายปานท ฐวีวิชชุธาดา
กรรมการ

นายพชร อนุมณี
กรรมการ

นายพคุณ ทอมประทุม
กรรมการ

๓.๖ มีคุณสมบัติและไม่มีลักษณะต้องห้ามตามที่คณะกรรมการนโยบายการจัดซื้อจัดจ้างและการบริหารพัสดุภาครัฐกำหนดในราชกิจจานุเบกษา

๓.๗ เป็นนิติบุคคลผู้มีอาชีพรับจ้างงานที่ประกวดราคาอิเล็กทรอนิกส์ดังกล่าว

๓.๘ ไม่เป็นผู้มีผลประโยชน์ร่วมกันกับผู้ยื่นข้อเสนอรายอื่นที่เข้ายื่นข้อเสนอให้แก่ กยท. ณ วันที่เสนอราคาหรือไม่เป็นผู้กระทำการอันเป็นการขัดขวางการแข่งขันอย่างเป็นธรรมในการเสนอราคาครั้งนี้

๓.๙ ไม่เป็นผู้ได้รับเอกสิทธิ์หรือความคุ้มกัน ซึ่งอาจปฏิเสธไม่ยอมขึ้นศาลไทย เว้นแต่รัฐบาลของผู้ยื่นข้อเสนอได้มีคำสั่งให้สละเอกสิทธิ์ความคุ้มกันเช่นนั้น

๓.๑๐ ผู้ยื่นข้อเสนอต้องลงทะเบียนในระบบจัดซื้อจัดจ้างภาครัฐด้วยอิเล็กทรอนิกส์ (Electronic Government Procurement : e - GP) ของ กยท.

๓.๑๑ ยื่นข้อเสนอต้องมีผลงานให้บริการ หรือการซื้อขายระบบงาน ในการจัดทำ ออกแบบ พร้อมการติดตั้งเครื่องแม่ข่ายพร้อมระบบรักษาความปลอดภัยเครือข่ายคอมพิวเตอร์ หรือโครงการในลักษณะใกล้เคียงกันที่มีอุปกรณ์ป้องกันเครือข่ายหรืออุปกรณ์ป้องกันการโจมตีร่วมอยู่ในโครงการ ให้หน่วยงานราชการหรือรัฐวิสาหกิจหรือเอกชน อย่างน้อย ๒ แห่ง มูลค่าโครงการรวมไม่น้อยกว่า ๘,๐๐๐,๐๐๐ บาท (แปดล้านบาทถ้วน) ต่อหนึ่งสัญญาภายในระยะเวลา ๖ ปี นับถึงวันยื่นข้อเสนอพร้อมทั้งแนบสำเนาหนังสือรับรองผลงานหรือสำเนาสัญญา โดยหัวหน้าหน่วยงานของรัฐหรือผู้ที่ได้รับมอบอำนาจโดยถูกต้องตามกฎหมาย เป็นผู้ลงนาม

๓.๑๒ ผู้ยื่นข้อเสนอต้องมีบุคลากรหรือทีมงานผู้เชี่ยวชาญที่มีความรู้ความสามารถและประสบการณ์ในการทำงานที่จะดำเนินการในโครงการนี้ ตามที่กำหนดในเอกสารแนบ ๕ โดยจะต้องส่งประวัติโดยย่อ และหนังสือยินยอมเข้าร่วมโครงการพร้อมลงลายมือชื่อ โดยยื่นหลักฐานให้กับ กยท. พิจารณาในวันยื่นข้อเสนอ และหลังจากลงนามในสัญญาหลังได้รับการว่าจ้างแล้ว บุคลากรที่ยื่นต้องเป็นคนเดียวกันในการทำงานตลอดทั้งสัญญา หากต้องการเปลี่ยนบุคลากร ต้องได้รับการยินยอมจาก กยท. เป็นลายลักษณ์อักษร และต้องมีคุณสมบัติไม่น้อยกว่าบุคลากรเดิม

๓.๑๓ ผู้ยื่นข้อเสนอต้องได้รับการแต่งตั้งเป็นตัวแทนจำหน่ายสำหรับโครงการนี้จากผู้ผลิตหรือเจ้าของผลิตภัณฑ์ประจำสาขาในประเทศไทย หรือตัวแทนจำหน่ายในประเทศไทย โดยต้องมีหนังสือแต่งตั้งให้เป็นตัวแทนจำหน่ายสำหรับโครงการนี้ ซึ่งออกให้ไม่เกิน ๙๐ วันนับจากวันที่ลงนามในหนังสือรับรอง จนถึงวันยื่นเอกสารประกวดราคา ในกรณีที่ได้รับการแต่งตั้งจากตัวแทนจำหน่ายในประเทศไทย ต้องมีหนังสือรับรองว่าตัวแทนจำหน่ายดังกล่าวยังคงมีสถานะเป็นตัวแทนจำหน่าย และมีสิทธิในการออกหนังสือแต่งตั้งตัวแทนจำหน่ายอื่นสำหรับโครงการ และต้องรับรองว่ารายการครุภัณฑ์ที่เสนอเป็นของใหม่และไม่เคยใช้งานมาก่อนจากเจ้าของผลิตภัณฑ์หรือสาขาของเจ้าของผลิตภัณฑ์หรือตัวแทนเจ้าของผลิตภัณฑ์ในประเทศไทย โดยให้แนบเอกสารดังกล่าวมาในวันที่ยื่นข้อเสนอ

นางผกาภาศ สมสุขสวัสดิ์กุล
ประธานกรรมการ

นายสรเวทย์ รารารา
กรรมการ

นายวินศักดิ์ เลิศนันทกาญจน์
กรรมการ

นายอาเดล มหะหมัด
กรรมการ

นายปาลมท ฤวิวิชญ์ชิตา
กรรมการ

นายพงษ์ อนุมณี
กรรมการ

นายนพคุณ ทอมประทุม
กรรมการ

๔. แบบรูปรายการหรือคุณลักษณะเฉพาะ

๔.๑ นิยาม

๔.๑.๑ ระบบคอมพิวเตอร์ หมายถึง เครื่องคอมพิวเตอร์แม่ข่ายรวมทั้งซอฟต์แวร์ ตามรายละเอียดที่กำหนดตามเอกสารแนบ ๑ และรวมถึงสายสัญญาณสื่อสาร สายไฟฟ้า อุปกรณ์การเดินสายสัญญาณสื่อสาร และอุปกรณ์อื่น ๆ ที่เกี่ยวข้องทุกรายการ

๔.๒ แบบรูปรายการ

๔.๒.๑ แบบรูปรายการหรือแคตตาล็อกที่เสนอต้องแสดงรายละเอียดคุณลักษณะเฉพาะ หรือคุณสมบัติของระบบคอมพิวเตอร์ทุกรายการ

๔.๒.๒ ตารางเปรียบเทียบรายละเอียดคุณลักษณะเฉพาะหรือคุณสมบัติของแบบรูป หรือแคตตาล็อกแสดงรายละเอียดคุณลักษณะเฉพาะหรือคุณสมบัติของระบบคอมพิวเตอร์ที่เสนอทั้งหมดกับรายละเอียดที่ได้ระบุไว้ในข้อกำหนดของ กยท.ให้ชัดเจนไม่คลุมเครือ โดยต้องระบุชื่อ รุ่น ขนาด อย่างละเอียด ชัดเจนเป็นรายข้อทุกข้อ และต้องอ้างอิงถึงรายละเอียด คุณลักษณะเฉพาะหรือคุณสมบัติของผลิตภัณฑ์ที่แสดงไว้ในแคตตาล็อกว่าได้แสดงอยู่ในหน้าใด และต้องแสดง หมายเลขหรือหัวข้อของรายการที่อ้างอิงถึงพร้อมทำแถบสีหรือขีดเส้นใต้ หรือเน้นข้อความที่อ้างอิงถึงไว้ในแคตตาล็อกให้เห็นอย่างชัดเจน ตามแบบฟอร์มที่ ๐๒ ในภาคผนวก และหากไม่มีการอ้างอิง หรืออ้างอิงไม่ถูกต้อง หรือไม่มีรายละเอียดที่อ้างอิงถึง หรือมีข้อมูลขัดแย้งไม่ตรงกัน จะถือว่าการเสนอราคาในครั้งนี้น่าเชื่อถือ และไม่ผ่านการพิจารณาข้อเสนอด้านเทคนิค

๔.๒.๓ ผู้ยื่นข้อเสนอต้องส่งแคตตาล็อกและ/หรือรายละเอียดคุณลักษณะเฉพาะของรายการที่ผู้ยื่นข้อเสนอ เพื่อประกอบการพิจารณา หลักฐานดังกล่าว กยท. จะเก็บไว้เป็นเอกสารของทางราชการสำหรับเอกสารที่ยื่นมาหากเป็นสำเนาภาพถ่าย จะต้องรับรองสำเนาถูกต้อง โดยผู้มีอำนาจทำนิติกรรมแทนนิติบุคคล

๔.๒.๔ ผู้ยื่นข้อเสนอต้องเสนอแผนการดำเนินงานที่เสนอตามแบบฟอร์มที่ ๐๑ ในภาคผนวก

๔.๒.๕ ผู้ยื่นข้อเสนอต้องเสนอราคาค่าบำรุงรักษาและต่ออายุการใช้งานฮาร์ดแวร์และซอฟต์แวร์ทั้งหมดตามโครงการนี้ โดยนำเสนอเป็นรายปี ได้แก่ ปีที่ ๒ - ๕ แบบฟอร์มที่ ๐๔ ในภาคผนวก

๔.๓ คุณลักษณะเกี่ยวกับระบบคอมพิวเตอร์

๔.๓.๑ คุณลักษณะเฉพาะของระบบคอมพิวเตอร์ ต้องเป็นไปตามที่กำหนดใน เอกสารแนบ ๑

๔.๓.๒ อุปกรณ์และซอฟต์แวร์ตาม เอกสารแนบ ๑ รายการที่ ๑ และ ๒ ต้องได้รับการแต่งตั้งให้เป็นตัวแทนจำหน่ายจากผู้ผลิตหรือเจ้าของผลิตภัณฑ์ประจำสาขาประเทศไทยหรือตัวแทนจำหน่ายในประเทศไทยโดยตรงเฉพาะโครงการนี้

๔.๓.๓ ระบบคอมพิวเตอร์ที่เสนอ ต้องเป็นรุ่นที่ยังอยู่ในสายการผลิตในวันยื่นข้อเสนอการประกวดราคาซื้อตัวระบบบิลเล็ททรอนิกส์ โดยมีหนังสือรับรองจากบริษัทที่เป็นตัวแทนจำหน่ายในประเทศไทย มาแสดงในวันยื่นข้อเสนอ และระบบคอมพิวเตอร์ที่จะนำมาติดตั้งให้ กยท. จะต้องเป็นเครื่องใหม่ (Brand New) ไม่ใช่เครื่องเก่าใช้แล้ว (Used) หรือเครื่องล้าสมัย (Obsolete) หรือเครื่องที่ใช้มาแล้วและนำมาปรับปรุงใหม่ (Reconditioned) หากพบว่าผู้ยื่นข้อเสนอ เสนอระบบคอมพิวเตอร์ไม่ตรงตามที่ระบุในหนังสือรับรอง กยท. สามารถยกเลิกสัญญาและเรียกรื้อค่าเสียหาย (ถ้ามี)

นางผกา มาศ สมสุขสวัสดิ์กุล
ประธานกรรมการ

นายสรเวทย์ รารารา
กรรมการ

นายวินศักดิ์ เลิศนันทกาญจน์
กรรมการ

นายอาเดล มะหะหมัด
กรรมการ

นายปาลน ฐิริวิชญ์ธาดา
กรรมการ

นายพงษ์ อนุรณ์
กรรมการ

นายนพคุณ หอมประทุม
กรรมการ

๔.๓.๔ ระบบคอมพิวเตอร์ที่เสนอ ต้องไม่เป็นผลิตภัณฑ์ของบริษัทผู้ผลิตที่อยู่ในระหว่างการคุ้มครอง เป็นบุคคลหรือนิติบุคคลผู้ล้มละลายตามคำสั่งของศาลที่ได้สั่งการตามกฎหมายของประเทศที่บริษัทของผู้ผลิตนั้น ตั้งอยู่

๔.๓.๕ สามารถใช้กับระบบไฟฟ้าประเทศไทยได้

๔.๓.๖ ระบบคอมพิวเตอร์ทั้งหมดต้องทำงานได้ดีในสภาพแวดล้อมปกติของประเทศไทย

๔.๓.๗ ระบบคอมพิวเตอร์ ที่เสนอต้องสามารถใช้งาน IPv๔ และ IPv๖ ได้

๔.๔ คุณสมบัติของบุคลากรในโครงการ

ผู้ยื่นข้อเสนอต้องจัดเตรียมบุคลากรที่มีประสบการณ์มีความเชี่ยวชาญในด้านต่าง ๆ เพื่อดำเนินการตามโครงการนี้ โดยต้องจัดทำเอกสารแสดงรายละเอียดคุณสมบัติของบุคลากรตามรูปแบบที่กำหนดพร้อมทั้งหลักฐานประสบการณ์การทำงาน ผลงาน ใบรับรอง (Certificate) หรือเอกสารประกอบอื่น ๆ ที่เกี่ยวข้องและจำเป็นในการพิจารณาคุณสมบัติของเจ้าหน้าที่ดังกล่าวในวันที่ยื่นข้อเสนอ คุณสมบัติของบุคลากรและรูปแบบการจัดทำเอกสารตามที่กำหนดไว้ ตามเอกสารแนบ ๕ โดยผู้ยื่นข้อเสนอต้องจัดหาบุคลากรตามที่เสนอมานำมาดำเนินงานในโครงการอย่างครบถ้วนด้วย

๔.๕ การดำเนินงาน

๔.๕.๑ ผู้รับจ้างต้องศึกษา วิเคราะห์ จัดทำแผนการดำเนินงาน และออกแบบระบบคอมพิวเตอร์ที่ทำการจัดทำตามเอกสารแนบ ๑ คุณลักษณะเฉพาะระบบคอมพิวเตอร์

๔.๕.๒ ผู้รับจ้างต้องจัดหาและติดตั้งระบบคอมพิวเตอร์ ตามเอกสารแนบ ๑ คุณลักษณะเฉพาะระบบคอมพิวเตอร์

๔.๕.๓ ผู้รับจ้างต้องทำการติดตั้งระบบคอมพิวเตอร์ ตามข้อกำหนดในเอกสารแนบ ๒ การติดตั้งระบบคอมพิวเตอร์

๔.๕.๔ ผู้รับจ้างต้องดำเนินการตั้งระบบ Active Directory ของ กยท. ให้สามารถทำงานร่วมกับซอฟต์แวร์บริหารจัดการการตรวจสอบและการจัดการตัวตนที่จัดทำในโครงการได้

๔.๕.๕ ผู้รับจ้างต้องดำเนินการติดตั้งสายสัญญาณเชื่อมต่อระบบเครือข่าย เพื่อให้สามารถเชื่อมโยงระบบคอมพิวเตอร์ และอุปกรณ์อื่น ๆ ที่เกี่ยวข้อง เพื่อให้ระบบคอมพิวเตอร์และระบบงานคอมพิวเตอร์สามารถทำงานบนระบบเครือข่ายของ กยท. ได้ และสามารถรับส่งข้อมูล ได้อย่างถูกต้อง ครบถ้วน รวมถึงการใช้งานร่วมกับอุปกรณ์เดิมของ กยท. ได้อย่างเสถียรและมีความมั่นคงปลอดภัย

๔.๕.๖ ผู้รับจ้างต้องดำเนินการฝึกอบรมเจ้าหน้าที่ของ กยท. และบริษัทที่เกี่ยวข้องให้สามารถใช้งานได้โดยมีประสิทธิภาพ

๔.๕.๗ ผู้รับจ้างต้องสนับสนุนการทำงานของบริษัทที่เกี่ยวข้องในการปรับปรุงและตั้งค่าของระบบงานให้สามารถทำงานร่วมกับซอฟต์แวร์บริหารจัดการการตรวจสอบและการจัดการตัวตนที่จัดทำในโครงการได้

นางพามาศ สมสุขสวัสดิ์กุล
ประธานกรรมการ

นายสรเวทย์ รารารา
กรรมการ

นายวินศักดิ์ เลิศนันทกาญจน์
กรรมการ

นายอาเตล มะหะหมัด
กรรมการ

นายปานท ฐุริวิชญ์ธาดา
กรรมการ

นายเพชร อนุมณี
กรรมการ

นายนพคุณ หอมประทุม
กรรมการ

๔.๕.๘ ในระหว่างการดำเนินงาน ผู้รับจ้างต้องปฏิบัติตามนโยบายด้านความมั่นคงปลอดภัย เทคโนโลยีสารสนเทศและวิธีปฏิบัติที่เกี่ยวข้องของ กยท.อย่างเคร่งครัด

๔.๕.๙ ผู้รับจ้างจะต้องดำเนินงานอย่างระมัดระวังมิให้เกิดผลกระทบหรือความเสียหายต่อเครื่องคอมพิวเตอร์ รวมทั้งทรัพย์สินอื่นของ กยท. และต้องรับผิดชอบใช้หากเกิดผลกระทบหรือความเสียหายอันเนื่องมาจากการดำเนินงานของผู้รับจ้าง

๔.๕.๑๐ ผู้รับจ้างต้องปรับปรุงแก้ไขเอกสารคู่มือต่างๆ ที่เกี่ยวข้องทุกครั้งที่มีการเปลี่ยนแปลงแก้ไข หรือมีการปรับเปลี่ยนระบบคอมพิวเตอร์เพิ่มเติม และจะต้องจัดส่งเอกสารฉบับปรับปรุงแก้ไขใหม่ให้ กยท. ภายใน ๓๐ วัน หลังจากที่มีการปรับปรุงแก้ไข โดยไม่คิดค่าใช้จ่ายใด ๆ ตลอดระยะเวลาการรับประกัน

๔.๕.๑๑ ผู้รับจ้างต้องจัดทำสติกเกอร์อย่างดี โดยบนสติกเกอร์ต้องแสดงข้อมูลชื่อของผู้ยื่นข้อเสนอ Serial Number เลขที่สัญญา ชื่อโครงการ วันเริ่มและวันสิ้นสุดการรับประกันผลิตภัณฑ์แต่ละชิ้นและเบอร์โทร Call Center ของบริษัทผู้รับจ้าง และติดสติกเกอร์ดังกล่าวบนอุปกรณ์ที่ติดตั้งและส่งมอบทุกชิ้น

๔.๕.๑๒ การส่งมอบงานทุกครั้ง ผู้รับจ้างต้องแจ้งกำหนดเวลาส่งมอบงานให้ กยท.ทราบเป็นลายลักษณ์อักษรล่วงหน้าอย่างน้อย ๕ วันทำการ

๕. การบริการสนับสนุนและการฝึกอบรม

๕.๑ ผู้รับจ้างต้องให้การบริการสนับสนุนการปฏิบัติงานและถ่ายทอดความรู้เกี่ยวกับระบบคอมพิวเตอร์ ตามโครงการให้กับบุคลากรของ กยท. เพื่อให้สามารถใช้งานระบบคอมพิวเตอร์ได้อย่างถูกต้องและให้ความร่วมมือที่เกี่ยวข้อง ตามที่ กยท.ร้องขอโดยไม่คิดค่าใช้จ่ายใด ๆ ตลอดระยะเวลาการรับประกัน

๕.๒ ผู้รับจ้างต้องจัดให้มีการฝึกอบรมบุคลากรของ กยท. และบริษัทที่เกี่ยวข้อง ให้มีความรู้ ความเข้าใจ และทักษะเกี่ยวกับระบบคอมพิวเตอร์ที่ติดตั้งในโครงการเพื่อรองรับการปฏิบัติงานได้อย่างถูกต้องและมีประสิทธิภาพ โดยจะต้องจัดให้มีการฝึกอบรมให้แล้วเสร็จก่อนส่งมอบงานงวดสุดท้ายการบริการสนับสนุนและการฝึกอบรมเป็นไปตามที่กำหนด ตามเอกสารแนบ ๓

๖. เอกสารคู่มือ

๖.๑ ผู้รับจ้างต้องจัดส่งเอกสารที่เกี่ยวข้องกับการดำเนินงานโครงการทั้งหมดให้ กยท. ดังนี้

๖.๑.๑ แผนการดำเนินโครงการ (Project Plan)

๖.๑.๒ เอกสารประกอบการออกแบบและติดตั้ง

๖.๑.๓ แผนการติดตั้งระบบคอมพิวเตอร์

๖.๑.๔ แบบการติดตั้งอุปกรณ์และการเชื่อมต่อ (System Diagram)

๖.๑.๕ คู่มือการติดตั้งและการตั้งค่าระบบคอมพิวเตอร์ต่าง ๆ

๖.๑.๖ เอกสารการทดสอบระบบคอมพิวเตอร์

๖.๒ เอกสารคู่มือการฝึกอบรม

คู่มือการฝึกอบรมสำหรับใช้ในการฝึกอบรมในแต่ละหลักสูตร รายละเอียดตามเอกสารแนบ ๓

๖.๓ เอกสารอื่น ๆ

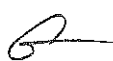

นางผกาภาส สมสุขสวัสดิ์กุล
ประธานกรรมการ

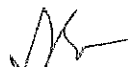

นายสรเวทย์ รารารา
กรรมการ



นายวินศักดิ์ เลิศนันทกาญจน์
กรรมการ



นายอาเดล มะหะหมัด
กรรมการ



นายปานท ฐิริวิชญ์ธาดา
กรรมการ



นายพร อนุเมธี
กรรมการ



นายนพคุณ หอมประทุม
กรรมการ

เอกสารที่จำเป็นต้องใช้ในการดำเนินโครงการ และเอกสารอื่น ๆ ที่ กยท.กำหนด เพื่อใช้ในการดำเนินโครงการฯ

๗. ระยะเวลาดำเนินการ

ดำเนินการติดตั้ง ส่งมอบระบบคอมพิวเตอร์ทุกรายการ และจัดฝึกอบรมให้แล้วเสร็จภายใน ๒๕๐ วัน นับถัดจากวันลงนามในสัญญา

๘. การส่งมอบและเงื่อนไขการชำระเงิน

๘.๑. สถานที่ส่งมอบงาน

การยางแห่งประเทศไทย (Rubber Authority of Thailand)

เลขที่ ๒๗/๒๕ ถนนบางขุนนนท์ แขวงบางขุนนนท์ เขตบางกอกน้อย กรุงเทพฯ

๘.๒. การส่งมอบงาน

การส่งมอบงานแบ่งเป็น ๔ งวด ดังนี้

๘.๒.๑. งวดที่ ๑ ดำเนินการ ภายใน ๓๐ วัน นับถัดจากวันลงนามในสัญญา ซึ่งมีรายละเอียดของงาน ดังนี้

๑) ส่งแผนการดำเนินงานโครงการ (Project Plan)

๒) ส่งแบบ System Diagram ของโครงการ ที่ออกแบบโดยผู้ที่ออกแบบโดยผู้รับจ้าง (ตามเอกสารแนบ ๑)

๘.๒.๒. งวดที่ ๒ ดำเนินงานและส่งมอบภายในระยะเวลา ๑๒๐ วัน นับถัดจากวันลงนามในสัญญาจ้าง โดยมีรายละเอียดดังต่อไปนี้

๑) ส่งมอบระบบคอมพิวเตอร์ตามเอกสารแนบ ๑

๘.๒.๓. งวดที่ ๓ เมื่อติดตั้งระบบคอมพิวเตอร์ทั้งหมดตามเอกสารแนบ ๑ และ ๒ พร้อมทั้งรายงานผลการดำเนินการ (Progress Report) ภายใน ๒๒๐ วัน นับถัดจากวันลงนามในสัญญา

๘.๒.๔. งวดที่ ๔ เมื่อดำเนินการจัดฝึกอบรมบุคลากรของ กยท. ครบถ้วนตามที่กำหนด พร้อมทั้งจัดส่งแบบการติดตั้งอุปกรณ์และการเชื่อมต่อแบบ (System Diagram) และเอกสารคู่มือต่าง ๆ ครบถ้วนสมบูรณ์ตามที่กำหนดในสัญญา พร้อมทั้งรายงานฉบับสมบูรณ์ (Final Report) ภายใน ๒๕๐ วัน นับถัดจากวันลงนามในสัญญา

๘.๓. เงื่อนไขการชำระเงิน

กยท. จะชำระเงินตามจำนวนในสัญญาหลังจากที่ได้ตรวจรับการส่งมอบงานถูกต้องเรียบร้อยแล้ว และผู้รับจ้างได้ปฏิบัติตามข้อกำหนดครบถ้วนตามที่ กยท. กำหนด โดยจะชำระเงินตามเงื่อนไขและกำหนดเวลา ดังนี้

๘.๓.๑. ชำระเงินในอัตราร้อยละ ๑๐ ของจำนวนเงินในสัญญา หลังจาก กยท. ตรวจรับงานงวดที่ ๑ ตาม ๘.๒.๑ เรียบร้อยแล้ว

๘.๓.๒. ชำระเงินในอัตราร้อยละ ๖๐ ของจำนวนเงินในสัญญา หลังจาก กยท. ตรวจรับงานงวดที่ ๒ ตาม ๘.๒.๒ เรียบร้อยแล้ว

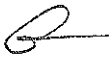

นางพณมาศ สมสุขสวัสดิ์กุล
ประธานกรรมการ

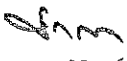

นายสรเวทย์ รารารา
กรรมการ

นายวินศักดิ์ เลิศนนทกาญจน์
กรรมการ

นายอาเดล มะหะหมัด
กรรมการ

นายป่านท ภูริวิชัยธาดา
กรรมการ

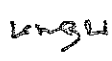
นายพร อนุเมธี
กรรมการ

นายนพคุณ หอมประทุม
กรรมการ

๘.๓.๓. ชำระเงินในอัตราร้อยละ ๒๐ ของจำนวนเงินในสัญญา หลังจาก กยท .ตรวจรับงานงวดที่ ๓ ตาม ๘.๒.๓ เรียบร้อยแล้ว

๘.๓.๔. ชำระเงินในอัตราร้อยละ ๑๐ ของจำนวนเงินในสัญญา หลังจาก กยท .ตรวจรับงานงวดที่ ๔ ตาม ๘.๒.๔ เรียบร้อยแล้ว

๙. เงินในการจัดหา

วงเงินงบประมาณโครงการ ๒๒,๐๐๐,๐๐๐ บาท (ยี่สิบสองล้านบาทถ้วน) ซึ่งเป็นเงินที่รวมภาษีมูลค่าเพิ่มไว้ด้วยแล้ว

๑๐. ลิขสิทธิ์ Software

๑๐.๑ ลิขสิทธิ์ซอฟต์แวร์เพื่อใช้เฉพาะกับอุปกรณ์ ที่เสนอของ กยท. ตลอดจนกรรมสิทธิ์คู่มือหรือเอกสารต่างๆ ของซอฟต์แวร์ทั้งหมดให้ตกเป็นของ กยท. ทั้งนี้ที่ทำการส่งมอบ

๑๐.๒ ในกรณีที่บุคคลภายนอกกล่าวอ้างหรือใช้สิทธิเรียกร้องใดๆ ว่ามีการละเมิดลิขสิทธิ์ หรือสิทธิบัตรเกี่ยวกับคอมพิวเตอร์ และ/หรือซอฟต์แวร์ที่เสนอ ผู้ชนะการประกวดราคา ต้องดำเนินการทั้งปวง เพื่อให้การกล่าวอ้างหรือการเรียกร้องดังกล่าวระงับสิ้นไปโดยเร็ว ผู้ชนะการประกวดราคาต้องเป็นผู้ชำระค่าเสียหาย และค่าใช้จ่ายต่างๆ ที่เกิดขึ้นทั้งหมด

๑๐.๓ กรณีที่การพัฒนาระบบจำเป็นต้องใช้ซอฟต์แวร์ลิขสิทธิ์เพิ่มเติม เช่น Windows Server , Microsoft SQL Server ผู้ชนะการประกวดราคาจะต้องรับผิดชอบค่าใช้จ่ายทั้งหมด

๑๑. การรับประกันและซ่อมแซมแก้ไข

ผู้รับจ้างต้องรับประกันการบำรุงรักษา ซ่อมแซม แก้ไขข้อขัดข้องของระบบคอมพิวเตอร์ที่เกิดขึ้นทั้งหมด รวมทั้งการเปลี่ยนแทนอุปกรณ์ต่าง ๆ ไม่ว่าจะเปลี่ยนฮาร์ดแวร์และซอฟต์แวร์ ทุกรายการที่เสนอ เป็นระยะเวลา ๑ ปี หลังจากตรวจรับงานงวดสุดท้ายเสร็จสมบูรณ์ทั้งหมดตามสัญญา ทั้งนี้ การบำรุงรักษาและซ่อมแซมแก้ไขต้องปฏิบัติตามรายละเอียดที่กำหนดตามเอกสารแนบ ๔

๑๒. อัตราค่าปรับ







ในกรณีที่ผู้รับจ้างไม่สามารถส่งมอบงานได้ตามเงื่อนไขที่กำหนดไว้ตามสัญญา ผู้รับจ้างจะต้องชำระค่าปรับเป็นรายวันในอัตราร้อยละ ๐.๑ (ศูนย์จุดหนึ่ง) ของราคางานจ้างทั้งสัญญา นับแต่วันถัดจากวันครบกำหนด จนถึงวันที่ผู้รับจ้างส่งมอบงานจ้างครบถ้วนตามสัญญาและ กยท. ได้ตรวจรับเรียบร้อยแล้ว

๑๓. หลักเกณฑ์และสิทธิในการพิจารณา

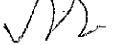
ในการพิจารณาผลการยื่นข้อเสนอประกวดราคาอิเล็กทรอนิกส์ครั้งนี้ กยท. จะพิจารณาตัดสินโดยใช้หลักเกณฑ์ราคาประกอบเกณฑ์อื่น

๑๓.๑ ราคายื่นข้อเสนอ (Price) กำหนดน้ำหนักเท่ากับร้อยละ ๓๐ ระบบ e-GP จะคำนวณคะแนนให้อัตโนมัติ

๑๓.๒ คุณภาพและคุณสมบัติที่เป็นประโยชน์ต่อ กยท. กำหนดน้ำหนักเท่ากับร้อยละ ๗๐ ทั้งนี้หลักเกณฑ์และสิทธิในการพิจารณามีรายละเอียดตามเอกสารแนบ ๖

 นางผกา มาต สมนุชสวัสดิ์กุล ประธานกรรมการ	 นายสรเวทย์ รารวา กรรมการ	 นายวินศักดิ์ เลิศนันทกาญจน์ กรรมการ	 นายอาเคล มะหะหมัด กรรมการ
 นายปานท ภูริวิษณุธาดา กรรมการ	 นายพงษ์ อนุมณี กรรมการ	 นายพันคุณ หอมประทุม กรรมการ	

๑๔. เงื่อนไขการทำสัญญา

การจัดซื้อจัดจ้างครั้งนี้จะมีการจัดทำสัญญาได้ต่อเมื่อ กยท. ได้รับโอนงบประมาณแล้วเท่านั้น และ กยท. มีสิทธิยกเลิกการจัดทำสัญญาครั้งนี้ได้ โดยผู้ยื่นข้อเสนอไม่มีสิทธิเรียกร้องค่าเสียหายใด



นางพกามาศ สมสุขสวัสดิ์กุล
ประธานกรรมการ

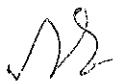

นายสรเวทย์ รวรา
กรรมการ



นายวินศักดิ์ เลิศนันทกาญจน์
กรรมการ



นายอาเตล มะหะหมัด
กรรมการ

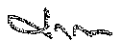

นายपालท ฐิริวิชญ์ธาดา
กรรมการ



นายเพชร อณูมณี
กรรมการ



นายนพคุณ หอมประทุม
กรรมการ

คุณลักษณะเฉพาะระบบคอมพิวเตอร์

๑. ด้านการจัดการระบบคอมพิวเตอร์และอุปกรณ์

๑.๑. อุปกรณ์ป้องกันการบุกรุกเว็บไซต์ (Web Application and API Firewall) จำนวน ๒ ชุด โดยมีคุณลักษณะเฉพาะอย่างน้อยดังต่อไปนี้

- ๑.๑.๑. เป็นอุปกรณ์ Hardware Appliance ที่ออกแบบมาเพื่อใช้งานเป็นอุปกรณ์ Application Delivery Control และ Web Application Firewall โดยเฉพาะ
- ๑.๑.๒. อุปกรณ์มี Throughput ไม่น้อยกว่า ๗๕๐ Mbps
- ๑.๑.๓. อุปกรณ์มี Interface สำหรับเชื่อมต่อระบบเครือข่ายแบบ Gigabit Ethernet (RJ-๔๕) ไม่น้อยกว่า ๔ port
- ๑.๑.๔. อุปกรณ์มี Interface ชนิด Gigabit (SFP)/๑๐Gigabit (SFP+) ที่รองรับการติดตั้ง SFP Transceivers ไม่น้อยกว่า ๔ port เสนอพร้อม Transceiver แบบ ๑๐๐๐Base-SX จำนวน ๒ หน่วย
- ๑.๑.๕. มี Storage แบบ SSD ขนาดไม่น้อยกว่า ๒๕๐ GB
- ๑.๑.๖. มี Power Supply แบบ Redundant
- ๑.๑.๗. อุปกรณ์สามารถทำงานได้ในรูปแบบ Transparent หรือ Bridge Mode, Reverse Proxy ได้เป็นอย่างน้อย
- ๑.๑.๘. สามารถทำงานเป็น Server Load Balance สำหรับ Web Application โดยรองรับรูปแบบการทำงานดังนี้ หรือเสนออุปกรณ์ที่สามารถทำ Server Load Balance ทำงานทดแทน
 - ๑.๑.๘.๑. Round Robin
 - ๑.๑.๘.๒. Weight หรือ Ratio
 - ๑.๑.๘.๓. Least Connections
 - ๑.๑.๘.๔. Weighted Least Connections
- ๑.๑.๙. สามารถรองรับการทำ Session Persistence ได้โดยวิธีการ Cookie, Source Address, Destination Address และ Host เป็นอย่างน้อย
- ๑.๑.๑๐. สามารถทำ Service Health Check เพื่อตรวจสอบการตอบสนองของ Server โดยรองรับการ Monitor ในรูปแบบ HTTP, HTTPS, TCP, UDP, SOAP และ ICMP เป็นอย่างน้อย
- ๑.๑.๑๑. สามารถทำ Whitelist, Blacklist ของ IP Address และ ประเทศ (GEO IP) ที่จะเข้าถึงเว็บแอปพลิเคชันที่ทำการป้องกันได้
- ๑.๑.๑๒. อุปกรณ์ต้องสามารถป้องกันการโจมตีเว็บไซต์ที่ได้มาตรฐานตาม OWASP Top ๑๐ เป็นอย่างน้อย
- ๑.๑.๑๓. อุปกรณ์ที่เสนอต้องสามารถป้องกันการโจมตีประเภท Application DoS, และ Behavioral denial-of-service (DoS) protection ได้ หรือถ้าอุปกรณ์ไม่สามารถทำงานได้ให้เสนออุปกรณ์อื่นทำงานทดแทน

นางผกาภาศ สมสุขสวัสดิ์กุล
ประธานกรรมการ

นายสรเวทย์ รารารา
กรรมการ

นายวินศักดิ์ เลิศนันทกาญจน์
กรรมการ

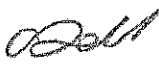
นายอาเดล มะหะหมัด
กรรมการ

นายปาลมท ภูริวิชัยธาดา
กรรมการ

นายเพชร อนุมณี
กรรมการ



นายณพคุณ ทอมประทุม
กรรมการ

คุณลักษณะเฉพาะระบบคอมพิวเตอร์

- ๑.๑.๑๔. อุปกรณ์ที่เสนอต้องสามารถตรวจจับการโจมตีประเภท Automation Attack และ BOT ได้ หรือถ้าอุปกรณ์ไม่สามารถทำงานได้ให้เสนออุปกรณ์อื่นทำงานทดแทน
- ๑.๑.๑๕. สามารถป้องกันการโจมตี Web Server ที่ทำงานบน IPv๖ ได้
- ๑.๑.๑๖. สามารถป้องกัน API ในรูปแบบ XML, JSON หรือ RESTful API ได้เป็นอย่างดี
- ๑.๑.๑๗. สามารถทำงานในรูปแบบของ High-Availability แบบ Active/Passive และ Active/Active หรือ Cluster ได้ด้วยตัวอุปกรณ์เอง
- ๑.๑.๑๘. อุปกรณ์ต้องสามารถทำ Report ในรูปแบบ PDF หรือ HTML หรือ CSV ได้
- ๑.๑.๑๙. สามารถกำหนดสิทธิและระดับความสำคัญสำหรับผู้ดูแลระบบแบบ Read Only และ Read-Write ได้
- ๑.๑.๒๐. อุปกรณ์ต้องสามารถบริหารจัดการผ่านทาง Command Line Interface, HTTPS และ SSH ได้
- ๑.๑.๒๑. มี Dashboard สำหรับทำการ Monitor อุปกรณ์ได้ เช่น CPU, Memory, Attack Event เป็นต้น
- ๑.๑.๒๒. มีความสามารถในการทำงานและปกป้อง Web Application ต่างๆ ได้ โดยรองรับ HTTPS ได้เป็นอย่างดี
- ๑.๑.๒๓. สามารถเก็บและตรวจสอบการใช้งาน (Logging/Monitoring) ในรูปแบบ Syslog ได้
- ๑.๑.๒๔. อุปกรณ์ที่นำเสนอต้องผ่านมาตรฐาน FCC และ UL หรือเทียบเท่า

๑.๒.ระบบป้องกันการบุกรุกฐานข้อมูล (Database Firewall) จำนวน ๑ ระบบ มีรายการดังต่อไปนี้

- ๑.๒.๑. อุปกรณ์ป้องกันระบบฐานข้อมูล (Database Firewall) จำนวน ๒ ชุด โดยมีคุณลักษณะเฉพาะอย่างน้อยดังต่อไปนี้
 - ๑.๒.๑.๑. มีอุปกรณ์แบบ Appliance หรือ เป็นซอฟต์แวร์ติดตั้งบนเครื่องแม่ข่ายตามคุณลักษณะที่กำหนดที่มีความสามารถในการให้บริการ Database Firewall ได้
 - ๑.๒.๑.๒. สามารถบริหารจัดการผ่าน HTTP และ HTTPS ได้เป็นอย่างดี
 - ๑.๒.๑.๓. มีพอร์ต ๑๐ Gigabit Ethernet จำนวนไม่น้อยกว่า ๒ ช่อง และพอร์ต ๑ Gigabit Ethernet จำนวนไม่น้อยกว่า ๔ ช่อง
 - ๑.๒.๑.๔. มีความสามารถในการตรวจสอบข้อมูล Query สำหรับฐานข้อมูล ได้ไม่น้อยกว่า ๖๑,๕๐๐ TPS สำหรับ Mixed Environment หรือ มี Throughput ไม่น้อยกว่า ๑๐ Gbps
 - ๑.๒.๑.๕. สามารถทำงาน Monitoring และ Blocking and ได้เป็นอย่างดี
 - ๑.๒.๑.๖. มีหน่วยความจำไม่น้อยกว่า ๙๖ GB
 - ๑.๒.๑.๗. มี Hard drive ขนาดไม่น้อยกว่า ๑ TB
 - ๑.๒.๑.๘. มีแหล่งจ่ายไฟแบบ Redundant Power Supply
 - ๑.๒.๑.๙. สามารถทำการตรวจสอบ (Inspection) และเฝ้าระวัง (Monitoring) การทำงานของ SQL Query ได้
 - ๑.๒.๑.๑๐. มีความสามารถในการวิเคราะห์ SQL Syntax หรือทำ SQL Grammar Analysis ได้

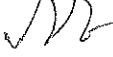

นางผกาภาต สมสุขสวัสดิ์กุล
ประธานกรรมการ



นายสรเวทย์ รารารา
กรรมการ

นายวินศักดิ์ เลิศนันทกาญจน์
กรรมการ

นายอาเตล มะหะหมัด
กรรมการ

นายปาดท ภูริวิชัยธาดา
กรรมการ

นายพร อนุเมธี
กรรมการ

นายนพคุณ หอมประทุม
กรรมการ

๑.๒.๑.๑๑. สามารถทำงานแบบ stand-alone ไม่ต้องเชื่อมต่อ Cloud หรือ Internet

๑.๒.๑.๑๒. สามารถตรวจสอบ และบันทึก SQL Query ที่มีความเสี่ยงและเป็นภัยต่อระบบฐานข้อมูลได้

๑.๒.๑.๑๓. สามารถทำงาน ปรับเปลี่ยน (Substitute) หรือ ป้องกัน (Block) SQL Query ได้

๑.๒.๑.๑๔. สามารถตรวจสอบรูปแบบของคำสั่งแบบ SQL Injection ได้

๑.๒.๑.๑๕. สามารถตรวจสอบสิทธิ์ในการใช้งาน SQL Query ได้

๑.๒.๑.๑๖. สามารถทำงานกับระบบฐานข้อมูลดังต่อไปนี้ได้เป็นอย่างดีน้อย

๑.๒.๑.๑๖.๑. IBM DB๒

๑.๒.๑.๑๖.๒. MSSQL

๑.๒.๑.๑๖.๓. MySQL

๑.๒.๑.๑๖.๔. Oracle Database

๑.๒.๑.๑๖.๕. Sybase

๑.๒.๑.๑๖.๖. SAP

๑.๒.๑.๑๗. สามารถทำงานร่วมกับ Active Directory หรือ LDAP ได้

๑.๒.๒. มีอุปกรณ์แบบ Appliance หรือ ซอฟต์แวร์ที่สามารถติดตั้งบนเครื่องแม่ข่ายตามคุณลักษณะที่กำหนดเพื่อใช้ในการบริหารจัดการ Database Firewall ที่นำเสนอได้

๑.๒.๒.๑. สามารถบริหารจัดการอุปกรณ์ป้องกันระบบฐานข้อมูล (Database Firewall)

๑.๒.๒.๒. สามารถรองรับการแจ้งเตือนและการทำรายงานได้

๑.๒.๒.๓. สามารถส่งออกข้อมูลรายงานในรูปแบบ PDF หรือ Excel ได้

๒. ด้านการจัดหาซอฟต์แวร์

๒.๑. ซอฟต์แวร์บริหารจัดการการตรวจสอบและการจัดการตัวตน จำนวน ๑ ชุด ซึ่งมีสิทธิ์การใช้งานถูกต้องตามกฎหมาย มีคุณลักษณะเฉพาะขั้นต่ำดังนี้

๒.๑.๑. ความต้องการเชิงฟังก์ชันของซอฟต์แวร์ ส่วนระบบการบริหารจัดการเข้าถึงบริการ (Access Management) โดยมีคุณลักษณะอย่างน้อยดังต่อไปนี้

๒.๑.๑.๑. สามารถใช้งาน Web Application ทั้งหมดด้วยการล็อกอินเพียงครั้งเดียว เพื่อให้ระบบ Single Sign-On ทำการ Sign-On เข้าไปยัง Application ได้อย่างอัตโนมัติ

๒.๑.๑.๒. มีความสามารถตัดการทำงานโดยอัตโนมัติ เมื่อไม่มีการใช้งานในช่วงเวลาที่กำหนด (Session Timeout)

๒.๑.๑.๓. รองรับการทำงานร่วมกับ ระบบการจัดการบัญชีผู้ใช้จากศูนย์กลาง (Identity Management) ได้

๒.๑.๑.๔. ต้องสามารถกำหนดนโยบายการควบคุมการเข้าถึง (Access Control) ให้กับผู้ใช้ และ Applications ได้อย่างน้อยดังนี้

๒.๑.๑.๔.๑. การพิสูจน์ตัวตนสำหรับเจ้าหน้าที่ (User Identification and Authentication)



นางผกา มาศ สมสุขสวัสดิ์กุล
ประธานกรรมการ

นายสรเวทย์ รารารา
กรรมการ

นายวินศักดิ์ เลิศนันทกาญจน์
กรรมการ

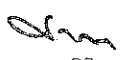

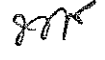
นายอาเดล มะหะหมัด
กรรมการ

นายปาทท ฤวิวิชญ์รัตนา
กรรมการ

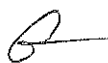

นายพชร อนุมณี
กรรมการ

นายพคุณ หอมประทุม
กรรมการ

- ๒.๑.๑.๔.๒. การบริหารจัดการรหัสผ่าน (Password Management System)
- ๒.๑.๑.๔.๓. การตัด Connection ของผู้ใช้ออกจากระบบ Web Single Sign-On (Disconnect) เมื่อผู้ใช้ไม่ได้ใช้งานเกินระยะเวลาที่กำหนด (Idle Session Time Out)
- ๒.๑.๑.๕. สามารถกำหนดสิทธิ์การใช้งานที่มีความสัมพันธ์กับผู้ใช้แต่ละคน ว่าสามารถเข้าใช้งาน Application ได้บ้าง
- ๒.๑.๑.๖. มีหน้าจอกำหนดสิทธิ์การใช้งานแบบกราฟฟิก (GUI) โดยใช้งานผ่านทาง Web Browser ได้
- ๒.๑.๑.๗. มีรายงานแสดงการเข้าใช้งานแอปพลิเคชัน (Application) ของผู้ใช้แต่ละคนได้
- ๒.๑.๑.๘. มีเครื่องมือ (Designer Tool) แบบกราฟฟิก (GUI) สำหรับสร้างรายงาน หรือออกรายงานได้
- ๒.๑.๒. ความต้องการเชิงฟังก์ชันของซอฟต์แวร์ ส่วนระบบการบริหารจัดการและยืนยันตัวตนผู้ใช้งาน มีคุณสมบัติอย่างน้อยดังนี้
- ๒.๑.๒.๑. มีหน้าจอการทำงานในลักษณะ GUI (Graphical User Interface)
- ๒.๑.๒.๒. สามารถกำหนดวันที่ให้ดำเนินการได้ เช่น ระบบจะสร้างบัญชีผู้ใช้งานต่อเมื่อถึงที่กำหนดไว้ หรือวันที่ถูกยกเลิกสิทธิ์ในการใช้งานระบบจะลบบัญชีผู้ใช้นั้นออกไป (User Life cycle Management) เป็นต้น
- ๒.๑.๒.๓. สามารถบริหารจัดการบัญชีผู้ใช้ (User Account) ผ่านทาง Web Browser ได้
- ๒.๑.๒.๔. สามารถให้ผู้ใช้สามารถเปลี่ยนรหัสผ่าน (Password) ได้ด้วยตนเองผ่านทาง Web Browser
- ๒.๑.๒.๕. สามารถเก็บประวัติการรหัสผ่าน (Password History) เพื่อป้องกันการนำรหัสผ่านกลับมาใช้ใหม่
- ๒.๑.๒.๖. สามารถทำงานในลักษณะ Role intelligence เช่นการทำ Role mining และ Role analytics ได้ และสามารถทำรายงานที่เกี่ยวกับ Role ได้
- ๒.๑.๒.๗. สามารถทำงานในลักษณะ Self-Service โดยผู้ใช้ระบบสามารถเลือก Request สิทธิ์ต่าง ๆ ในลักษณะเป็น Catalog และ category ตาม Role, Application ได้ เป็นต้น
- ๒.๑.๒.๘. สามารถกำหนด Base line เป็นประเภทหรือกลุ่มต่าง ๆ ได้ เช่น user, role , application และมีระบบการคำนวณ Risk base management เพื่อช่วยให้ผู้ดูแลระบบ identity สามารถประเมินความเสี่ยงจากการกำหนดสิทธิ์ที่ไม่ถูกต้องได้ (Segregation of Duties)
- ๒.๑.๒.๙. มีเครื่องมือช่วยในเรื่อง regulatory compliance เช่น Sarbanes-Oxley, ๒๑ CFR Part ๑๑, Gramm-Leach-Bliley, HIPAA และ GDPR เพื่อช่วยบังคับใช้และยืนยันข้อกำหนดด้านกฎระเบียบ และช่วยในเรื่องทำรายงานที่เกี่ยวข้องกับ Complicate ต่าง ๆ

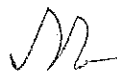

นางพามาต สมสุขสวัสดิ์กุล
ประธานกรรมการ



นายสรเวทย์ รวารา
กรรมการ



นายวินศักดิ์ เลิศนันทกาญจน์
กรรมการ



นายอาเตล มะหะหมัด
กรรมการ



นายปาทท ภูริวิชญ์ธาดา
กรรมการ



นายเพชร อนุมณี
กรรมการ



นายพนคุณ ทอมประทุม
กรรมการ

- ๒.๑.๒.๑๐. สามารถทำงานร่วมกับระบบ Single Sign-On (Authentication) และระบบ Directory Service ได้เป็นอย่างดีมีประสิทธิภาพมีเครื่องหมายการค้าเดียวกัน และมีสิทธิ์การใช้งานถูกต้องตามกฎหมาย
- ๒.๑.๓. ความต้องการเชิงฟังก์ชันของซอฟต์แวร์ ส่วนระบบการบริหารจัดการผู้ใช้งานระบบแบบบูรณาการ (Directory Service) โดยมีคุณลักษณะอย่างน้อยดังต่อไปนี้
- ๒.๑.๓.๑. สามารถกำหนดค่าใน Access Control List (ACL) เพื่อกำหนดสิทธิ์ในการเข้าถึงข้อมูลใน Directory
- ๒.๑.๓.๒. สามารถล็อกบัญชีผู้ใช้ เพื่อปฏิเสธการให้บริการได้ หากมีการล็อกอินผิดมากกว่าจำนวนที่กำหนดไว้ เช่น ห้ามผิดมากกว่า ๓ ครั้ง เป็นต้น
- ๒.๑.๓.๓. สามารถกำหนดวันหมดอายุของรหัสผ่านได้
- ๒.๑.๓.๔. มีเครื่องมือในการบริหาร Directory Service ในลักษณะ Web-based
- ๒.๑.๓.๕. มาพร้อมกับซอฟต์แวร์สำหรับการประมวลผล Virtual Directory เพื่อให้รองรับการทำงานดังต่อไปนี้
- ๒.๑.๓.๖. สร้าง Interface เดียวสำหรับ Identity data หลายแหล่ง โดยไม่ต้องรวมศูนย์ข้อมูล
- ๒.๑.๓.๗. สร้าง LDAP Interface ให้กับระบบฐานข้อมูล และ Web Service
- ๒.๑.๓.๘. สามารถทำงานร่วมกับระบบ Identity Management และระบบการเข้าถึงข้อมูลแบบรวมศูนย์ (Web Single Sign-On) ได้เป็นอย่างดีมีประสิทธิภาพ
- ๒.๑.๔. ผลิตภัณฑ์มีให้เลือกทั้ง On-premise และ Cloud ซึ่งอยู่ภายใต้เครื่องหมายการค้าเดียวกัน
- ๒.๑.๕. ผู้เสนอต้องได้รับการแต่งตั้งเป็นตัวแทนจำหน่ายและมีหนังสือรับรองจากเจ้าของผลิตภัณฑ์ประจำสาขาประเทศไทย
- ๒.๑.๖. มีสิทธิ์การใช้งานถูกต้องตามกฎหมาย ไม่น้อยกว่า ๑ Processor license โดยใช้งานได้ไม่จำกัดจำนวนผู้ใช้

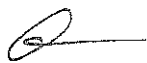

นางพิกามาต สมสุขสวัสดิ์กุล
ประธานกรรมการ



นายสรเวทย์ รารารา
กรรมการ



นายวินศักดิ์ เลิศนันทกาญจน์
กรรมการ



นายอาเดล มะหะหมัด
กรรมการ



นายปาลน ภูริวิษณุธาดา
กรรมการ



นายพชร อนุมณี
กรรมการ

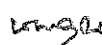

นายนพคุณ หอมประทุม
กรรมการ

การติดตั้งระบบคอมพิวเตอร์

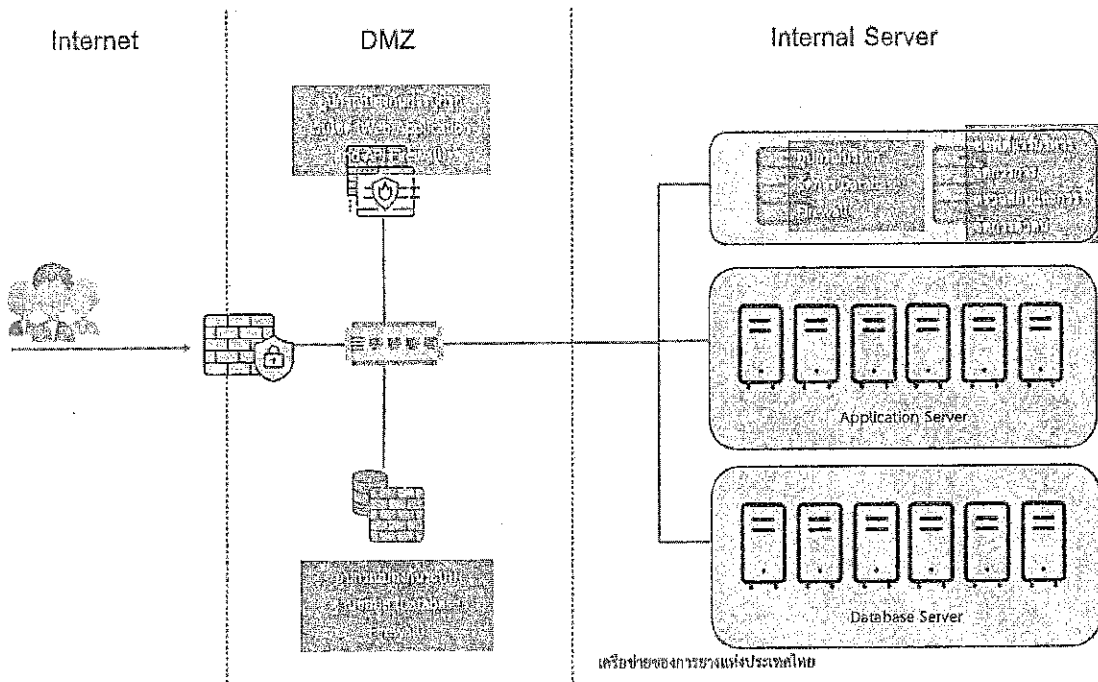

แนวทางการติดตั้งระบบคอมพิวเตอร์ในโครงการ

๑. ข้อกำหนดทั่วไป

๑.๑ สถานที่ติดตั้ง

- ๑.๑.๑ ผู้รับจ้างต้องทำการสำรวจสถานที่ติดตั้ง และดำเนินการออกแบบรายละเอียดการติดตั้ง พร้อมทำแผนการติดตั้งให้การยางแห่งประเทศไทยเห็นชอบโดยสามารถทำงานร่วมกับ เครือข่ายของการยางแห่งประเทศไทยได้เป็นอย่างดี
- ๑.๑.๒ ศูนย์คอมพิวเตอร์หลักหรือสถานที่ที่การยางแห่งประเทศไทยกำหนด ทั้งนี้ การยางแห่งประเทศไทยขอสงวนสิทธิ์ในการเปลี่ยนแปลงสถานที่ติดตั้งตามความเหมาะสม โดยหากมีการเปลี่ยนแปลงสถานที่ติดตั้งการยางแห่งประเทศไทยจะแจ้งให้ทราบล่วงหน้าก่อนการติดตั้ง

๒. การติดตั้งระบบคอมพิวเตอร์

- ๒.๑ ผู้รับจ้างต้องดำเนินการติดตั้งระบบความมั่นคงปลอดภัยสารสนเทศ (Information Security) โดยมีการบริหารจัดการทรัพยากร (Resource) อย่างเหมาะสมกับการใช้งาน
- ๒.๒ ผู้รับจ้างต้องติดตั้งและตั้งค่าอุปกรณ์ต่างๆ ในโครงการนี้ สามารถทำงานได้อย่างมีประสิทธิภาพ



นางผกา มาศ สมิสุขสวัสดิ์กุล
ประธานกรรมการ

นายสรเวทย์ ราวราร
กรรมการ

นายวินศักดิ์ เลิศนันทกาญจน์
กรรมการ

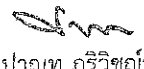
นายอาเคล มะหะหมัด
กรรมการ

นายปาลท ฤทธิวิชญ์ธาดา
กรรมการ

นายพร อนุมณี
กรรมการ

นายนพคุณ หอมประทุม
กรรมการ

- ๒.๓ ผู้รับจ้างต้องดำเนินการติดตั้งอุปกรณ์ระบบความมั่นคงปลอดภัยสารสนเทศ ให้ทำงานอย่างมีประสิทธิภาพ กรณีที่ยังต้องจัดหาอุปกรณ์เพิ่มเติมในการเชื่อมต่อกันระหว่างอุปกรณ์ โดยค่าใช้จ่ายทั้งหมดเป็นความรับผิดชอบของผู้รับจ้าง
- ๒.๔ ผู้รับจ้างต้องติดตั้งและตั้งค่า Configuration อุปกรณ์ของระบบความมั่นคงปลอดภัยสารสนเทศ และอุปกรณ์ที่เกี่ยวข้องที่เชื่อมต่อกับระบบคอมพิวเตอร์แม่ข่าย เพื่อให้ระบบสารสนเทศเพื่อเพิ่มประสิทธิภาพระบบความมั่นคงปลอดภัยสารสนเทศ (Information Security) สามารถใช้งานได้อย่างมีประสิทธิภาพ
- ๒.๕ จัดทำคู่มือการติดตั้งระบบงานและการตั้งค่าของระบบ (Setting Configuration)
- ๒.๖ อุปกรณ์ป้องกันการบุกรุกเว็บไซต์ (Web Application Firewall) มีรายละเอียดขั้นตอนที่ต้องปฏิบัติอย่างน้อยดังนี้
- ๒.๖.๑ ติดตั้งอุปกรณ์ป้องกันการบุกรุกเว็บไซต์ (Web Application Firewall) ที่นำเสนอในโครงการ พร้อมด้วยอุปกรณ์ที่เสนอตามการออกแบบที่ผู้รับจ้างได้ออกแบบไว้โดย กยท. เป็นผู้เห็นชอบให้สามารถดำเนินการติดตั้งพร้อมทดสอบให้ครบถ้วนสมบูรณ์
- ๒.๗ อุปกรณ์ป้องกันการบุกรุกฐานข้อมูล (Database Firewall) มีรายละเอียดขั้นตอนที่ต้องปฏิบัติอย่างน้อยดังนี้
- ๒.๗.๑ ติดตั้งอุปกรณ์ป้องกันการบุกรุกฐานข้อมูล (Database Firewall) ที่นำเสนอในโครงการ พร้อมด้วยอุปกรณ์ที่เสนอตามการออกแบบที่ผู้รับจ้างได้ออกแบบไว้โดย กยท. เป็นผู้เห็นชอบให้สามารถดำเนินการติดตั้งพร้อมทดสอบให้ครบถ้วนสมบูรณ์
- ๒.๘ ซอฟต์แวร์บริหารจัดการการตรวจสอบและการจัดการตัวตน ที่นำเสนอในโครงการมีรายละเอียดขั้นตอนที่ต้องปฏิบัติอย่างน้อยดังนี้
- ๒.๘.๑ ผู้รับจ้างต้องทำการศึกษา และออกแบบแนวทางการบริหารจัดการกลุ่มผู้ใช้ระบบงานของการยางแห่งประเทศไทย โดยเริ่มจากการการนำข้อมูลจากระบบบริหารจัดการทรัพยากรบุคคล เพื่อทำการสร้าง (Provisioning) ย้าย (Move) และลบ (De-provisioning) ผู้ใช้ระบบงานบนระบบงานไม่น้อยกว่า ๑๐ ระบบ ได้อย่างถูกต้อง ครบถ้วน
- ๒.๘.๒ ติดตั้งที่นำเสนอในโครงการ ตามการออกแบบที่ผู้รับจ้างได้ออกแบบไว้ บนระบบคอมพิวเตอร์แม่ข่ายเสมือนของ กยท. โดยผู้รับจ้างต้องรับผิดชอบจัดหาซอฟต์แวร์ระบบปฏิบัติการ (OS) และซอฟต์แวร์ระบบที่จำเป็นในการติดตั้งระบบที่เสนอทั้งหมด ซึ่งต้องมีลิขสิทธิ์การใช้งานถูกต้องตามกฎหมายสำหรับ กยท. และระบบที่เสนอสามารถทำงานได้อย่างต่อเนื่องและมีประสิทธิภาพ โดย กยท. เป็นผู้เห็นชอบให้สามารถดำเนินการติดตั้งพร้อมทดสอบให้ครบถ้วนสมบูรณ์



นางผกาภาส สมสุขสวัสดิ์กุล
ประธานกรรมการ



นายสรเวทย์ ราวราร
กรรมการ



นายวินศักดิ์ เลิศนันทกาญจน์
กรรมการ



นายอาเดล มะหะหมัด
กรรมการ



นายปาลมท ภูริวิชญ์ธาดา
กรรมการ



นายเพชร อนุมณี
กรรมการ



นายณพคุณ ทอมประทุม
กรรมการ

- ๒.๘.๓ จัดเตรียมเอกสาร สนับสนุนการทำงานของ บริษัทผู้รับผิดชอบระบบงานตามข้อกำหนด ๒.๘.๑ เพื่อให้สามารถเชื่อมโยงระบบงานให้สามารถทำการยืนยันตัวตนในรูปแบบ Single Sign-on ได้
- ๒.๘.๔ ดำเนินการตั้งค่าระบบซอฟต์แวร์บริหารจัดการการตรวจสอบและการจัดการตัวตนให้สามารถรองรับการ provisioning ผู้ใช้งานไปยังระบบงานตามข้อกำหนด ๒.๘.๑ ได้
- ๒.๘.๕ สามารถออกรายงานแสดงรายงานในส่วนของการบริหารจัดการการตรวจสอบและการจัดการตัวตนโดยมีรายละเอียดอย่างน้อยดังนี้
- ๒.๘.๕.๑ รายละเอียดการยืนยันตัวตนของผู้ใช้ในการเข้าใช้งานระบบต่าง ๆ
- ๒.๘.๕.๒ รายละเอียดการ Provision ผู้ใช้งานไปยังระบบงานต่าง ๆ
- ๒.๙ ผู้รับจ้างต้องดำเนินการตั้งค่าระบบ Active Directory ให้สามารถทำงานร่วมกับซอฟต์แวร์บริหารจัดการการตรวจสอบและการจัดการตัวตนที่จัดหาในโครงการได้
- ๒.๑๐ ผู้รับจ้างต้องทำการซิงค์ข้อมูลพนักงานกับระบบทรัพยากรบุคคลของ กยท. เข้ามากับในส่วนของ Identity ของระบบ

๓. ข้อกำหนดด้านความมั่นคงปลอดภัยสารสนเทศ

ผู้รับจ้างต้องดำเนินการทำเอกสารประกอบต่าง ๆ ในการปฏิบัติงาน ให้สอดคล้องตามมาตรฐานความมั่นคงปลอดภัย ISO ๒๗๐๐๑ ของการยางแห่งประเทศไทย โดยต้องดำเนินการอย่างน้อยดังนี้

- ๓.๑ การขอเปลี่ยนแปลง Software หรือ Firmware ของอุปกรณ์ทั้งหมด ทั้งแบบ Upgrade และ Downgrade เป็น Version ใหม่ หรือ Release ใหม่
- ๓.๒ การขอปิดหรือปรับปรุงหรือแก้ไข ระบบเครือข่าย เพื่อตรวจสอบหรือแก้ไขปัญหาของระบบเครือข่าย ระบบงานฯ/ที่เกี่ยวข้อง
- ๓.๓ การบำรุงรักษา (Preventive Maintenance : PM) ระบบคอมพิวเตอร์ทั้งหมดตามเอกสารแนบ ๔
- ๓.๔ ผู้รับจ้างต้องตระหนักถึงการรักษาความปลอดภัยในข้อมูลและทรัพย์สินรวมทั้งความปลอดภัยของบุคลากรของการยางแห่งประเทศไทยในช่วงเวลาที่ผู้รับจ้างทำงานให้การยางแห่งประเทศไทยอย่างเคร่งครัด
- ๓.๕ ต้องปฏิบัติตามข้อตกลงในการไม่เปิดเผยความลับ รวมทั้งเงื่อนไขอื่นหรือข้อกำหนดต่าง ๆ ที่เกี่ยวข้องกับการไม่เปิดเผยความลับของข้อมูลสำคัญของการยางแห่งประเทศไทย
- ๓.๖ ในช่วงเวลาที่ผู้รับจ้างทำงานให้ การยางแห่งประเทศไทย ผู้รับจ้างต้องยินยอมให้การยางแห่งประเทศไทย ตรวจสอบการทำงานได้โดยไม่มีเงื่อนไข
- ๓.๗ ห้ามไม่ให้นำอุปกรณ์ประมวลผลหรือสื่อบันทึกข้อมูล ที่ไม่ใช่ของการยางแห่งประเทศไทยมาต่อเชื่อมเข้ากับระบบเครือข่ายสื่อสารของการยางแห่งประเทศไทยโดยเด็ดขาด เว้นแต่ได้รับอนุญาตจากการยางแห่งประเทศไทยโดยเครื่องที่ได้รับอนุญาตต้องต่อเชื่อมในตำแหน่งที่ระบุไว้เท่านั้น

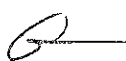

นางผกา มาศ สมสุขสวัสดิ์กุล
ประธานกรรมการ

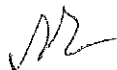

นายสรเวทย์ รารารา
กรรมการ



นายวินศักดิ์ เลิศนันทกาญจน์
กรรมการ



นายอาเดอล มะหะหมัด
กรรมการ



นายปานท ภูริวิชิตธาดา
กรรมการ



นายพงษ์ อนุเมณี
กรรมการ



นายพคุณ หอมประทุม
กรรมการ

- ๓.๘ ข้อมูลและสื่อบันทึกข้อมูลที่จัดเก็บอยู่ในลำดับชั้นความลับขึ้นไป ห้ามมิให้นำออกไปใช้งานโดยไม่ได้รับอนุญาตจากการยางแห่งประเทศไทยโดยเด็ดขาด
- ๓.๙ ห้ามมิให้เคลื่อนย้ายอุปกรณ์ของการยางแห่งประเทศไทยโดยเด็ดขาด เว้นแต่ได้รับอนุญาตโดยการดำเนินการดังกล่าว การยางแห่งประเทศไทยจะจัดให้มีเจ้าหน้าที่ ติดตาม ควบคุม ทุกครั้ง
- ๓.๑๐ ห้ามนำบุคคลภายนอก ที่ไม่มีรายชื่อนอกเหนือจากที่ได้แจ้งไว้ต่อการยางแห่งประเทศไทยเข้าพื้นที่ควบคุมความปลอดภัยโดยเด็ดขาด
- ๓.๑๑ กรณีที่มีการเปลี่ยนแปลงบุคลากรระหว่างดำเนินโครงการต้องแจ้งทางการยางแห่งประเทศไทยทุกครั้ง
- ๓.๑๒ ผู้รับจ้างต้องปฏิบัติงานในพื้นที่ที่การยางแห่งประเทศไทยกำหนดเท่านั้น หากต้องการปฏิบัติงานในพื้นที่อื่นที่นอกเหนือจากที่กำหนดไว้ต้องได้รับอนุญาตจากการยางแห่งประเทศไทยก่อนทุกครั้ง
- ๓.๑๓ ผู้รับจ้างต้องยื่นข้อเสนอตามแบบที่กำหนดไว้ในเอกสารประกวดราคา โดยไม่มีเงื่อนไขใดๆ ทั้งสิ้นและจะต้องกรอกข้อความให้ถูกต้องครบถ้วน และลงลายมือชื่อของผู้รับจ้างให้ชัดเจน
- ๓.๑๔ ต้องปฏิบัติตามพระราชบัญญัติคุ้มครองข้อมูลส่วนบุคคล Personal Data Protection Act (PDPA)

นางผกามาศ สมนุชสวัสดิ์กุล
ประธานกรรมการ

นายสรเวทย์ ราวรา
กรรมการ

นายวินศักดิ์ เลิศนันทกาญจน์
กรรมการ

นายอาเตล มะหะหมัด
กรรมการ

นายปานท ฐริวิชญ์ธาดา
กรรมการ

นายพัชร อนุณณ์
กรรมการ

นายนพคุณ หอมประทุม
กรรมการ

การบริการสนับสนุนและการฝึกอบรม

๑. การบริการสนับสนุน

ผู้รับจ้างต้องเตรียมบุคลากรที่มีประสบการณ์และมีคุณภาพในการติดตั้งใช้งานระบบคอมพิวเตอร์ทุกรายการที่เสนอ เพื่อบริการสนับสนุนการปฏิบัติงานและถ่ายทอดความรู้ให้บุคลากรของ กยท. ทุกครั้งตามที่ กยท. ร้องขอตลอดระยะเวลาการรับประกันโดยไม่คิดค่าใช้จ่ายใดๆ ทั้งสิ้น

โดย กยท. จะเป็นผู้จัดหาสถานที่และจะแจ้งรายชื่อผู้เข้าอบรมให้ทราบ และผู้รับจ้างต้องจัดทำคู่มือประกอบการฝึกอบรมให้กับผู้เข้ารับการอบรมทุกคน ในทุกหลักสูตร และสงวนสิทธิ์ที่จะให้ผู้รับจ้างอบรมซ้ำในหลักสูตรอีกครั้งหนึ่ง ในกรณีที่ กยท. เห็นว่า ผู้เข้ารับการอบรมยังไม่สามารถปฏิบัติงานได้

๒. การฝึกอบรม

๒.๑. ผู้รับจ้างต้องจัดการฝึกอบรมบุคลากรของ กยท. ก่อนหรือหลังการติดตั้งระบบคอมพิวเตอร์ที่มาในโครงการ เพื่อรองรับภาคปฏิบัติงานได้อย่างมีประสิทธิภาพ ตามรายละเอียด ดังนี้

ลำดับ	รายละเอียดหลักสูตร	จำนวนคน ไม่น้อยกว่า	จำนวนวัน	คุณสมบัติผู้เข้าอบรม
๑.	อุปกรณ์และซอฟต์แวร์ ระบบความมั่นคงปลอดภัยสารสนเทศ สำหรับผู้ดูแลระบบ	๑๐	๓	(ผู้ดูแลระบบ) กยท.
๒.	อุปกรณ์และซอฟต์แวร์ ระบบความมั่นคงปลอดภัยสารสนเทศ สำหรับเจ้าหน้าที่	๑๐	๑	(เจ้าหน้าที่) กยท.
๓.	การเชื่อมโยงแอปพลิเคชันกับซอฟต์แวร์บริหารจัดการการตรวจสอบและการจัดการตัวตน สำหรับนักพัฒนาระบบ	๑๐	๒	(เจ้าหน้าที่) กยท. และบริษัทผู้รับผิดชอบดูแลระบบงาน

๒.๒. ผู้รับจ้างเป็นผู้รับผิดชอบค่าใช้จ่ายการฝึกอบรมทั้งหมด โดยรวมถึงค่าวิทยากร อุปกรณ์ที่ใช้ในการฝึกอบรม สื่อการสอน เอกสาร อาหารกลางวัน อาหารว่างและเครื่องดื่ม

๒.๓. การฝึกอบรมจะต้องประกอบด้วยบรรยายในห้องเรียนหรือการปฏิบัติงานจริง (On the Job Training)

๒.๔. ผู้รับจ้างต้องทำแผนการฝึกอบรม และรายละเอียดของการฝึกอบรมในแต่ละหัวข้อวิชาการรายละเอียดคุณสมบัติของวิทยากร ส่งมอบให้แก่ กยท. พิจารณาก่อนจึงจะดำเนินการฝึกอบรมได้

๒.๕. ผู้รับจ้างต้องจัดทำรายละเอียดหลักสูตรและแผนการฝึกอบรมให้ กยท. เห็นชอบทุกหลักสูตรและต้องแจ้งให้ กยท. ทราบล่วงหน้าก่อนการฝึกอบรมแต่ละหลักสูตร อย่างน้อย ๑๐ วันทำการ

๓. การพัฒนาบุคลากร

ในระหว่างการรับประกัน ให้ผู้รับจ้างดำเนินการ ดังนี้

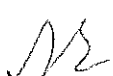

นางผกาภาส สมสุขสวัสดิ์กุล
ประธานกรรมการ

นายสรเวทย์ ราวราร
กรรมการ

นายวินศักดิ์ เลิศนันทกาญจน์
กรรมการ

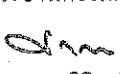
นายอาเดล มะหะหมัด
กรรมการ

นายปานท ฤทธิวิชิตธา
กรรมการ

นายพชร อณูมณี
กรรมการ

นายนพคุณ หอมประทุม
กรรมการ

๓.๑. จัดทำแผน หลักสูตร และดำเนินการอบรมความรู้เทคโนโลยีที่ใช้ในการพัฒนาระบบต่างๆ รวมถึง แนวโน้มเทคโนโลยีใหม่ๆ โดยจะต้องมีการดำเนินงานควบคู่ไปกับการดำเนินงานในส่วนอื่นๆ

๓.๒. จัดทำแผนการโอนถ่ายความรู้ด้านต่างๆ ดังนี้

- (๑) System Administrator
- (๒) Web Administrator
- (๓) เครื่องมือ (Tools) ที่ใช้ในการพัฒนา

๓.๓. ดำเนินการตามแผน ข้อ ๓.๑ และ ๓.๒ ให้แก่ผู้ดูแลระบบและเจ้าหน้าที่ กยท.

๔. เอกสารคู่มือ

ผู้รับจ้างจะต้องส่งมอบเอกสารคู่มือต่างๆ ไม่น้อยกว่าที่กำหนดไว้ ดังนี้

๔.๑. คู่มือและเอกสารทั้งหมดที่จัดทำให้ กยท. จะต้องได้รับความเห็นชอบจาก กยท. ในเรื่องเนื้อหาสาระ และรูปแบบการนำเสนอก่อน

๔.๒. ผู้รับจ้างจะต้องส่งมอบเอกสารคู่มือต่างๆ ไม่น้อยกว่าที่กำหนดไว้ ดังนี้

(๑) เอกสารประกอบการฝึกอบรม พร้อม File ในรูปแบบ PDF และ/หรือ Microsoft Word ต่อผู้เข้ารับการอบรม ๑ คน และบรรจุในสื่อบันทึกข้อมูลแบบ USB Flash Drive จำนวนอย่างน้อย ๒ ชุด

(๒) คู่มือการปฏิบัติงาน ขั้นตอนการดูแลรักษา และวิธีการตั้งค่าอุปกรณ์ เป็นเอกสารรูปเล่มภาษาไทย ที่อ่านเข้าใจง่าย และ File ในรูปแบบ PDF และ/หรือ Microsoft Word บรรจุในสื่อบันทึกข้อมูลแบบ USB Flash Drive ตลอดจนซอฟต์แวร์ที่ใช้งานอยู่ ณ ปัจจุบัน จำนวนอย่างน้อย ๒ ชุด

(๓) กยท. มีสิทธิ์ที่จะสำเนาและคัดลอกข้อความบางส่วนของเอกสารและคู่มือใดๆ ที่ผู้รับจ้างส่งมอบให้ภายใต้สัญญาฯ เพื่อให้ใช้งานภายใน กยท.

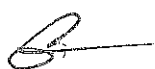

นางผกาภาศ สมสุขสวัสดิ์กุล
ประธานกรรมการ

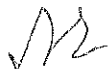

นายสรเวทย์ ราวรารา
กรรมการ



นายวินศักดิ์ เลิศนันทกาญจน์
กรรมการ



นายอาเดล มะหะหมัด
กรรมการ

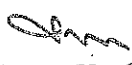

นายपालท ภูริวิชญ์ชิตา
กรรมการ



นายเพชร อนุเมณี
กรรมการ



นายนพคุณ ทอมประทุม
กรรมการ

เงื่อนไขการรับประกันและซ่อมแซมแก้ไขระบบคอมพิวเตอร์

๑. การรับประกันและซ่อมแซมแก้ไข ระบบคอมพิวเตอร์ และซอฟต์แวร์

ผู้รับจ้างต้องรับประกัน ซ่อมแซม แก้ไขข้อขัดข้องที่เกิดขึ้นทั้งหมด หรือเปลี่ยนแทนระบบคอมพิวเตอร์ และทุกรายการที่เสนอ อันเนื่องมาจากข้อผิดพลาดของการใช้งาน ตลอดระยะเวลารับประกัน และปฏิบัติตามเงื่อนไขต่อไปนี้

๑.๑ รับประกันความชำรุดบกพร่อง แก้ไข และปรับปรุง (Upgrade Version หรือ Release ใหม่) ของระบบคอมพิวเตอร์ รายละเอียดตามเอกสารแนบ ๑ ให้ทันสมัยตลอดเวลาเป็นระยะเวลาสัญญา ๑ ปี นับถัดจากวันตรวจรับเสร็จสมบูรณ์ทั้งระบบโดยไม่คิดค่าใช้จ่ายใด ๆ ทั้งนี้ ขึ้นอยู่ความเห็นชอบ/ดุลพินิจของ กยท. หากไม่ดำเนินการหลังจากที่ กยท. แจ้งเป็นลายลักษณ์อักษรภายใน ๗ วัน ผู้รับจ้างต้องถูกปรับในอัตราวันละ ๒๐,๐๐๐ บาท จนกว่าจะดำเนินการแล้วเสร็จ

๑.๒ หากระบบคอมพิวเตอร์ ชำรุดบกพร่อง หรือใช้งานไม่ได้ โดยความชำรุดนี้มีได้เกิดจากความผิดของ กยท. ผู้รับจ้างต้องจัดการซ่อมแซมแก้ไขปรับปรุงหรือติดตั้งให้อยู่ในสภาพดีได้ดังเดิม โดยไม่คิดค่าใช้จ่ายใดๆ จาก กยท. โดยต้องตอบสนอง หรือจัดการซ่อมแซมแก้ไขปรับปรุง หรือติดตั้งภายใน ๒๔ ชั่วโมง นับจากได้รับแจ้งจาก กยท. โดย กยท. จะทำการจดบันทึกวัน เวลา และชื่อผู้รับแจ้งของผู้รับจ้างไว้เป็นหลักฐาน หากผู้รับจ้างไม่ตอบสนองหรือ ดำเนินการแก้ไขปรับปรุงภายในเวลาดังกล่าว ผู้รับจ้างต้องถูกปรับในอัตราชั่วโมงละ ๕,๐๐๐ บาท เศษของชั่วโมงนับเป็นหนึ่งชั่วโมงจนกว่าผู้รับจ้างจะเริ่มดำเนินการแก้ไข

๑.๓ หากการซ่อมแซมแก้ไขไม่แล้วเสร็จภายในระยะเวลาที่กำหนดตามข้อ ๑.๒ นับแต่เริ่มทำการซ่อมแซมแก้ไข ผู้รับจ้างต้องนำเครื่องสำรองที่มีประสิทธิภาพทัดเทียมกันมาให้ใช้แทนไปจนกว่าจะซ่อมแซมแล้วเสร็จสมบูรณ์ ทั้งนี้ขึ้นอยู่กับความเห็นชอบ/ดุลพินิจของ กยท.

๒. การชำระค่าปรับ

๒.๑ ในกรณีที่มูลค่าปรับเกิดขึ้น ผู้รับจ้างจะต้องชำระค่าปรับให้ กยท. ภายใน ๗ วันนับแต่วันที่ กยท. แจ้งให้ทราบเป็นลายลักษณ์อักษร

๒.๒ หากผู้รับจ้างไม่ชำระเงินค่าปรับภายในระยะเวลาดังกล่าว กยท. มีสิทธิหักเงินค่าปรับจากเงินประกันสัญญาหรือเรียกจากธนาคารผู้ค้ำประกันได้ทันที

๒.๓ หากเกิดกรณีที่ผู้รับจ้างดำเนินการติดตั้งหรือดำเนินการปรับแต่งแก้ไขระบบ ที่ส่งผลกระทบต่ออุปกรณ์หรือระบบงานของ กยท. ได้รับความเสียหายหรือเกิดข้อบกพร่องหรือเกิดผลกระทบอย่างหนึ่งอย่างใดต่อระบบ ทำให้ไม่สามารถใช้งานได้ดีดังเดิม ผู้รับจ้างจะต้องรับผิดชอบค่าเสียหายที่เกิดขึ้นกับอุปกรณ์หรือระบบนั้นๆ เต็มจำนวนตามการประเมินมูลค่าความเสียหายที่เกิดขึ้นจริง โดยไม่จำกัดมูลค่าความเสียหายและจำนวนครั้งที่เกิดความเสียหาย

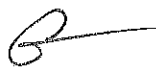

นางผกาภาศ สมสุขสวัสดิ์กุล
ประธานกรรมการ

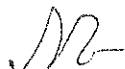

นายสรเวทย์ รวารา
กรรมการ



นายวินศักดิ์ เลิศนันทกาญจน์
กรรมการ



นายอาเดล มะหะหมัด
กรรมการ



นายปานพ ภูริวิษณุธาดา
กรรมการ



นายเพชร อนุมณี
กรรมการ



นายนพคุณ หอมประทุม
กรรมการ

คุณสมบัติของบุคลากรในโครงการ

๑. ผู้ยื่นข้อเสนอต้องเสนอรายชื่อบุคลากรที่มีประสบการณ์ มีความเชี่ยวชาญในด้านต่าง ๆ ดังต่อไปนี้
- ๑.๑. ผู้จัดการโครงการ (Project Manager) อย่างน้อย ๑ คน มีคุณสมบัติ ดังนี้
 - ๑.๑.๑. จบการศึกษาไม่ต่ำกว่าปริญญาโท ในด้านคอมพิวเตอร์ หรือสาขาอื่นที่เกี่ยวข้อง
 - ๑.๑.๒. ประสบการณ์การทำงานบริหารโครงการ ไม่น้อยกว่า ๑๐ ปี โดยทำงานที่เกี่ยวข้องกับการจัดทำและออกแบบระบบสารสนเทศ
 - ๑.๒. ผู้เชี่ยวชาญด้านความมั่นคงปลอดภัยสารสนเทศ (Professional) สำหรับอุปกรณ์ป้องกันการบุกรุกเว็บไซต์และ API (Web Application and API Firewall) จำนวนอย่างน้อย ๑ คน
 - ๑.๒.๑. จบการศึกษาไม่ต่ำกว่าปริญญาตรี ในด้านคอมพิวเตอร์ หรือสาขาอื่นที่เกี่ยวข้อง
 - ๑.๒.๒. ประสบการณ์ด้านระบบความมั่นคงปลอดภัยสารสนเทศไม่น้อยกว่า ๕ ปี
 - ๑.๒.๓. ประสบการณ์ด้านการติดตั้ง อุปกรณ์ป้องกันการบุกรุกเว็บไซต์และ API (Web Application and API Firewall) ไม่น้อยกว่า ๓ ปี
 - ๑.๓. ผู้เชี่ยวชาญด้านความมั่นคงปลอดภัยสารสนเทศ (Professional) สำหรับระบบป้องกันการบุกรุกฐานข้อมูล (Database Firewall) จำนวนอย่างน้อย ๑ คน
 - ๑.๓.๑. จบการศึกษาไม่ต่ำกว่าปริญญาตรี ในด้านคอมพิวเตอร์ หรือสาขาอื่นที่เกี่ยวข้อง
 - ๑.๓.๒. ประสบการณ์ด้านระบบความมั่นคงปลอดภัยสารสนเทศไม่น้อยกว่า ๕ ปี
 - ๑.๓.๓. ประสบการณ์ด้านการติดตั้ง ระบบป้องกันการบุกรุกฐานข้อมูล (Database Firewall) ไม่น้อยกว่า ๓ ปี
 - ๑.๔. ผู้เชี่ยวชาญด้านความมั่นคงปลอดภัยสารสนเทศ (Professional) สำหรับ ซอฟต์แวร์บริหารจัดการ การตรวจสอบและการจัดการตัวตน จำนวนอย่างน้อย ๑ คน
 - ๑.๔.๑. จบการศึกษาไม่ต่ำกว่าปริญญาตรี ในด้านคอมพิวเตอร์ หรือสาขาอื่นที่เกี่ยวข้อง
 - ๑.๔.๒. ประสบการณ์ด้านระบบความมั่นคงปลอดภัยสารสนเทศไม่น้อยกว่า ๕ ปี
 - ๑.๔.๓. ประสบการณ์ด้านการติดตั้ง ซอฟต์แวร์บริหารจัดการการตรวจสอบและการจัดการตัวตน ไม่น้อยกว่า ๓ ปี
 - ๑.๕. ผู้เชี่ยวชาญ Active Directory จำนวนอย่างน้อย ๑ คน
 - ๑.๕.๑. จบการศึกษาไม่ต่ำกว่าปริญญาตรี ในด้านคอมพิวเตอร์ หรือสาขาอื่นที่เกี่ยวข้อง
 - ๑.๕.๒. ประสบการณ์ด้านการบริหารจัดการระบบ Active Directory ไม่น้อยกว่า ๓ ปี
 - ๑.๕.๓. มี Certificate Microsoft Certified Solutions Associate (MCSA) หรือดีกว่า ตามดุลพินิจของ กยท.

๒. ยื่นข้อเสนอต้องจัดทำเอกสารแสดงรายละเอียดของบุคลากร

ผู้ยื่นข้อเสนอต้องจัดทำเอกสารแสดงรายละเอียดของบุคลากร ประกอบด้วย ประวัติส่วนตัว ประวัติการทำงาน คุณวุฒิการศึกษา ผลงาน และ ใบประกอบวิชาชีพ (ถ้ามี) หรือเอกสารประกอบอื่น ๆ ที่เกี่ยวข้องและจำเป็นในการพิจารณาคุณสมบัติของเจ้าหน้าที่ดังกล่าวในวันที่ยื่นข้อเสนอตามแบบฟอร์มที่ ๐๓ ในภาคผนวก



นางผกา มาศ สมสุขสวัสดิ์กุล
ประธานกรรมการ

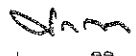

นายสรเวทย์ ราราวา
กรรมการ

นายวินศักดิ์ เลิศนันทกาญจน์
กรรมการ

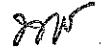
นายอาเดล มะหะหมัด
กรรมการ

นายปานท วุฒิวชิฐธาตา
กรรมการ

นายเพชร อุนมณี
กรรมการ

นายนพคุณ หอมประทุม
กรรมการ

หลักเกณฑ์การให้คะแนนในการพิจารณาคัดเลือกข้อเสนอ

ในการพิจารณาผลการยื่นข้อเสนอประกวดราคาอิเล็กทรอนิกส์ครั้งนี้ การวางแห่งประเทศไทยจะพิจารณาตัดสินโดยใช้หลักเกณฑ์ราคาประกอบเกณฑ์อื่น

๑. ราคายื่นข้อเสนอ (Price) กำหนดน้ำหนักเท่ากับร้อยละ ๓๐ (ระบบ e-GP จะคำนวณคะแนนอัตโนมัติ)

หลักเกณฑ์ในการพิจารณาราคา (Price) ให้ผู้มีราคาต่ำสุดได้เต็มร้อยละ ๓๐ (๓๐ คะแนน) โดยระบบจัดซื้อจัดจ้างภาครัฐ (e-GP) จะคำนวณคะแนนให้อัตโนมัติ

๒. คุณภาพและคุณสมบัติที่เป็นประโยชน์ต่อหน่วยงานราชการ กำหนดน้ำหนักเท่ากับร้อยละ ๗๐ โดยพิจารณาเกณฑ์การให้คะแนนเต็ม ๑๐๐ คะแนน ดังต่อไปนี้

๒.๑. คุณสมบัติของบุคลากรในโครงการ (๒๐ คะแนน)

การวางแห่งประเทศไทยจะพิจารณาคูสมบัตินี้ของเจ้าหน้าที่ผู้ชำนาญการของผู้ยื่นข้อเสนอจากการศึกษาและประสบการณ์ทำงาน รายละเอียดตามเอกสารแนบ ๕ รายละเอียดดังนี้

๒.๑.๑ ผู้จัดการโครงการ (Project Manager) อย่างน้อย ๑ คน มีคุณสมบัติดังนี้ (๕ คะแนน)

รายละเอียด	คะแนน
ได้รับใบรับรอง Certificate ด้านการบริหารจัดการโครงการ Project Management Program (PMP) หรือ PMI หรือ Prince2 หรือ Comptia Project+ หรือประกาศนียบัตรที่เกี่ยวข้องกับ Project Management ที่เป็นที่ยอมรับในระดับสากล หรือหนังสือรับรองประสบการณ์การเป็นผู้จัดการโครงการมูลค่าโครงการไม่ต่ำกว่า ๘ ล้านบาท อย่างน้อย ๑ โครงการ	๕
ไม่มี	๑

๒.๑.๒ ผู้เชี่ยวชาญด้านความมั่นคงปลอดภัยสารสนเทศ (Professional) สำหรับอุปกรณ์ป้องกันการบุกรุกเว็บไซต์ (Web Application and API Firewall) มีคุณสมบัติดังนี้ (๕ คะแนน)

รายละเอียด	คะแนน
ได้รับใบรับรอง Certificate เกี่ยวกับ WAAP ของผลิตภัณฑ์ตามที่บริษัทเสนอ อย่างน้อย ๑ ใบ	๕
ไม่มี	๑

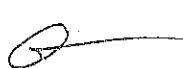
นางผกาภาส สมสุขสวัสดิ์กุล
ประธานกรรมการ

นายสรเวทย์ รวารา
กรรมการ

นายวินศักดิ์ เลิศนันทกาญจน์
กรรมการ

นายอาเดล มะหะหมัด
กรรมการ

นายปานท ภูริวิญญูชาติ
กรรมการ

นายเพชร อนุมณี
กรรมการ



นายนพคุณ หอมประทุม
กรรมการ

๒.๑.๓ ผู้เชี่ยวชาญด้านความมั่นคงปลอดภัยสารสนเทศ (Professional) สำหรับระบบป้องกันการบุกรุกฐานข้อมูล (Database Firewall) มีคุณสมบัติดังนี้ (๕ คะแนน)

รายละเอียด	คะแนน
ได้รับใบรับรอง Certificate เกี่ยวกับ ระบบฐานข้อมูล ในระดับ Professional อย่างน้อย ๑ ใบ โดยในหลักสูตรต้องมีเนื้อหาที่เกี่ยวข้องกับ security	๕
ไม่มี	๑

๒.๑.๔ ผู้เชี่ยวชาญด้านความมั่นคงปลอดภัยสารสนเทศ (Professional) ซอฟต์แวร์บริหารจัดการการตรวจสอบและการจัดการตัวตน มีคุณสมบัติดังนี้ (๕ คะแนน)

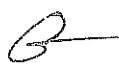
รายละเอียด	คะแนน
มีประสบการณ์ทำงานเกี่ยวกับบริหารจัดการผู้ใช้งานระบบ (Provision/De-Provision) และการเข้าใช้ระบบด้วย SSO ด้วยซอฟต์แวร์บริหารจัดการการตรวจสอบและการจัดการตัวตน จำนวนไม่น้อยกว่า ๑ โครงการ	๕
ไม่มี	๑



นางผกาภาส สมสุขสวัสดิ์กุล
ประธานกรรมการ

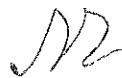

นายสรเวทย์ ราวรา
กรรมการ



นายวินศักดิ์ เลิศนันทกาญจน์
กรรมการ



นายอาเดอล มะหะหมัด
กรรมการ

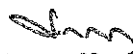

นายपालนท คุริวิญญูธาดา
กรรมการ



นายเพชร อนุเมธี
กรรมการ

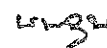

นายนพคุณ ทอมประทุม
กรรมการ

๒.๒. คุณลักษณะเฉพาะระบบคอมพิวเตอร์ (๘๐ คะแนน) โดยอ้างอิงตาม แบบฟอร์มที่ ๐๓ ในภาคผนวก ก. พิจารณาถึงคุณสมบัติทางเทคนิคที่ได้กำหนดไว้ในขอบเขตของงาน ตามเอกสารแนบ ๑ ซึ่งสามารถวัดปริมาณจากคุณสมบัติทางเทคนิคดังนี้

๒.๒.๑ อุปกรณ์ป้องกันการบุกรุกเว็บไซต์ (Web Application and API Firewall) (๓๐ คะแนน)

รายละเอียด	คะแนน
เป็นผลิตภัณฑ์ที่มีรายชื่ออยู่ใน Web Application and API Protection (WAAP) Magic Quadrant ปี ๒๐๒๒ หรือ ปีล่าสุด	๑๐
ไม่มี	๑

รายละเอียด	คะแนน		
	ดีกว่าข้อกำหนดทั้ง ๓ ข้อ	ดีกว่าข้อกำหนด ๒ ข้อ	ตรงตามข้อกำหนด
๑. อุปกรณ์มี Throughput ไม่น้อยกว่า ๗๕๐ Mbps	๒๐	๑๕	๕
๒. อุปกรณ์มี Interface ชนิด Gigabit (SFP) ที่รองรับการติดตั้ง SFP Transceivers ไม่น้อยกว่า ๒ port เสนอพร้อม Transceiver แบบ ๑๐๐๐Base-SX จำนวน ๒ หน่วย			
๓. มี Storage แบบ SSD ขนาดไม่น้อยกว่า ๒๕๐ GB			

๒.๒.๒ อุปกรณ์ป้องกันการบุกรุกฐานข้อมูล (Database Firewall) (๓๐ คะแนน)

รายละเอียด	คะแนน		
	ดีกว่าข้อกำหนดทั้ง ๓ ข้อ	ดีกว่าข้อกำหนด ๒ ข้อ	ตรงตามข้อกำหนด
๑. สามารถรองรับปริมาณการใช้งานระบบฐานข้อมูลต่อเครื่องได้ไม่น้อยกว่า ๒๑,๕๐๐ TPS สำหรับ Mixed Environment หรือ มี Throughput ไม่น้อยกว่า ๑๐ Gbps	๓๐	๒๐	๑๐
๒. มีพอร์ต ๑๐ Gigabit Ethernet จำนวนไม่น้อยกว่า ๒ ช่อง และพอร์ต ๑ Gigabit Ethernet จำนวนไม่น้อยกว่า ๔ ช่อง			
๓. มี Hard drive ขนาดไม่น้อยกว่า ๑ TB			

นางผกาภาส สมสุขสวัสดิ์กุล
ประธานกรรมการ

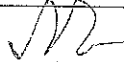

นายสรเวทย์ ราวรา
กรรมการ

นายวินศักดิ์ เลิศนันทกาญจน์
กรรมการ

นายอาเคล มะหะหมัด
กรรมการ

นายปาลท ภูริวิชัยธาดา
กรรมการ

นายพร อนุมณี
กรรมการ



นายนพคุณ หอมประทุม
กรรมการ

๒.๒.๓ ผู้ยื่นข้อเสนอต้องแสดงแนวทางการออกแบบสถาปัตยกรรมโครงการเพิ่มประสิทธิภาพระบบความมั่นคงปลอดภัยสารสนเทศ (Information Security) ในส่วนซอฟต์แวร์ระบบรักษาความปลอดภัยและสนองต่อภัยคุกคามบนคอมพิวเตอร์แม่ข่าย รวมถึงระบุซอฟต์แวร์/เครื่องมือ (Tools) ที่ใช้ และมีความสอดคล้องกับ TOR และมีความเหมาะสมตามแผนการดำเนินงาน (๒๐ คะแนน)

รายละเอียด	คะแนน		
	มีครบทั้ง ๓ ข้อ	มีเพียง ๒ ข้อ	มีเพียง ๑ ข้อ
๑. มีแนวทางการออกแบบสถาปัตยกรรมเพิ่มประสิทธิภาพระบบความมั่นคงปลอดภัยสารสนเทศ (Information Security)	๒๐	๑๐	๕
๒. มีระบุซอฟต์แวร์/เครื่องมือ (Tools) ที่ใช้			
๓. ข้อเสนอแนะ			

๓. เกณฑ์การพิจารณา

- ๓.๑. ผู้ยื่นข้อเสนอที่มีคุณสมบัติไม่ถูกต้อง หรือยื่นหลักฐานการเสนอราคาไม่ถูกต้อง หรือไม่ครบถ้วน หรือยื่นเอกสารไม่ถูกต้อง คณะกรรมการจะไม่รับพิจารณาข้อเสนอของผู้เสนอราคารายนั้น เว้นแต่เป็นข้อผิดพลาดเพียงเล็กน้อย หรือผิดพลาดไปจากเงื่อนไขของเอกสารเสนอราคาในส่วนที่มีใช้สาระสำคัญ ทั้งนี้ เฉพาะ ในกรณีที่พิจารณาเห็นว่าจะเป็นประโยชน์ต่อ กยท. เท่านั้น
- ๓.๒. คณะกรรมการทรงไว้ซึ่งสิทธิ์ที่จะไม่รับราคาต่ำสุด หรือราคาหนึ่งราคาใด หรือราคาที่เสนอทั้งหมดก็ได้ และอาจพิจารณาเลือกจ้างเฉพาะรายการหนึ่งรายการใด หรืออาจยกเลิกโดยไม่พิจารณาจ้างเลยก็ได้ แต่จะพิจารณาทั้งนี้เพื่อประโยชน์ของ กยท. เป็นสำคัญ และให้ถือว่าการตัดสินใจของคณะกรรมการเป็นเด็ดขาด ผู้เสนอราคาจะเรียกร้องค่าเสียหายใด ๆ ไม่ได้ รวมทั้งคณะกรรมการจะพิจารณายกเลิกการเสนอราคา และลงโทษผู้เสนอราคาเป็นผู้ที่จ้าง ไม่ว่าจะเป็นผู้เสนอราคาที่ได้รับการคัดเลือกหรือไม่ก็ตาม หากมีเหตุที่เชื่อได้ว่า การเสนอราคากระทำการโดยไม่สุจริต เช่น การเสนอเอกสารอันเป็นเท็จ หรือใช้ชื่อบุคคลธรรมดาหรือนิติบุคคลอื่นมาเสนอราคาแทน เป็นต้น

นายณภาพมาศ สมสุขสวัสดิ์กุล
ประธานกรรมการ

นายสรเวทย์ ราวรา
กรรมการ

นายวินศักดิ์ เลิศนันทกาญจน์
กรรมการ

นายอาเดล มะหะหมัด
กรรมการ

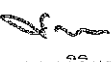
นายป่านท ภูริวิชญ์ธาดา
กรรมการ

นายเพชร อนุณณ์
กรรมการ

นายนพคุณ ทอมประทุม
กรรมการ

แบบฟอร์มในโครงการเพิ่มประสิทธิภาพระบบความมั่นคงปลอดภัยสารสนเทศ (Information Security)

แบบฟอร์มในโครงการ

ผู้ยื่นข้อเสนอต้องนำเสนอรายละเอียดตามแบบฟอร์มที่ กยท. กำหนดดังนี้

๑. แบบฟอร์มที่ ๐๑ รายละเอียดแผนการดำเนินงานโครงการ
๒. แบบฟอร์มที่ ๐๒ ตารางเปรียบเทียบคุณสมบัติข้อกำหนดและรายละเอียดข้อเสนอโครงการ
๓. แบบฟอร์มที่ ๐๓ ตารางสรุปรายชื่อ ประวัติ และประสบการณ์ ของบุคลากรในโครงการที่เสนอ
๔. แบบฟอร์มที่ ๐๔ รายละเอียดราคาค่าบำรุงรักษาและต่ออายุการใช้งานฮาร์ดแวร์และซอฟต์แวร์



นางพกามาศ สมสุขสวัสดิ์กุล
ประธานกรรมการ



นายสรเวทย์ ราวร่า
กรรมการ



นายวินศักดิ์ เลิศนันทกาญจน์
กรรมการ



นายอาเดล มะหะหมัด
กรรมการ

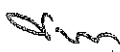

นายपालท ฤวิรัชชธาตา
กรรมการ



นายเพชร อุนมณี
กรรมการ



นายพคุณ หอมประทุม
กรรมการ

แบบฟอร์มในโครงการเพิ่มประสิทธิภาพระบบความมั่นคงปลอดภัยสารสนเทศ (Information Security)

แบบฟอร์มที่ ๐๑
รายละเอียดแผนการดำเนินงานโครงการ

ลำดับ	กิจกรรม	ระยะเวลา (วัน)	เดือน ๑			เดือน ๒			...			เดือน ๑๒			ผู้รับผิดชอบ

ลงชื่อ.....
(.....)
ตำแหน่ง.....
บริษัท.....
ผู้ยื่นข้อเสนอ
วันที่...../...../.....

ประทับตรา
(ถ้ามี)

นางนภาพร ศรีสวัสดิ์กุล นายสรวิทย์ ธีรารัตน์ นายวินศักดิ์ เลิศนันทกาญจน์ นายอาทิตย์ มະชะพะหมัต
ประธานกรรมการ กรรมการ กรรมการ กรรมการ

นางปานท ภูริวิเชียรธาตา นายพชร อำนวย นายนพคุณ หอมประทุม
กรรมการ กรรมการ กรรมการ

แบบฟอร์มใหม่โครงการเพิ่มประสิทธิภาพระบบความมั่นคงปลอดภัยสารสนเทศ (Information Security)

แบบฟอร์มที่ ๐๒

ตารางเปรียบเทียบคุณสมบัติข้อกำหนดและรายละเอียดข้อเสนอโครงการ

อ้างถึงข้อ	ข้อกำหนด/อุปกรณ์ที่ต้องการ	วิธีการดำเนินงาน/อุปกรณ์ที่นำเสนอ	เปรียบเทียบข้อกำหนด/อุปกรณ์ที่ต้องการ		เอกสารอ้างอิง (ถ้ามี)
			ดี กว่า	ตรง ต่ำกว่า	
			ดี กว่า	ตรง ต่ำกว่า	
			ระบุเครื่องหมาย /		
.....
.....

ลงชื่อ.....
(.....)

ประทับตรา (ถ้ามี)

ตำแหน่ง.....
บริษัท.....

ผู้ยื่นข้อเสนอ
วันที่...../...../.....
osell

NR
นางณภมาศ สมสุขสวัสดิ์กุล
ประธานกรรมการ
นายวินศักดิ์ เลิศนันทกาญจน์
กรรมการ

นายอาเดอล มะหะหมัด
กรรมการ

anw
นายปามท ภูริวิชญ์ธาดา
กรรมการ
AK
นายพร อนุมณี
กรรมการ

long
นายบพคุณ หอมประทุม
กรรมการ

แบบฟอร์มในโครงการเพิ่มประสิทธิภาพระบบความมั่นคงปลอดภัยสารสนเทศ (Information Security)

แบบฟอร์มที่ ๐๓

ตารางสรุปรายชื่อ ประวัติ และประสบการณ์ ของบุคลากรในโครงการที่เสนอ

ลำดับ	ชื่อ-สกุล	ตำแหน่งในโครงการที่จัดจ้าง	วุฒิการศึกษา/สาขา

ข้าพเจ้าขอรับรองว่ารายละเอียดตามรายการข้างต้นเป็นความจริงทุกประการ และยินยอมให้ กยท. ตรวจสอบข้อมูล ตลอดจนใช้ข้อมูลดังกล่าวในการใดๆ อันเกี่ยวกับการจ้างพัฒนาของ กยท. ได้

ประทับตรา
(ถ้ามี)

ลงชื่อ.....

(.....)

ตำแหน่ง.....

บริษัท.....

ผู้ยื่นข้อเสนอ

วันที่...../...../.....

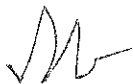

นางผกา มาศ สมสุขสวัสดิ์กุล
ประธานกรรมการ

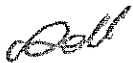

นายสรเวทย์ รวารา
กรรมการ

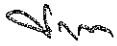
นายวินศักดิ์ เลิศนันทกาญจน์
กรรมการ

นายอาเตล มะหะหมัด
กรรมการ

นายปาลม สุริวิษณุธาดา
กรรมการ

นายพร อนุมณี
กรรมการ

นายพคุณ หอมประทุม
กรรมการ

แบบฟอร์มในโครงการเพิ่มประสิทธิภาพระบบความมั่นคงปลอดภัยสารสนเทศ (Information Security)

ประวัติ คุณสมบัติ และประสบการณ์ ของบุคลากร

ชื่อ/สกุล.....
 สัญชาติ.....ที่อยู่.....
 อาชีพ.....ตำแหน่งปัจจุบัน.....จำนวนปีที่ทำงาน.....

ตำแหน่งและหน้าที่ความรับผิดชอบที่ได้รับในโครงการ

ตำแหน่ง	หน้าที่ความรับผิดชอบ

ประวัติการศึกษา

ตั้งแต่ - ถึง	ชื่อสถานศึกษา/ประเทศ	ตำแหน่ง	ขอบเขตและหน้าที่ความรับผิดชอบ

ประวัติการฝึกอบรม ฐานปฏิบัติงาน ผลงาน

ตั้งแต่ - ถึง	ชื่อสถานศึกษา/ ชื่อหน่วยงาน/ประเทศ	ขอบเขต/ รายละเอียด	ประโยชน์และการ นำไปใช้งาน

ใบรับรอง (Certificate)

--

ข้าพเจ้าขอรับรองว่ารายละเอียดตามรายการข้างต้นเป็นความจริงทุกประการ และยินยอมให้ กยท. ตรวจสอบข้อมูลตลอดจนใช้ข้อมูลดังกล่าวในการใดๆ อันเกี่ยวกับโครงการเพิ่มประสิทธิภาพระบบความมั่นคงปลอดภัยสารสนเทศ (Information Security) ของ กยท. ได้

ลงชื่อเจ้าของประวัติ.....

(.....)

ประทับตรา

(ถ้ามี)

ลงชื่อ.....

(.....)

ตำแหน่ง.....

บริษัท.....

ผู้ยื่นข้อเสนอ

วันที่...../...../.....

นางผกามาศ สมสุขสวัสดิ์สกุล
ประธานกรรมการ

นายสรเวทย์ รารารา
กรรมการ

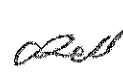
นายวินศักดิ์ เลิศนันทกาญจน์
กรรมการ

นายอาเดศ มะหะหมัด
กรรมการ

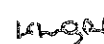
นายपालท ภูริวิชญ์ชาดา
กรรมการ

นายเพชร อนุเมณี
กรรมการ

นายพนคุณ ทอมประทุม
กรรมการ

แบบฟอร์มในโครงการเพิ่มประสิทธิภาพระบบความมั่นคงปลอดภัยสารสนเทศ (Information Security)

แบบฟอร์มที่ ๐๔

รายละเอียดราคาค่าบำรุงรักษาและต่ออายุการใช้งานฮาร์ดแวร์และซอฟต์แวร์

ลำดับที่	รายการ	ปีที่ ๒	ปีที่ ๓	ปีที่ ๔	ปีที่ ๕
๑	ค่าบำรุงรักษาและต่ออายุการใช้งานฮาร์ดแวร์				
๒	ค่าบำรุงรักษาและต่ออายุการใช้งานซอฟต์แวร์				
๓	อื่นๆ โปรดระบุ				
	ภาษีมูลค่าเพิ่ม (บาท)				
	ราคารวม (บาท)				

กรณี กยท. ไม่ต่ออายุการบำรุงรักษาซอฟต์แวร์ในปีที่ ๒

- ระบบสารสนเทศ Single Sign On

 ใช้ได้ ใช้ไม่ได้

 นางผกามาศ สมสุขสวัสดิ์กุล
 ประธานกรรมการ



 นายสรเวทย์ ราวรธา
 กรรมการ

 นายวินศักดิ์ เลิศนันทกาญจน์
 กรรมการ

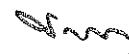
 นายอาเตล มะหะหมัด
 กรรมการ

 นายป่านท ฐิริวิษณุธาดา
 กรรมการ

 นายพร อนุมณี
 กรรมการ

 นายพคุณ ทอมประทุม
 กรรมการ

แบบฟอร์มในโครงการเพิ่มประสิทธิภาพระบบความมั่นคงปลอดภัยสารสนเทศ (Information Security)

รายละเอียดราคาค่าต่ออายุการใช้งานฮาร์ดแวร์และซอฟต์แวร์ กรณีใช้ไม่ได้

ลำดับที่	รายการใช้ไม่ได้	ปีที่ ๒	ปีที่ ๓	ปีที่ ๔
๑				
๒				
๓				
	ภาษีมูลค่าเพิ่ม (บาท)			
	ราคารวม (บาท)			

ประทับตรา
(ถ้ามี)

ลงชื่อ.....

(.....)

ตำแหน่ง.....

บริษัท.....

ผู้ยื่นข้อเสนอ

วันที่...../...../.....

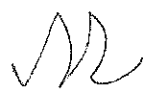

นางผกา มาศ สมสุขสวัสดิ์กุล
ประธานกรรมการ

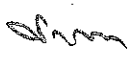

นายสรเวทย์ รวารา
กรรมการ

นายวินศักดิ์ เลิศนันทกาญจน์
กรรมการ

นายอาเตล มะหะหมัด
กรรมการ

นายपालท ฐริวิชญ์ธาดา
กรรมการ

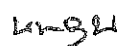
นายพชร อนุมณ์
กรรมการ

นายนพคุณ หอมประทุม
กรรมการ

ตารางแสดงวงเงินงบประมาณที่ได้รับจัดสรรและรายละเอียดค่าใช้จ่าย
การจ้างพัฒนาระบบคอมพิวเตอร์

๑. ชื่อโครงการ.....โครงการเพิ่มประสิทธิภาพระบบความมั่นคงปลอดภัยสารสนเทศ.....
.....(Information Security).....
๒. หน่วยงานเจ้าของโครงการ.....ฝ่ายเทคโนโลยีสารสนเทศ. กยท.....
๓. งบประมาณที่ได้รับจัดสรร.....๒๒,๐๐,๐๐๐ บาท (ยี่สิบสองล้านบาทถ้วน).....
๔. วันที่กำหนดราคากลาง (ราคาอ้างอิง) ณ วันที่.....๕ ธ.ค. ๒๕๖๓.....
เป็นเงิน ๒๑,๙๙๙,๙๒๓.๓๒ บาท (ยี่สิบเอ็ดล้านบาทเก้าแสนเก้าหมื่นเก้าพันเก้าร้อยยี่สิบสามบาท
สามสิบสองสตางค์).....
๕. ค่า Hardware ๕,๙๖๓,๒๖๓.๗๒ บาท (ห้าล้านเก้าแสนหกหมื่นสามพันสองร้อยหกสิบสามบาทเจ็ด
สิบสองสตางค์).....
๖. ค่า Software ๑๔,๐๒๖,๐๓๗.๕๘ (สิบสี่ล้านสองหมื่นหกพันสามสิบเจ็ดบาทห้าสิบบแปดสตางค์)
๗. ค่าพัฒนาระบบ ๒,๐๑๐,๖๒๒.๐๒ (สองล้านหนึ่งหมื่นหกร้อยยี่สิบสองบาทสองสตางค์)
๘. ค่าใช้จ่ายอื่นๆ.....
๙. รายชื่อผู้รับผิดชอบในการกำหนดค่าใช้จ่าย/ ดำเนินการ /ขอบเขตดำเนินการ (TOR)
- | | | |
|--------------------------------|---------------|-------|
| ๑.) นางศกามาศ สมสุขสวัสดิ์กุล | ประธานกรรมการ | |
| ๒.) นายสรเวทย์ ราวร | กรรมการ | |
| ๓.) นายวินศักดิ์ เลิศนนทกาญจน์ | กรรมการ | |
| ๔.) นายอาเดล มะหะหมัด | กรรมการ | |
| ๕.) นายปาลมท ภูริวิชัยธาดา | กรรมการ | |
| ๖.) นายพชร อนุมณี | กรรมการ | |
| ๗.) นายนพคุณ หอมประทุม | กรรมการ | |
๑๐. ที่มาของการกำหนดราคา(ราคาอ้างอิง)
- ๑.) บริษัท บีซีโพเทนเชียล จำกัด.....
- ๒.) บริษัท วิบิลด์ แอนด์ โอเปอเรต จำกัด.....
- ๓.) บริษัท วี ไซแนป เทคโนโลยี จำกัด.....

สถานที่ติดต่อเพื่อขอทราบข้อมูลเพิ่มเติมหรือเสนอแนะวิจารณ์
หรือแสดงความคิดเห็นโดยเปิดเผยตัว

หากมีข้อเสนอแนะ วิจารณ์ TOR ให้ผู้ประกอบการส่งเรื่องดังกล่าว โดยระบุชื่อบริษัท/
ห้าง/ร้าน ที่อยู่ เบอร์โทรศัพท์ ชื่อ-นามสกุล ผู้เสนอวิจารณ์ พร้อมชื่อโครงการประกวดราคาด้วยวิธี
ประกวดราคาอิเล็กทรอนิกส์ (e-bidding) และรายละเอียดที่เสนอแนะ วิจารณ์ ให้ชัดเจน

ส่งถึง ประธานกรรมการกำหนดร่างขอบเขตของงาน (TOR) และกำหนดราคากลาง
โครงการเพิ่มประสิทธิภาพระบบความมั่นคงปลอดภัยสารสนเทศ (Information Security) ด้วยวิธีประกวด
ราคาอิเล็กทรอนิกส์ (e-bidding)

ทาง E-mail : saraban_property@raot.mail.go.th ในวันและเวลาราชการ ๐๘.๓๐ น. ถึง ๑๖.๓๐ น.
โดยการยางแห่งประเทศไทยจะถือว่าวันที่และเวลาที่ปรากฏบน E-mail เป็นสำคัญ

ทั้งนี้ภายในระยะเวลาที่ประกาศ วันที่ ๓๑ มกราคม ๒๕๖๘ - ๕ กุมภาพันธ์ ๒๕๖๘
