

ร่างขอบเขตของงาน (Terms of Reference : TOR)
การเช่ารถโมบายพร้อมอุปกรณ์โสตทัศนูปกรณ์ เพื่อใช้ในการถ่ายทอดเทคโนโลยีและ
ประชาสัมพันธ์ จำนวน ๕ คัน

.....

๑. ความเป็นมา

ตามแผนวิสาหกิจฉบับที่ ๖ (พ.ศ.๒๕๕๕-๒๕๕๙) สำนักงานฯ ได้กำหนดยุทธศาสตร์ไว้ เพื่อเพิ่มประสิทธิภาพการผลิตและสร้างความมั่นคงให้กับเกษตรกรและสถาบันเกษตรกร และการเพิ่ม ประสิทธิภาพของพนักงานในด้านการประชาสัมพันธ์ ฝึกอบรม และถ่ายทอดเทคโนโลยี สกย. จึงมี ความประสงค์จะดำเนินการเช่ารถโมบาย และอุปกรณ์ จำนวน ๕ คัน ระยะเวลาการเช่า ๕ ปี วงเงิน งบประมาณ ๙,๐๐๐,๐๐๐ บาท (เก้าล้านบาทถ้วน)

๒. วัตถุประสงค์

๒.๑ ใช้ประชาสัมพันธ์การฝึกอบรมและถ่ายทอดเทคโนโลยีในพื้นที่

๒.๒ ประชาสัมพันธ์และประกอบการทำกิจกรรมต่างๆ ที่ สกย. จัดบริการแก่ชาว สวนยาง เช่น การรับคำขอ การรวมกลุ่มชาวสวนยาง การจัดตลาดยางพารา เงินทุนหมุนเวียนเพื่อ ช่วยเหลือผู้รับการสงเคราะห์

๒.๓ ประชาสัมพันธ์เพื่อสร้างความเข้าใจอันดีระหว่างชาวสวนยาง และบุคคลภายนอก กับ สกย.

๓. คุณสมบัติของผู้ประสงค์จะเสนอราคา

๓.๑ ผู้ประสงค์จะเสนอราคาจะต้องเป็นนิติบุคคล ที่ประกวดราคาเช่าหรือจ้างและมีผลงานจ้างประเภทเดียวกับงานที่ประกวดราคาเช่าหรือจ้างด้วยวิธีการทางอิเล็กทรอนิกส์

๓.๒ ผู้ประสงค์จะเสนอราคาต้องดำเนินการในด้านการให้บริการเช่ารถยนต์ ประเภทต่างๆ

๓.๓ ผู้ประสงค์จะเสนอราคาต้องไม่เป็นผู้ที่ถูกระบุชื่อไว้ในบัญชีรายชื่อผู้ทำงาน ของทางราชการและได้แจ้งเวียนชื่อแล้ว หรือไม่เป็นผู้ที่ได้รับผลของการสั่งให้นิติบุคคล หรือบุคคลอื่น เป็นผู้ทำงานตามระเบียบของทางราชการ

๓.๔ ผู้ประสงค์จะเสนอราคาต้องไม่เป็นผู้ได้รับเอกสิทธิ์หรือความคุ้มกัน ซึ่งอาจปฏิเสธ ไม่ยอมขึ้นศาลไทย เว้นแต่รัฐบาลของผู้ประสงค์จะเสนอราคาได้มีคำสั่งให้สละสิทธิ์และความคุ้มกัน เช่นว่า นั้น

๓.๕ ผู้ประสงค์จะเสนอราคาต้องไม่เป็นผู้มีผลประโยชน์ร่วมกันกับผู้ประสงค์จะ เสนอราคารายอื่น และ/หรือต้องไม่เป็นผู้มีผลประโยชน์ร่วมกันระหว่างผู้ประสงค์จะเสนอราคากับ ผู้ให้บริการตลาดกลางอิเล็กทรอนิกส์ ณ วันประกาศประกวดราคาซื้อด้วยวิธีการทางอิเล็กทรอนิกส์ หรือไม่เป็นผู้กระทำการอันเป็นการขัดขวางการแข่งขันราคาอย่างเป็นธรรมในการประกวดราคาซื้อ ด้วยวิธีการทางอิเล็กทรอนิกส์ครั้งนี้

๓.๖ ผู้ประสงค์จะเสนอราคาต้องเป็นผู้เคยรับจ้างให้บริการเช่ารถยนต์ประเภทต่างๆ ให้กับหน่วยงานราชการ รัฐวิสาหกิจหรือเอกชน และเป็นคู่สัญญาโดยตรง อย่างน้อย ๑ สัญญา และสำนักงานฯ ขอสงวนสิทธิ์ ที่จะตรวจสอบข้อเท็จจริงเสนอ

๓.๗ บริษัท ต้องแสดงเอกสารการเป็นผู้ถือครองกรรมสิทธิ์ของการเป็นเจ้าของรถยนต์ทั้งหมดให้กับสำนักงาน ในวันที่ส่งมอบรถยนต์

๓.๘ ผู้ประสงค์จะเสนอราคาที่จะเข้าเป็นคู่สัญญา ต้องไม่อยู่ในฐานะเป็นผู้ไม่แสดงบัญชีรายรับรายจ่ายหรือแสดงบัญชีรายรับรายจ่ายไม่ถูกต้องครบถ้วนในสาระสำคัญ

๓.๙ ผู้ประสงค์จะเสนอราคาที่จะเข้าเป็นคู่สัญญา ต้องลงทะเบียนในระบบอิเล็กทรอนิกส์ของกรมบัญชีกลางที่เว็บไซต์ศูนย์ข้อมูลจัดซื้อจัดจ้างภาครัฐ

๓.๑๐ คู่สัญญาต้องรับจ่ายเงินผ่านบัญชีเงินฝากกระแสรายวัน เว้นแต่การรับจ่ายเงินแต่ละครั้ง ซึ่งมีมูลค่าไม่เกินสามหมื่นบาทคู่สัญญาอาจรับจ่ายเป็นเงินสดก็ได้

๔. รูปแบบรายการหรือคุณลักษณะเฉพาะรถไมบายพร้อมอุปกรณ์โสตทัศนูปกรณ์

ตามรายละเอียดคุณลักษณะเฉพาะของรถยนต์เช่า จำนวน ๑ ชุด รวม ๑๖ แผ่น พร้อมรายละเอียดและเงื่อนไขการส่งมอบแนบท้าย

๕. ระยะเวลาการดำเนินการ (ตั้งแต่เริ่มต้นจนถึงทำสัญญา)

ตั้งแต่เดือน พฤศจิกายน ๒๕๕๕ - ถึง กุมภาพันธ์ ๒๕๕๖

๖. ระยะเวลาส่งมอบ

ระยะเวลาส่งมอบพัสดุภายในเวลาไม่เกิน ๖๐ วันนับถัดจากวันลงนามในสัญญา

๗. วงเงินในการจัดหา

จำนวน ๙,๐๐๐,๐๐๐ บาท (เก้าล้านบาทถ้วน)

**สถานที่ติดต่อเพื่อขอทราบข้อมูลเพิ่มเติมหรือเสนอแนะวิจารณ์
หรือแสดงความคิดเห็นโดยเปิดเผยตัว**

หากมีข้อเสนอแนะ วิจารณ์ TOR ให้บริษัท/ห้าง/ร้าน ส่งเรื่องดังกล่าว โดยระบุชื่อบริษัท/
ห้าง/ร้านที่อยู่ เบอร์โทรศัพท์ ชื่อ-นามสกุล ผู้เสนอแนะวิจารณ์ พร้อมเลขที่ประกาศทางอิเล็กทรอนิกส์
ของสำนักงานกองทุนสงเคราะห์การทำสวนยางและรายละเอียดที่เสนอแนะ วิจารณ์ ให้ชัดเจน

๑. ทางไปรษณีย์

ส่งถึง ประธานกรรมการร่างขอบเขตของงาน (TOR) โครงการจัดเช่ารถไถบด และอุปกรณ์
จำนวน ๕ คัน

สำนักงานกองทุนสงเคราะห์การทำสวนยาง กระทรวงเกษตรและสหกรณ์ เลขที่ ๖๗/๒๕
ถนนบางขุนนนท์ แขวงบางขุนนนท์ เขตบางกอกน้อย กรุงเทพฯ ๑๐๗๐๐ ในเวลาราชการ
๐๘.๓๐ น. - ๑๖.๓๐ น. โดยสำนักงานฯ จะถือวันที่และเวลาประทับตราในหนังสือเป็นสำคัญ

๒. ทางโทรสารหมายเลข ๐-๒๔๓๓-๖๔๙๐ ในเวลาราชการ ๐๘.๓๐ น. - ๑๖.๓๐ น. โดย
สำนักงานฯ จะถือวันที่และเวลาของเครื่องโทรสารที่ปรากฏบนหนังสือเป็นสำคัญ แล้วจะต้อง
ส่งต้นฉบับหนังสือตามทันที

๓. ทาง E-mail : orf2031@rubber.mail.go.th ในเวลาราชการ ๐๘.๓๐ น. - ๑๖.๓๐ น. โดย
สำนักงานฯ จะถือวันที่ และเวลาที่ปรากฏบน E-mail เป็นสำคัญ

ทั้งนี้ ภายในระยะเวลาที่ประกาศวันที่ ๑๒ ธันวาคม ๒๕๕๕ ถึงวันที่ ๑๗ ธันวาคม ๒๕๕๕

รายละเอียดคุณลักษณะเฉพาะและเงื่อนไข
การเช่ารถโมบายสำหรับใช้ในงานพัฒนานิเทศ จำนวน ๕ คัน

.....

๑. รายละเอียดและเงื่อนไขการเช่า

- ๑.๑ กำหนดระยะเวลาการเช่า ๕ ปี โดยให้นับวันเริ่มเช่าตั้งแต่วันที่ถัดจากวันที่ผู้ให้เช่าได้ส่งมอบรถยนต์พร้อมอุปกรณ์ให้ผู้เช่าถูกต้องครบถ้วนแล้ว
- ๑.๒ ผู้ให้เช่าจะต้องนำรถไปจดทะเบียนให้ครบถ้วนก่อนส่งมอบ และสามารถใช้งานได้ถูกต้องตามกฎหมาย โดยผู้เช่าไม่ต้องเสียค่าใช้จ่ายเพิ่ม
- ๑.๓ ผู้ให้เช่าจะต้องจัดทำประกันภัยรถยนต์คันที่ให้เช่าประเภท ๑ และตาม พรบ.คุ้มครองผู้ประสบภัยจากรถยนต์ พ.ศ. ๒๕๓๕ โดยแบ่งการคุ้มครองออกเป็น
 - ๑.๓.๑ ความรับผิดชอบต่อความบาดเจ็บและสูญเสียชีวิตของบุคคลภายนอก ในวงเงิน ๑,๐๐๐,๐๐๐ บาท (หนึ่งล้านบาท)/คน และไม่เกิน ๑๐,๐๐๐,๐๐๐ บาท (สิบล้านบาท)/ครั้ง
 - ๑.๓.๒ ความรับผิดชอบต่อทรัพย์สินบุคคลภายนอก ในวงเงิน ๕,๐๐๐,๐๐๐ บาท (ห้าล้านบาท)/ครั้ง
 - ๑.๓.๓ การประกันภัยอุบัติเหตุส่วนบุคคล และค่ารักษาพยาบาล และสูญเสียชีวิต สำหรับผู้ขับขี่และผู้โดยสารคันเอาประกัน ในวงเงินไม่ต่ำกว่า ๒๐๐,๐๐๐ บาท (สองแสนบาท)/คน
- ๑.๔ หากรถยนต์คันที่ให้เช่าไม่สามารถใช้งานได้ตามปกติในวันใดก็ตาม หรือกรณีที่ผู้ให้เช่านำรถยนต์ที่ให้เช่าไปบำรุงรักษา ผู้เช่าจะแจ้งให้ผู้ให้เช่าทราบ เพื่อดำเนินการ ดังนี้
 - ๑.๔.๑ กรณีเกิดเหตุในเขตกรุงเทพมหานครและปริมณฑล ผู้ให้เช่าจะต้องนำรถยนต์อื่นในสภาพใหม่มาทดแทน พร้อมทำการย้ายอุปกรณ์หรือจัดหาอุปกรณ์ใหม่ มาติดตั้งกับรถยนต์ที่ทดแทน มาเปลี่ยนทันทีจนกว่าจะซ่อมเสร็จ
 - ๑.๔.๒ กรณีเกิดเหตุนอกเขตกรุงเทพมหานครและปริมณฑล ผู้ให้เช่าจะต้องนำรถยนต์อื่นในสภาพใหม่มาทดแทน พร้อมทำการย้ายอุปกรณ์หรือจัดหาอุปกรณ์ใหม่ มาติดตั้งกับรถยนต์ที่ทดแทน ภายในระยะเวลา ๒๔ ชั่วโมง นับถัดจากวันที่ได้รับแจ้ง

การจัดการรถยนต์ทดแทน ผู้ให้เช่าจะต้องนำรถยนต์อื่นในสภาพใหม่มาทดแทน พร้อมทำการย้ายอุปกรณ์หรือจัดหาอุปกรณ์ใหม่ มาติดตั้งกับรถยนต์ที่ทดแทน ผู้ให้เช่าจะต้องรับภาระค่าใช้จ่ายต่าง ๆ ด้วยทุนทรัพย์ของผู้ให้เช่าเอง หากผู้ให้เช่าละเลยไม่จัดการรถยนต์ใหม่ให้ผู้เช่าแทนคันที่ชำรุด กรณีนี้ผู้เช่าจะปรับเป็นรายวัน ๆ ละ ๓,๐๐๐ บาท (สามพันบาทถ้วน) ต่อรถยนต์ ๑ คัน นับแต่วันที่ไม่มีรถยนต์ฯ ใช้ในการปฏิบัติงาน และหรือบอกเลิกสัญญาและเรียกค่าเสียหาย (ถ้ามี) ตามที่ผู้เช่าเห็นสมควร รวมทั้งผู้ให้เช่าจะต้องไม่คิดค่าเช่าในช่วงเวลาที่ผู้เช่าไม่มีรถยนต์ฯ ใช้ในการปฏิบัติงานนั้น กรณีผู้เช่ามีความจำเป็นเร่งด่วนผู้เช่ามีสิทธิ์ที่จะเช่ารถยนต์จากผู้อื่นทดแทนในวันนั้นได้ โดยผู้ให้เช่าจะต้องรับภาระค่าเช่าแทนผู้เช่าด้วย

- ๑.๕ การตรวจสอบประสิทธิภาพรถยนต์ที่จะตกลงจะเช่า หรือรถยนต์คันที่จะนำมาเปลี่ยนในกรณี ข้อ ๑.๔ ให้อยู่ในดุลยพินิจของผู้เช่า
- ๑.๖ รถยนต์ยี่ห้อ/รุ่น ที่ให้เช่า ต้องมีศูนย์บริการมาตรฐานเดียวกันครอบคลุมทั่วประเทศ และต้องมีหนังสือแจ้งรายชื่อศูนย์บริการที่จะให้นำรถเข้ารับบริการบำรุงรักษาและซ่อมรถยนต์ที่เช่า ให้ผู้เช่าทราบ
- ๑.๗ ค่าใช้จ่ายในการดูแลและซ่อมบำรุงรักษาต่าง ๆ รวมทั้งค่าต่อทะเบียนรถ ค่าทำประกันภัยรถ และค่าเปลี่ยนน้ำมันเครื่องให้อยู่ในความรับผิดชอบของผู้ให้เช่า ยกเว้นค่าน้ำมันเชื้อเพลิง
- ๑.๘ ผู้ให้เช่าจะต้องรับผิดชอบต่อการสูญหายและความเสียหายของรถยนต์ที่เช่าทุกกรณี
- ๑.๙ ต้องมีเครื่องมือประจำรถยนต์ตามมาตรฐานของผู้ผลิตอย่างครบถ้วน
- ๑.๑๐ มีหนังสือคู่มือแนะนำการใช้งานและบำรุงรักษาเป็นภาษาไทย คันละ ๑ ชุด
- ๑.๑๑ ผู้ให้เช่าจะต้องดำเนินการเปลี่ยนยางรถยนต์ที่เช่าทุก ๔๐,๐๐๐ กิโลเมตร หรือปีละไม่เกิน ๑ ชุด
- ๑.๑๒ ผู้ให้เช่าต้องติดสติ๊กเกอร์เครื่องหมาย สัญลักษณ์ อักษร รูปภาพ หรือข้อความอื่นใด บนรถยนต์ที่ให้เช่า ตามที่ผู้เช่ากำหนด โดยผู้ให้เช่าเป็นผู้รับผิดชอบค่าใช้จ่าย
- ๑.๑๓ ผู้ให้เช่าต้องส่งมอบรถยนต์พร้อมอุปกรณ์ให้ผู้เช่าภายใน ๓๐ วัน นับถัดจากวันลงนามทำสัญญาเช่า
- ๑.๑๔ ถ้าผู้ให้เช่าไม่สามารถส่งมอบรถยนต์พร้อมอุปกรณ์ พร้อมสำเนาใบคู่มือ และประกันภัยประเภท ๑ ภายในกำหนด ผู้ให้เช่ายินยอมให้ผู้เช่าปรับเป็นรายวัน ในอัตราร้อยละ ๐.๒ ของราคารถยนต์ที่ผู้ให้เช่ายังไม่ส่งมอบ
- ๑.๑๕ ในวันส่งมอบรถให้ผู้เช่าต้องมีน้ำมันเชื้อเพลิงเต็มถัง และน้ำมันอื่นๆ เต็ม ตามมาตรฐานที่ผู้ผลิตกำหนด พร้อมทั้งจะใช้งานได้ทันที
- ๑.๑๖ ผู้ให้เช่าต้องส่งมอบรถยนต์พร้อมอุปกรณ์ตามคุณลักษณะที่ผู้เช่ากำหนด ณ สำนักงานกองทุนสงเคราะห์การทำสวนยาง เลขที่ ๖๗/๒๕ ถนนบางขุนนนท์ แขวงบางขุนนนท์ เขตบางกอกน้อย กรุงเทพมหานคร
- ๑.๑๗ ผู้เช่าจะชำระเงินค่าเช่ารถยนต์เป็นรายเดือนในเดือนถัดไป เมื่อผ่านการตรวจรับจากคณะกรรมการที่ผู้เช่าแต่งตั้งแล้ว

๒. รายละเอียดคุณลักษณะเฉพาะของรถยนต์ที่เช่า

คุณลักษณะทั่วไป

เป็นรถยนต์บรรทุกที่ผลิตหรือประกอบในประเทศไทย ขนาดบรรทุกไม่ต่ำกว่า ๑ ตัน ขับเคลื่อน ๒ ล้อ แบบซิงเกิ้ลแคว็บ เครื่องยนต์ดีเซล ปริมาตรกระบอกสูบไม่น้อยกว่า ๒,๔๐๐ ซีซี. พร้อมเครื่องปรับอากาศ วิทยุ ซีดี-เอ็มพี ๓ ไฟล์มกรองแสงและพ่นกันสนิม ตอนท้ายกระบะดัดแปลงเป็นตู้ CARGO BOX ปีกนกไฮดรอลิค และต้องเป็นรถรุ่นใหม่ล่าสุด ไม่เคยใช้งานมาก่อน มีคุณสมบัติตามมาตรฐานผลิตภัณฑ์อุตสาหกรรม เลขที่ มอก. ๒๑๕๕-๒๕๔๖ ราคาที่เสนอต้องเป็นราคาที่รวมภาษีมูลค่าเพิ่มและภาษีสรรพสามิตแล้ว

๒.๑ คุณสมบัติของตัวรถยนต์ที่เช่า

- (๑) เครื่องยนต์ดีเซล ๔ สูบ ปริมาตรความจุกระบอกสูบไม่น้อยกว่า ๒,๔๐๐ ซีซี. ระบายความร้อนด้วยน้ำ
- (๒) ระบบเกียร์เป็นเกียร์ธรรมดา มีเกียร์เดินหน้าไม่น้อยกว่า ๕ เกียร์ และเกียร์ถอยหลัง ๑ เกียร์หรือเกียร์อัตโนมัติไม่น้อยกว่า ๔ สปีด
- (๓) ระบบเบรก เป็นดิสก์เบรกไม่น้อยกว่า ๒ ล้อ พร้อมเบรกมือ
- (๔) ระบบพวงมาลัยขวาและเป็นพวงมาลัยเพาเวอร์ ปรับระดับได้และหรือยุบตัวได้
- (๕) ยางแบบเรเดียลทั้ง ๔ เส้น ขนาดไม่ต่ำกว่า ๒๔๕/๗๐ R ๑๖ พร้อมกระทะล้ออัลลอยด์ (ล้อแม็ก) ตามมาตรฐานของโรงงานผู้ผลิต
- (๖) มียางกันโคลน ๒ ล้อหลัง
- (๗) ระบบไฟฟ้า ๑๒ โวลต์ ใช้แบตเตอรี่ ขนาด ๑๒ โวลต์
- (๘) แผงหน้าปัดตามมาตรฐานผู้ผลิต และต้องมีมาตรวัดรอบเครื่องยนต์
- (๙) ประตูล็อกประตูหลักนิรภัยกันกระแทกด้านข้าง
- (๑๐) เครื่องปรับอากาศ เป็นเครื่องปรับอากาศแบบติดรถยนต์ตามมาตรฐานโรงงาน
- (๑๑) สีรถ สีขาว (เป็นสีเมทัลลิก ตามมาตรฐานผู้ผลิต)
- (๑๒) อุปกรณ์ประจำรถ ต้องไม่ต่ำกว่ามาตรฐานโรงงานผู้ผลิต
- (๑๓) ฟิล์มกรองแสงยี่ห้อ LAMINA, ๓M หรือเทียบเท่า แสงส่องผ่าน ๔๐% - ๖๐% สามารถป้องกัน รังสี UV ได้ไม่น้อยกว่า ๙๙% และลดความร้อนได้ไม่น้อยกว่า ๕๐%
- (๑๔) ผ้ายางรองเท้า ๑ ชุด ๒ ผืน
- (๑๕) ระบบล็อกประตูเป็นระบบเซ็นทรัลล็อก กระจกหน้าต่างเปิด-ปิดด้วยระบบไฟฟ้า เป็นมาตรฐานจากโรงงานผู้ผลิต

๒.๒ รายละเอียดการตัดแปลงตอนท้ายกระบะเป็นตู้ CARGO BOX ปีกนกไฮโดรลิก ตามรูปแบบแนบท้าย

(๑) ขนาดตู้บรรทุกไฟเบอร์กลาส

- ขนาดภายนอก กว้าง x ยาว x สูง ไม่น้อยกว่า ๑.๗๕ x ๒.๒๔ x ๑.๙๗ เมตร
- ขนาดภายใน กว้าง x ยาว x สูง ไม่น้อยกว่า ๑.๖๘ x ๒.๓๑ x ๑.๘๐ เมตร

(๒) โครงสร้างหลัก

- โครงสร้างเหล็กพ่นสี ๒K แข็งแรง ป้องกันสนิม คานบนซ้าย-ขวา เป็นอลูมิเนียมชุบ ANODZE น้ำหนักเบา
- ผนังตู้เป็นแบบ SANDWICH PANEL ผลิตด้วยระบบสุญญากาศ แผ่นภายนอกเป็นไฟเบอร์กลาส FOOD GRADE มี Residual - Styrene น้อยกว่า ๐.๓๕% ชนิดผิว gel - coat ในตัว ยาวตลอดทั้งแผ่นไม่มีรอยต่อ หนาประมาณ ๑.๒ มม. แผ่นภายในเป็นไฟเบอร์กลาส FOOD GRADE มี Residual - Styrene น้อยกว่า ๐.๔๕% สีขาวในตัว ยาวตลอดทั้งแผ่นไม่มีรอยต่อ หนาประมาณ ๑.๐ มม.

/(๓) ฉนวนเป็น XPS.....

- (๓) หนาแน่นเป็น XPS ความหนาแน่นไม่น้อยกว่า $35-40 \text{ kg/m}^3$ ป้องกันความร้อนได้เป็นอย่างดี หนาประมาณ ๒๒.๐ มม. มีคุณสมบัติ
- Compressive Strength : ๑๐๐-๑๐๐๐ Kpa.
 - Thermal Conductivity : $\leq 0.030 \text{ W / (m}^{\circ}\text{K)}$ (25°C)
 - Water Absorbtion $\leq 1\%$ (By Volume)
 - Moisture Pemeability : $\leq 3.0 \text{ ng/(m}^{\circ}\text{s}^{\circ}\text{Pa)}$
 - Dimensional Stability : $\leq 1.5\%$
- (๔) กาวที่ใช้ในการยึดเกาะผนัง SANDWICH PANEL เป็นกาว Polyurethane Reaction Adhesives (PUR)
- (๕) กาวยึดโครงสร้าง MS – Polymer ลักษณะการยึดแบบ Bonding ทำให้โครงสร้างของผนังแบบ SANDWICH PANEL มีความแข็งแรงยึดหยุ่นและรับน้ำหนักได้ดี ไม่แตกหักง่าย และได้รับมาตรฐาน comply to the standard the U.S. ๒๑ CER. Food and Drug Administration (FDA) regulation part ๑๗๕ (Indirect Food Additives : Additives and Components of Coatings) Subpart B, Section ๑๗๕.๑๐๕, Adhesives and perform anti-fungi characteristic และมีคุณลักษณะเด่น คือ free Of Solvonts, isocyanates, Silicones and PVC and is odour-less
- (๖) ส่วนประกอบชุดคานกลางและพื้นตู้
- คานขวาง เหล็กแผ่นพับขึ้นรูปขนาดไม่น้อยกว่า $40 \times 75 \times 40 \times 10 \times 2.0$ มิลลิเมตร วางบนค้ำซีซีเทียมระยะห่างไม่เกิน ๔๕๐ มิลลิเมตร
 - ค้ำซีซีเทียม เหล็กรูปพรรณรีดขึ้นรูป ขนาดไม่น้อยกว่า $50 \times 100 \times 3$ มิลลิเมตร วางบนค้ำซีซีแท้ตามยาวตัวตู้
 - ชุดยึดตู้ ใช้โบลท์มาตรฐานขนาดไม่น้อยกว่า ๑๔ มิลลิเมตร ยึดข้างละไม่น้อยกว่า ๓ จุด
 - ผนังภายในตู้เป็นไฟเบอร์กลาส FOOD GRADE มี Residual – Styrene น้อยกว่า ๐.๔๕% สีขาวในตัว ยาวตลอดทั้งแผ่นไม่มีรอยต่อ หนาประมาณ ๑.๐ มม.
 - ไม้อัดกันน้ำ MARINE PLYWOOD เพื่อดูดซับแรงกระแทก
 - แผ่นรองพื้นด้านใต้ภายในเป็นไฟเบอร์กลาส FOOD GRADE มี Residual – Styrene น้อยกว่า ๐.๔๕% สีขาวในตัว ยาวตลอดทั้งแผ่นไม่มีรอยต่อ หนาประมาณ ๑.๐ มม. ผลิตจากประเทศเยอรมัน ทนต่อการผุกร่อน ปลอดภัยสนิม กันน้ำได้ ๑๐๐%
- (๗) ผนังตู้ด้านซ้ายและหลังคาครึ่งหนึ่ง ควบคุมการเปิด-ปิดด้วยระบบไฮดรอลิค ควบคุมการทำงานด้วยวาล์วและมอเตอร์ไฟฟ้า ๑๒V
- (๘) ผนังตู้ด้านขวา บานเปิดหน้า Counter บริการ ๑ บาน เปิดขึ้นด้วยระบบใช้คัท ชุดเขี้ยวล็อก ผลิตจากสแตนเลสอัดขึ้นรูปขัดเงาทำจากสแตนเลสสตีล เกรด ๓๐๔ ชุดกุญแจล็อกเป็นสแตนเลสขัดเงาแบบระบบล็อก ๓ ชั้น บานเปิดสวิงห้องควบคุมเครื่องเสียง ชุดล็อกแบบปุ่มกดพร้อมกุญแจ
- (๙) เฟรมท้าย เฟรมหน้าเป็นเหล็กพับขึ้นรูป พ่นทึบด้วยสี ๒K ป้องกันสนิม
- (๑๐) ขนาดตู้มีปริมาตรภายในไม่น้อยกว่า 6.6 m^3
- (๑๑) ได้รับรองมาตรฐาน ISO ๙๐๐๑ ในการผลิตตู้บรรทุก
- (๑๒) โรงงานต้องได้รับใบอนุญาตประกอบรถดัดแปลงสภาพรถยนต์(รง.๔)

๒.๓ รายละเอียดชุดอุปกรณ์มาตรฐาน

- (๑) กันชนท้าย โครงสร้างเหล็กและสแตนเลส ปูทับด้วยอลูมิเนียมลาย กันลื่น
- (๒) บานพับ บานพับผลิตจากสแตนเลส หนาไม่น้อยกว่า ๔.๐ มิลลิเมตร พร้อมซีลกันน้ำ
- (๓) ชุดบานประตู ผนังเป็นระบบ Sandwich Panel
 - ผนังประตูเป็นระบบ Sandwich Panel เสริมความแข็งแรงด้วยไม้อัดกันน้ำ หนาไม่น้อยกว่า ๓ มม. ภายนอกปิดทับด้วยแผ่นไฟเบอร์กลาส FOOD GRADE มี Residual – Styrene น้อยกว่า ๐.๓๕% ชนิดผิว gel – coat ในตัว ยาวตลอดทั้งแผ่นไม่มีรอยต่อ หนาประมาณ ๑.๒ มม. ผลิตจากประเทศเยอรมันฉนวนเป็น XPS-FOAM ความหนาแน่นไม่น้อยกว่า ๓๕-๔๐ kg/m^๓ ป้องกันความร้อนได้เป็นอย่างดี หนาประมาณ ๒๑.๐ มม. แผ่นด้านในเป็นแผ่นไฟเบอร์กลาส FOOD GRADE มี Residual – Styrene น้อยกว่า ๐.๔๕% สีขาวในตัวยาวตลอดทั้งแผ่นไม่มีรอยต่อ หนาประมาณ ๑.๐ มม. ผลิตจากประเทศเยอรมัน เสริมความแข็งแรงด้วยไม้อัดกันน้ำ หนาไม่น้อยกว่า ๓ มม.
 - แกนล้อคประตูท้าย ผลิตจากท่อสแตนเลส เส้นผ่านศูนย์กลางไม่น้อยกว่า ๒๒ มิลลิเมตร ความหนาไม่น้อยกว่า ๒ มิลลิเมตร ชัดเงา ปลอดภัย
 - เคี้ยวล้อคผลิตจากสแตนเลสอัดขึ้นรูปชัดเจนทำจากสแตนเลสสตีล เกรด ๓๐๔
 - ชุดล้อคประตูท้ายเป็นสแตนเลสชัดเจนแบบระบบล็อก ๓ ชั้น
 - ซีลขอบประตู เป็น PVC ชนิดยืดหยุ่นตัวได้ดีทนได้ทุกสภาวะอากาศ
 - ประตูเปิดได้จากภายนอก
 - วงกบ, กรอบประตูท้ายเป็นอลูมิเนียม ชูบ ANODZE น้ำหนักเบา
- (๔) โบลท์ ยึดบานประตูผลิตจากสแตนเลสสตีลเกรด ๓๐๔ ชนิดหัวแบน ปลอดภัย พร้อมซีลกันน้ำรั้วเข้าตู้
- (๕) โบลท์หัวเห็ด
 - ผลิตจากเหล็กแข็ง เหนียว ชูบด้วย DACRO เพื่อยึดตัวตู้กับแชสซีตู้
 - ป้องกันการคลายตัวอย่างดี
- (๖) รีเวท เป็นชนิดกันน้ำ ทำจากอลูมิเนียม แข็งแรงทนทานยึดแน่นกว่า
- (๗) หมวกพลาสติกครอบหัวน็อต ป้องกันการเสียหาย และการกระแทก
- (๘) มีชุดสเกิร์ตข้างซ้าย,ขวา,ท้าย ลวดลายรับกับรุ่นของรถ ทำสีตามตัวรถ พร้อมติดตั้ง
- (๙) ชุดครอบกันชนหน้าเสริม ทำจากไฟเบอร์กลาส ทำสีตามตัวรถ ลวดลายรับกับรุ่นของรถ ทำสีตามตัวรถ พร้อมติดตั้ง
- (๑๐) ชุดกระบังลมหน้า ลวดลายรับกับรุ่นของรถ ทำสีตามตัวรถ พร้อมเจาะกระบังลมติดตั้งลำโพงฮอร์น กระบังลมด้านหน้าเปิด-ปิดได้เพื่อระบายอากาศเครื่องทำความเย็น
- (๑๑) ชุดไฟเบอร์ครอบขอบบนตู้ด้านข้างซ้าย,ขวา ลวดลายรับกับรุ่นของรถ ทำสีตามตัวรถ พร้อมติดตั้งสปอริ่งเลอร์ท้าย เจาะติดตั้งลำโพงฮอร์น

(๑๒) ระบบไฟ

- ตู้ควบคุมระบบไฟฟ้าภายในตู้พร้อมมิเตอร์ไฟฟ้า ๕ (๑๕) แอมป์ ๑ ชุด (๒๒๐V)
- สายไฟปลั๊กพ่วง VCT ๓x๒.๕ มม^๒ ยาว ๓๐ เมตร ๑ ชุด (๒๒๐V)
- สายกราวด์ พร้อมแท่งทองแดง ๑ ชุด (๒๒๐V)
- ไฟนีออนภายในตู้ ๓๖ วัตต์ ๔ ดวง (๒๒๐V)
- ไฟสปอร์ตไลท์ ๕๐๐ วัตต์ ๒ ดวง (๒๒๐V)
- ไฟดาวนไลน์ ๑๐๐ วัตต์ ๒ ดวง (๒๒๐V)
- สัญญาณไฟறிบนด้านหน้า ๒ ดวง (หลอดไฟ LED สีเขียว)
- สัญญาณไฟறிบนด้านหลัง ๒ ดวง (หลอดไฟ LED สีแดง)
- สัญญาณไฟเลี้ยวบน ด้านหลัง ๒ ดวง (หลอดไฟ LED สีเหลือง)
- ระบบไฟฟ้าสำรอง
 - INVERTER พร้อมแบตเตอรี่สำรอง ขนาด ๑๐๐ Amp ๒ ลูก
 - เครื่องปั่นไฟ KIPOR IG๒๖๐๐

(๑๓) บันไดหลังพร้อมชุดลากพ่วงขนาดเส้นผ่านศูนย์กลาง ๕๐ มม. (๒.๕ นิ้ว) ๑ ชุด

(๑๔) บังโคลนหลัง ๒ ชุด

(๑๕) ยางบังโคลน ๒ ชุด

๒.๔ ชุดยกปีกนก-ไฮดรอลิก

- (๑) ชุดปั๊มไฮดรอลิกขนาดไม่น้อยกว่า ๑.๐ ซีซีต่อรอบ เป็นแบบมอเตอร์ไฟฟ้า DC ๑๒ V : ๒ แรงม้า
- (๒) วาล์วควบคุมทิศทางแบบไฟฟ้า DC ๑๒ V ด้วยรีโมทคอนโทรล สายไฮดรอลิก เป็นแบบท่อแรงดันสูง
- (๓) วาล์วควบคุมความเร็วของอัตราการไหลของน้ำมัน จำนวนไม่น้อยกว่า ๑ ตัว
- (๔) วาล์วกันตก จำนวนไม่น้อยกว่า ๑ ตัว
- (๕) กระบอกไฮดรอลิก มีขนาดเส้นผ่านศูนย์กลางไม่น้อยกว่า ๔๐ มม. แกนมีขนาดเส้นผ่านศูนย์กลางไม่น้อยกว่า ๒๕ มม. ทำจากเหล็กชนิดพิเศษ

๒.๕ เวทีพับและพื้นที่ประชาสัมพันธ์

- (๑) เวทีพับด้านข้างซ้าย พร้อมบันไดทางขึ้นพับเก็บ ปูทับหน้าด้วยอลูมิเนียมลายกันลื่น ไม่น้อยกว่า ๒.๐ มม.
- (๒) พื้นที่ดีป้ายโฆษณาด้านข้างเวที ซ้าย - ขวา
- (๓) พื้นที่ดีป้ายโฆษณา แบบ Slide กลางตู้
- (๔) พื้นที่ดีป้ายโฆษณา แบบไว้นิลด้านหน้าเวที

๓. รายละเอียดคุณลักษณะเฉพาะของชุดอุปกรณ์โสตทัศนอุปกรณ์พร้อมติดตั้ง

๓.๑ ชุดเครื่องขยายเสียง ผสมสัญญาณเสียง และแยกสัญญาณเสียง

๓.๑.๑ เครื่องขยายเสียง จำนวน ๑ เครื่อง

- เป็นเครื่องขยายเสียงลักษณะวงจรแบบคลาส AB ขับเสียงแหลม
- กำลังขับสองแชนแนล ๔๐๐ วัตต์ ที่ ๘ โอห์ม , ๖๐๐ วัตต์ ที่ ๔ โอห์ม, ๘๐๐ วัตต์ ที่ ๒ โอห์ม
- กำลังขับเมื่อต่อแบบบริจันโมโน ๑๒๐๐ วัตต์ที่ ๘ โอห์ม, ๑๘๐๐ วัตต์ ที่ ๔ โอห์ม
- ความถี่ตอบสนองไม่แคบกว่า ๒๐Hz-๒๐KHz
- อัตราส่วน S/N ไม่น้อยกว่า ๑๐๒dB
- กำลังขับอยู่ที่ ๖๐๐ w. ที่ ๔ ohms
- มีภาค I/O ครบครันมีทั้ง Balanced XLR Input และ Balanced TRS Input
- ภาค Output มี Speakon NL-๔ Output และ Binding Post
- ช่องต่อ Input แบบ Balanced XLR และ ¼ นิ้ว TRS
- ช่องต่อ Output แบบ ๕-Way Binding post และ Speakon
- วงจร Protection สำหรับ Short Circuit, Thermal, Current limit, DC offset, Current inrush, RF Protection, Turn on/Turn off muting
- ยี่ห้อ Cerwin- Vega! รุ่น CV-๑๘๐๐ หรือเทียบเท่า

๓.๑.๒ เครื่องขยายเสียง จำนวน ๑ เครื่อง

- เป็นเครื่องขยายเสียงลักษณะวงจรแบบคลาส AB ขับเสียงเบส
- กำลังขับสองแชนแนล ๔๐๐ วัตต์ ที่ ๘ โอห์ม , ๖๐๐ วัตต์ ที่ ๔ โอห์ม, ๘๐๐ วัตต์ ที่ ๒ โอห์ม
- กำลังขับเมื่อต่อแบบบริจันโมโน ๑๒๐๐ วัตต์ที่ ๘ โอห์ม, ๑๘๐๐ วัตต์ ที่ ๔ โอห์ม
- ความถี่ตอบสนองไม่แคบกว่า ๒๐Hz-๒๐KHz
- อัตราส่วน S/N ไม่น้อยกว่า ๑๐๔dB
- ระบบทำความเย็น แปรผันตามความเร็วอย่างต่อเนื่องจากหน้าเครื่องไปยังหลังเครื่อง
- ช่องต่อ Input แบบ Balanced XLR และ ¼ นิ้ว TRS
- ช่องต่อ Output แบบ ๕-Way Binding post และ Speakon
- วงจร Protection สำหรับ Short Circuit, Thermal, Current limit, DC offset, Current inrush, RF Protection, Turn on/Turn off muting
- ยี่ห้อ Cerwin- Vega! รุ่น CV-๒๘๐๐ หรือเทียบเท่า

๓.๑.๓ เครื่องผสมสัญญาณเสียง จำนวน ๑ เครื่อง

- เป็นเครื่องผสมสัญญาณเสียง ขนาดไม้น้อยกว่า ๑๖ ช่องสัญญาณ
- มีช่องต่อสัญญาณเข้าแบบสเตอริโอ ไม่น้อยกว่า ๔ ช่องสัญญาณ
- มีปุ่มปรับ ± ๑๕ dB (HF,LF) และ ± ๑๒ dB (MF) ต่อช่องสัญญาณ
- มีช่องต่อสัญญาณออก AUX พร้อมภาคฟรีโมโครโฟน

- มีช่องต่อ USB input/output สำหรับต่อพ่วงเครื่องเล่น media player ต่างๆ หรือโน้ตบุ๊คส์ รวมถึงการนำสัญญาณเพื่อบันทึกเสียง
- มีฟังก์ชันมาตรฐานครบเครื่อง อย่างเช่น INSERT, AUX, EQ, EFX
- เอาต์พุตมีทั้งแจ๊ค เอาต์พุตและ XLR เอาต์พุต
- มีภาพเอฟเฟ็กต์บรรจรรวมมาในเครื่อง
- อีคลอไลเซอร์ ๓-Band ให้ระดับที่ ± ๑๕ dB (HF,LF) และ ± ๑๒ dB (MF) ต่อข้าง
- มีปุ่มควบคุม AUX และ EFX เพื่อปรับระดับสัญญาณ
- มี BALANCE คอนโทรล (stereo channel)
- มีฟังก์ชัน Build-in Digital FX
- ยี่ห้อ Wharfedale Pro (Mixer) รุ่น CVM-๑๖๒๔USB หรือเทียบเท่า

๓.๑.๔ เครื่องแยกสัญญาณเสียง จำนวน ๑ เครื่อง

- การกินกระแส ๒๓๐VAC ๕๐/๖๐Hz
- ความถี่ตอบสนองไม่แคบกว่า ๖๐Hz – ๑๐kHz
- มี Balanced TRS Jack Inputs และ Outputs
- Output Level ที่แยกกันอย่างอิสระ ทำให้สามารถใช้งานได้อย่างละเอียดยิ่งขึ้น
- สามารถติดตั้งบนตู้ใส่อุปกรณ์แบบหน้ากว้างมาตรฐาน ๑๙ นิ้วได้
- ยี่ห้อ Wharfedale Pro (EQ) รุ่น XO-๒๐๔ หรือเทียบเท่า

๓.๑.๕ เครื่องแยกสัญญาณเสียง จำนวน ๑ เครื่อง

- เป็นเครื่องแยกสัญญาณเสียงแบบ dual channel ๓๐ band
- มี fader ให้เลือกมากถึง ๖dB to ๑๒ dB เพื่อให้เลือกใช้ตามสถานการณ์การใช้งาน
- ช่วงโวลท์เทต ๑๐๐ VAC ๕๐/๖๐Hz, ๑๒๐VAC๖๐Hz, ๒๓๐VAC ๕๐/๖๐Hz
- สามารถปรับแต่งสัญญาณเสียงในแต่ละแบนด์ได้ไม่น้อยกว่า ๒๐Hz to ๒๐kHz, + ๐.๕/-๑dB
- การกินกระแส ๑๒ วัตต์
- มี Built in soft limit ป้องกันต่งลำโพงจากการใช้งานอย่างหนัก
- สามารถติดตั้งบนตู้ใส่อุปกรณ์แบบหน้ากว้างมาตรฐาน ๑๙ นิ้วได้
- ยี่ห้อ Wharfedale Pro (EQ) รุ่น Q-๒๓๐ หรือเทียบเท่า

๓.๒ ตู้ลำโพง

๓.๒.๑ ลำโพงเสียงต่ำแบบ vent trapezoid ขนาดไม่น้อยกว่า ๓๐๐ วัตต์ จำนวน ๒ ตู้

- มีกำลังขับสูงสุดไม่น้อยกว่า ๑๒๐๐ วัตต์
- มีดอกลำโพงเสียงต่ำ ขนาดไม่น้อยกว่า ๑๘ นิ้ว
- การตอบสนองความถี่ได้ไม่น้อยกว่า ๔๕Hz-๒๐๐kHz
- มีค่าระดับความดังสูงสุด (Max. SPL) ไม่น้อยกว่า ๑๒๖ dB
- ค่าความต้านทานไม่น้อยกว่า ๘ โอห์ม

- ตะแกรงเหล็กชุบดำกันสนิม (powder coated steel)
- ยี่ห้อ Cerwin-Vega! รุ่น CVI-๑๑๘S หรือเทียบเท่า
- ๓.๒.๒ ตู้ลำโพงสองทางแบบ vent trapezoid ขนาดไม่น้อยกว่า ๒๕๐ วัตต์ จำนวน ๒ ตู้
 - มีกำลังขับสูงสุดไม่น้อยกว่า ๑๐๐๐ วัตต์
 - มีดอกลำโพงเสียงสูง ขนาดไม่น้อยกว่า ๑ นิ้ว
 - มีดอกลำโพงเสียงต่ำ ขนาดไม่น้อยกว่า ๑๕ นิ้ว
 - การตอบสนองความถี่ได้ไม่น้อยกว่า ๖๙Hz-๑๒kHz
 - มีค่าระดับความดังสูงสุด (Max. SPL) ไม่น้อยกว่า ๑๒๙ dB
 - ค่าความต้านทานที่ ๘ โอห์ม
 - ตะแกรงเหล็กชุบดำกันสนิม (powder coated steel)
 - ยี่ห้อ Cerwin-Vega! รุ่น CVI-๑๕๒ หรือเทียบเท่า
- ๓.๓ ขาดังลำโพงแบบบอลูมิเนียม ๒ ขา จำนวน ๔ ตัว
 - สามารถปรับระดับสูง-ต่ำ ได้ ๑๐๕ - ๑๙๕ ซม.
 - ทำด้วยอลูมิเนียมกลม แข็งแรง น้ำหนักเบา เหมาะกับงานเคลื่อนย้ายที่ต้องการความสะดวก
- ๓.๔ ไมโครโฟนแบบมีสาย จำนวน ๓ ตัว
 - เป็นไมโครโฟนชนิด Dynamic
 - มีรูปแบบของการรับเสียงเป็นแบบ Cardioid
 - สามารถตอบสนองความถี่ได้ไม่แคบกว่า ๕๐Hz - ๑๕ kHz
 - มีความไวในการรับสัญญาณเสียง - ๕๔.๕ dBV/Pa (๑.๘๕mV)
 - ค่าความต้านทาน ๑๕๐ โอห์ม
 - หัวต่อเป็นแบบ XLR
 - ยี่ห้อ Shure รุ่น SM๕๘-LS หรือเทียบเท่า
- ๓.๕ ไมโครโฟนไร้สาย จำนวน ๒ ตัว
 - เป็นชุดไมโครโฟนไร้สายแบบมือถือ
 - เครื่องรับ (Receiver) ไมโครโฟนแบบไร้สายย่านความถี่ UHF
 - Automatic Transmitter Setup ตั้งค่าความถี่ของ Transmitter ได้โดยอัตโนมัติ เพียงการกดปุ่ม Sync
 - Automatic Frequency Selection เลือหาความถี่ว่างในการใช้งานได้เองโดยการ Scan หาความถี่อัตโนมัติ
 - Audio Output ทั้งแบบ XLR และ Phone ๑/๔"
 - มีวงจรรับส่งสัญญาณ Audio Reference Companding ให้คุณภาพเสียงชัดเจน
 - ใช้ Battery ขนาด AA เพียง ๒ ก้อน และใช้งานได้ถึง ๘ ชม.
 - ยี่ห้อ Shure รุ่น PGX๒๔E/PG๕๘ หรือเทียบเท่า

- ๓.๖ เครื่องกรองไฟ (Power Conditioner) จำนวน ๑ เครื่อง
- เป็นเครื่องกรองไฟรับโหลดได้ที่ขนาด ๑๐ แอมป์
 - ค่าแรงดันไฟฟ้าต่อเนื่องสูงสุด ๑๘๐ ถึง ๒๗๕ VAC
 - สวิตช์ตัดไฟในทันทีที่กระแสไฟเกิน ๒๗๕ โวลต์
 - มีสวิตช์รีเซ็ต (push to reset) ไว้สำหรับเปิดเครื่องใหม่ในกรณีที่เครื่องป้องกันตัวเองจากระบบไฟฟ้าผิดปกติที่เกิดขึ้นในขณะที่ใช้งานจริง
 - กินกระแสไฟ ๑๒ วัตต์
 - ยี่ห้อ Furman รุ่น PL-๘ C E หรือเทียบเท่า
- ๓.๗ เครื่องโทรทัศน์ แบบ ๓ D LED TV ขนาด ๔๖ นิ้ว ยี่ห้อ Samsung รุ่น SERIES ๖ หรือเทียบเท่า จำนวน ๑ เครื่อง
- ๓.๘ เครื่องเล่น DVD ยี่ห้อ Samsung รุ่น BD-D๕๓๐๐ หรือเทียบเท่า จำนวน ๑ เครื่อง
- ๓.๙ เครื่องฉายโปรเจกเตอร์ จำนวน ๑ เครื่อง
- SUPER PERFORMANCE
 - ขาตั้งเครื่องโปรเจกเตอร์ ปรับระดับขึ้น-ลง ๙๐ - ๑๓๐ ซม.
 - วัสดุเหล็ก โครงสร้างอย่างดี พ่นเคลือบสีดำ
 - ยี่ห้อ PANASONIC รุ่น PT-LB๓E หรือเทียบเท่า
- ๓.๑๐ มีตู้สำหรับจัดเก็บอุปกรณ์โสตทัศนูปกรณ์
- ๓.๑๑ ชุดอุปกรณ์แจ๊ค,สายสัญญาณ,สายลำโพง
- ๓.๑๒ เครื่องขยายเสียงพร้อมไมโครโฟน ภายในเก่งตอนหน้า ใช้กระแสไฟฟ้าตรง ๑๒ โวลต์ กำลังขยายไม่น้อยกว่า ๑๐๐ วัตต์ พร้อมติดตั้งลำโพงฮอร์น เจาะฝังในกระบ้งลมด้านบนหัวเก่ง ๑ คู่
- ๓.๑๓ เมื่อครบกำหนดอายุสัญญาเช่า ผู้ให้เช่าต้องมอบชุดอุปกรณ์โสตทัศนูปกรณ์ให้ผู้เช่า
-

CARGOBOX เปิดด้านซ้ายด้วยระบบไฮดรอลิกส์ H1750
CHASSIS MODEL : TOYOTA VIGO - Single CAB

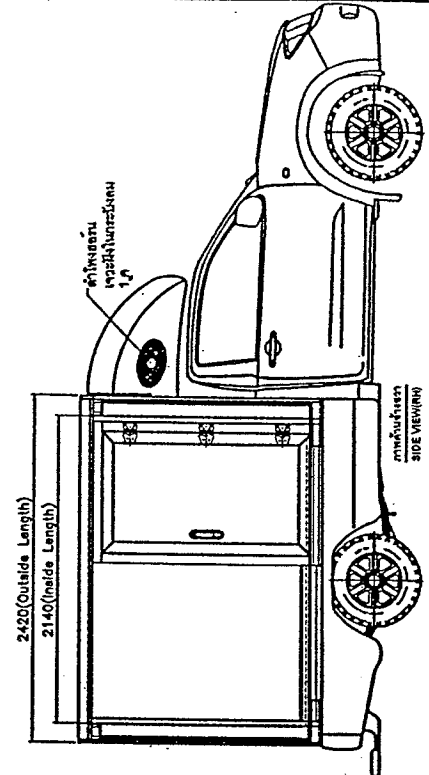
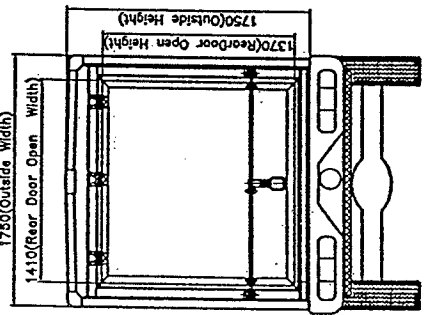
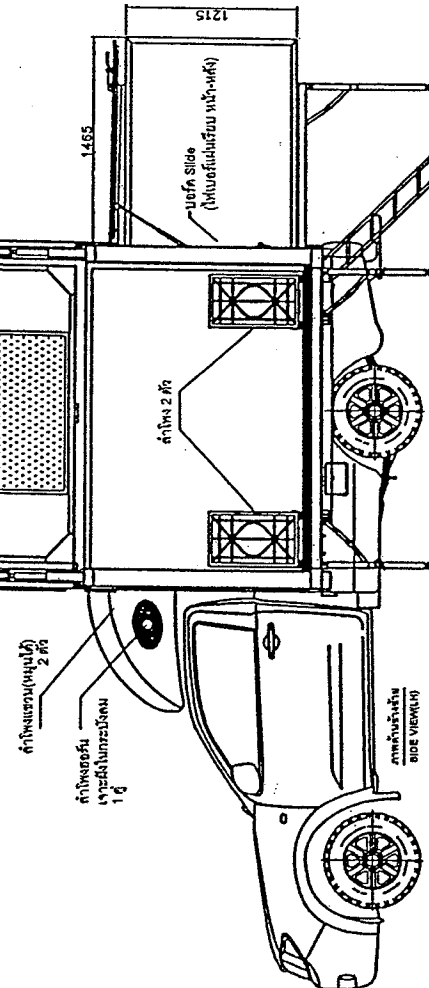
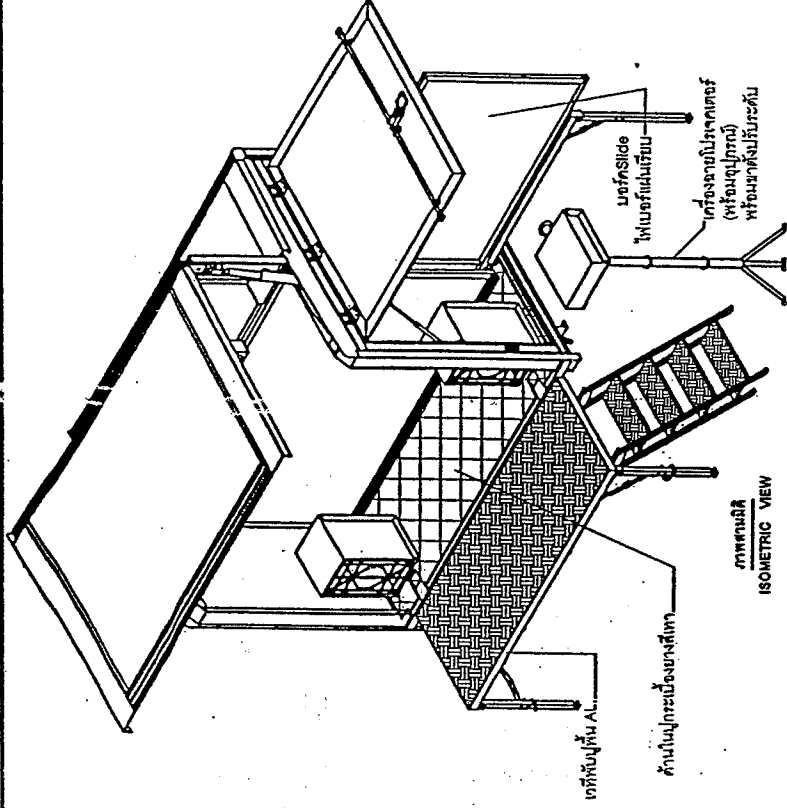
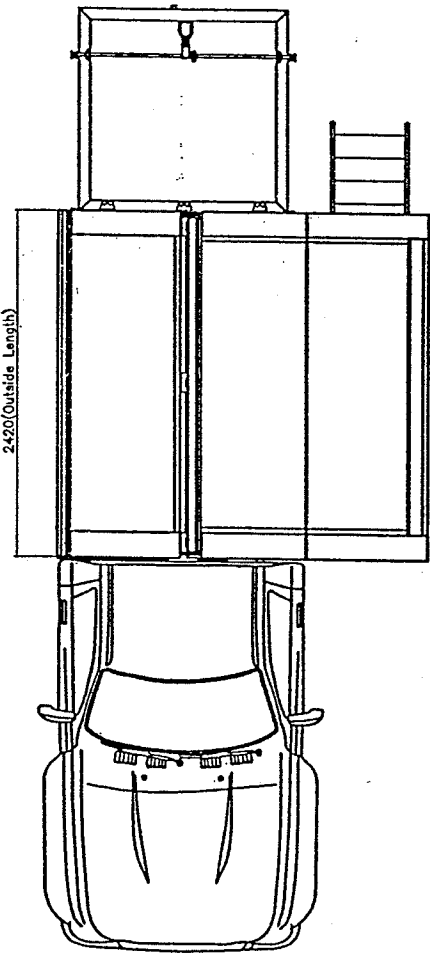

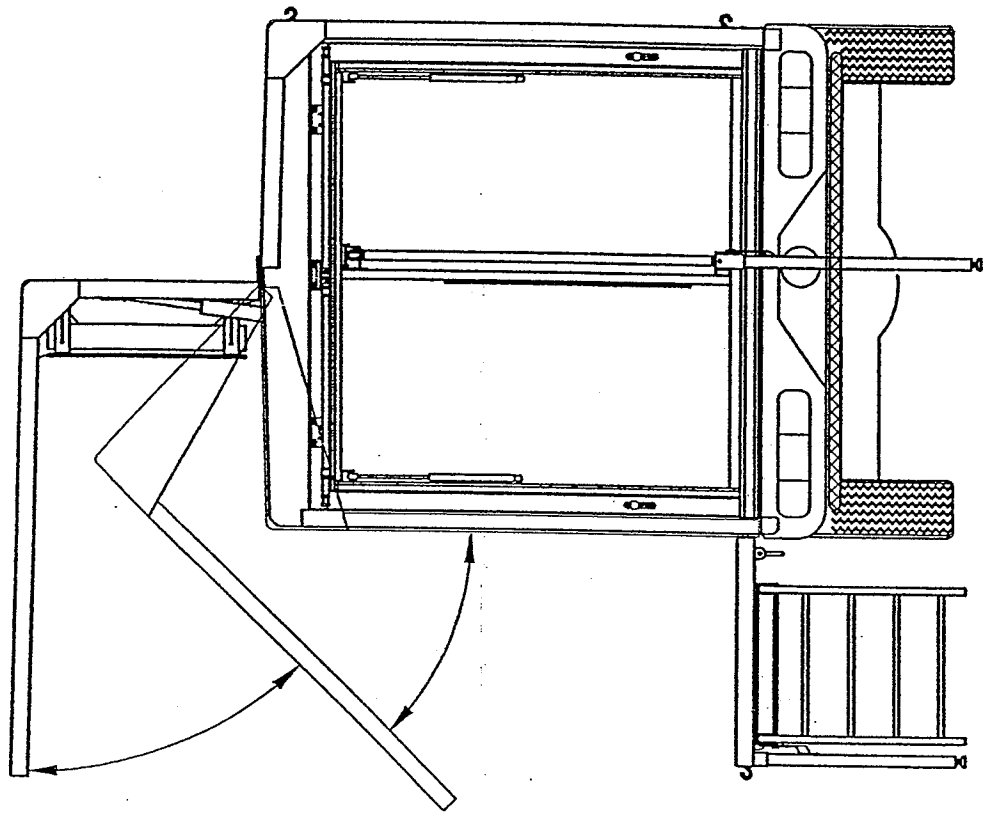

ภาพด้านหลัง
REAR VIEW

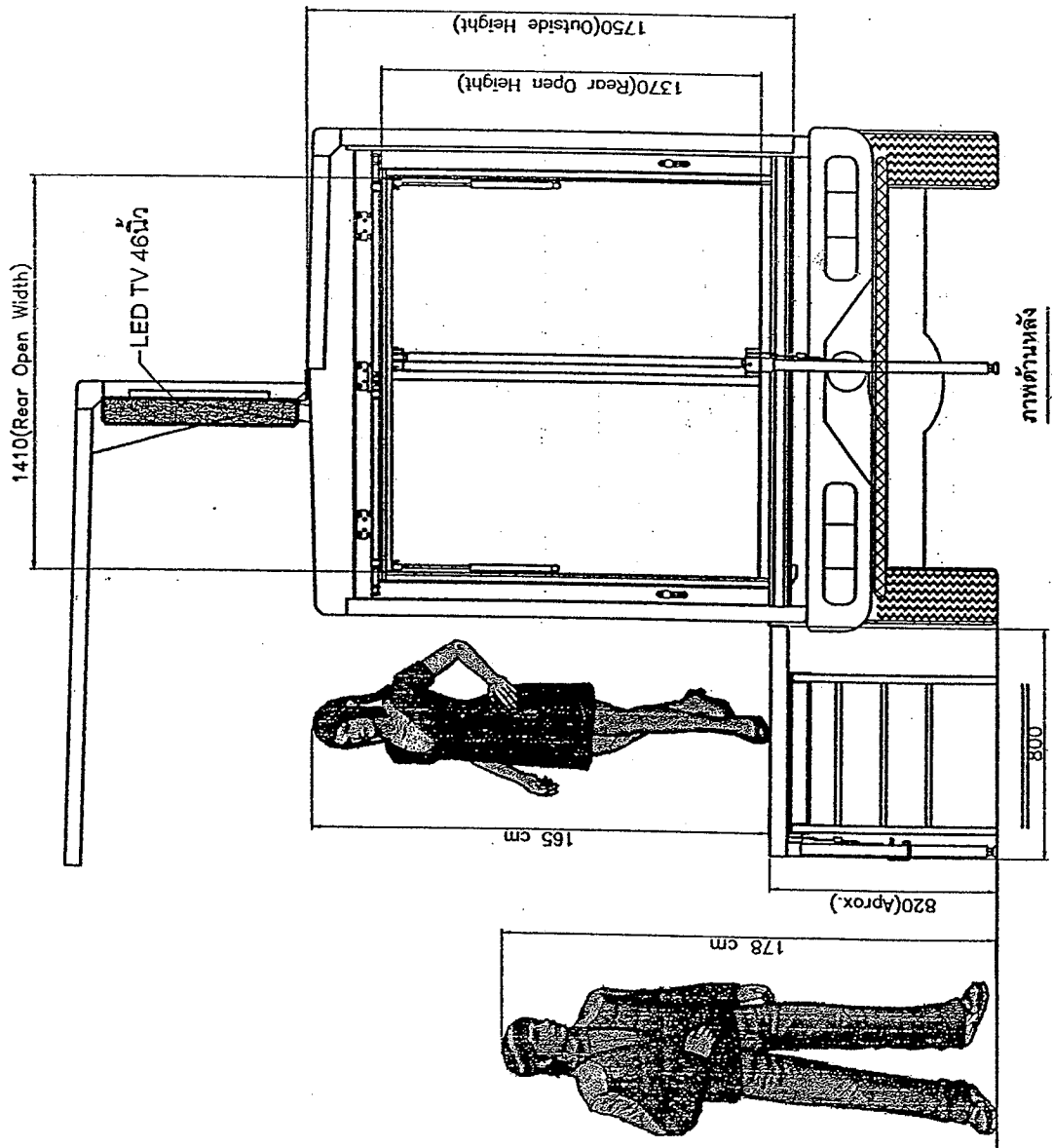

ภาพด้านหลัง
REAR VIEW

P3

INSIDE LAYOUT

2420(Outside Width)

2140(Inside Length)

ตู้ Control เครื่องเสียง (300 W)
ไมค์ลอย 2 ตัว / ไมค์ตาย 2 ตัว
AMP
POWER MIX
DVD.

Control
เครื่องเสียง

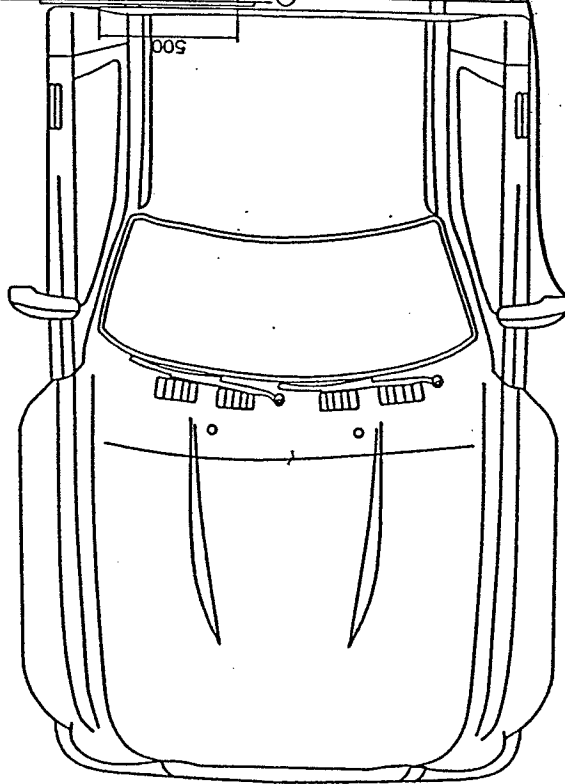

500

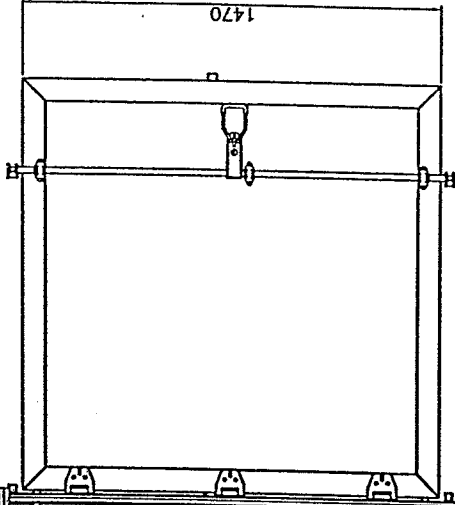

1470

800

2100

ไฟฟ้าสำรอง

- INVERTER พร้อมแบตเตอรี่สำรอง ขนาด 100 Amp 2 ลูก
- เครื่องปั่นไฟ KIPOR IG2600

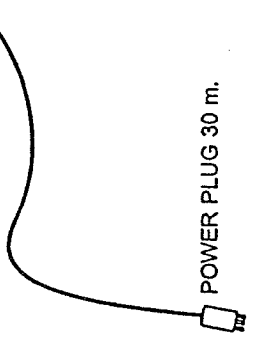

POWER PLUG 30 m.

ORRAF Mobile Unit

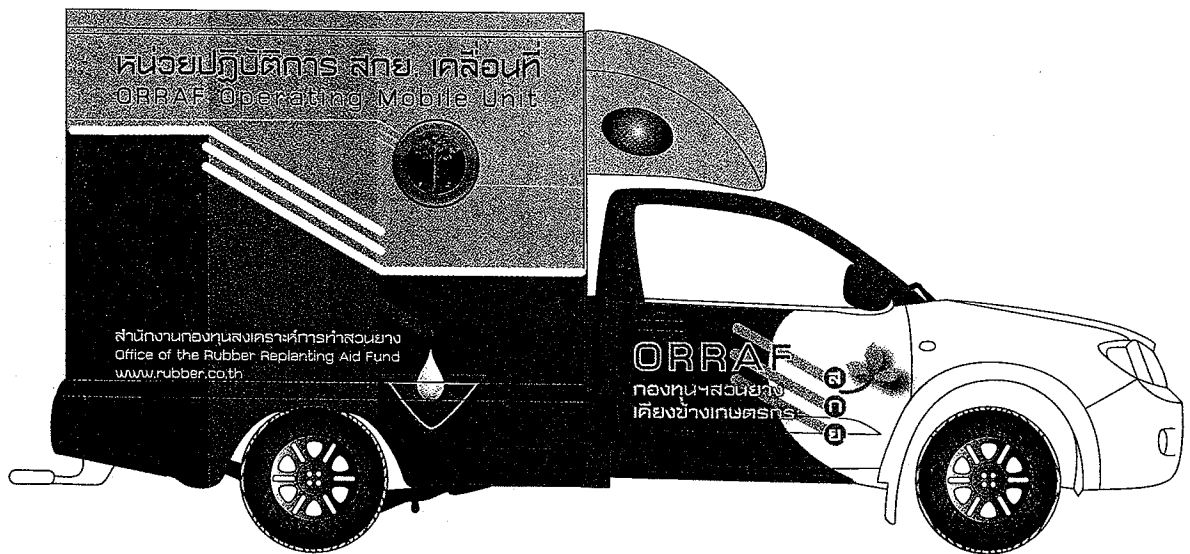

Side View Right Hand

ORRAF Mobile Unit

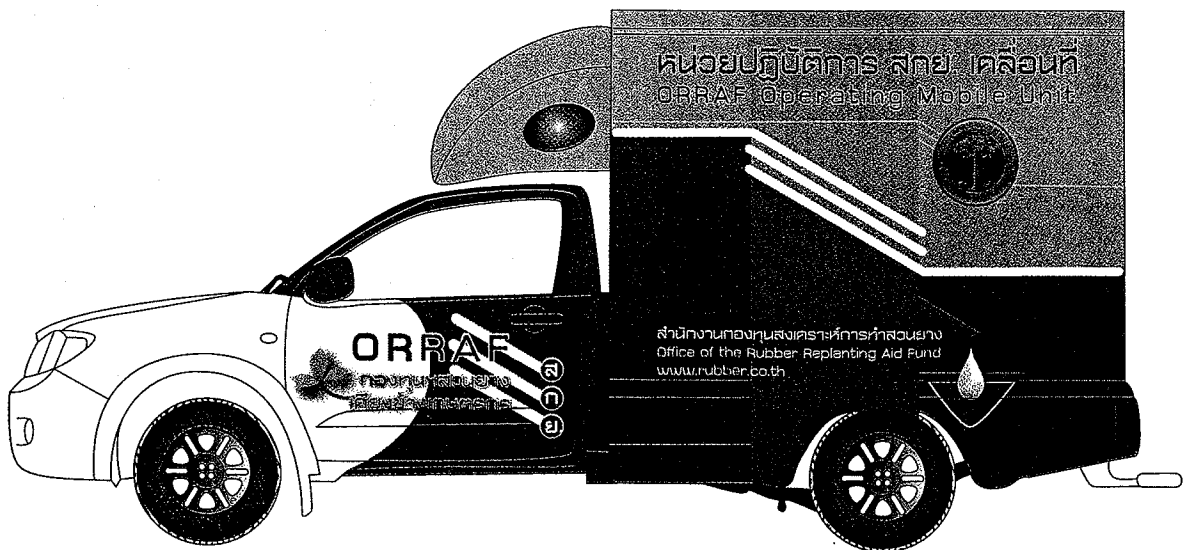

Side View Left Hand

ORRAF Mobile Unit

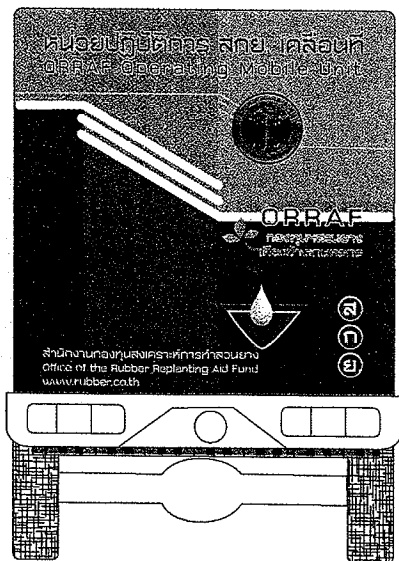

Rear View

ร่าง

ประกาศสำนักงานกองทุนสงเคราะห์การทำสวนยาง เรื่อง ประกวตราค่าเช่าด้วยวิธีการทางอิเล็กทรอนิกส์ เลขที่..... การเช่ารถไถบอยพร้อมอุปกรณ์ไถตัดท่อนุปรณ์ จำนวน ๕ คัน

-
- สำนักงานกองทุนสงเคราะห์การทำสวนยาง (สกย.) มีความประสงค์จะประกวตราค่าเช่าด้วยวิธีการทางอิเล็กทรอนิกส์การเช่ารถไถบอยพร้อมอุปกรณ์ไถตัดท่อนุปรณ์ จำนวน ๕ คัน ระยะเวลาการเช่า ๕ ปี กำหนดวงเงินเริ่มต้นการประกวตราค่าเช่า จำนวนเงิน ๙,๐๐๐,๐๐๐ บาท
- ผู้ประสงค์จะเสนอราคาต้องมีคุณสมบัติ ดังต่อไปนี้
๑. ผู้ประสงค์จะเสนอราคาจะต้องเป็นนิติบุคคล ที่ประกวตราค่าเช่าหรือจ้างและมีผลงานจ้างประเภทเดียวกับงานที่ประกวตราค่าเช่าหรือจ้างด้วยวิธีการทางอิเล็กทรอนิกส์
 ๒. ผู้ประสงค์จะเสนอราคาต้องดำเนินการในด้านการให้บริการเช่ารถยนต์ประเภทต่างๆ
 ๓. ผู้ประสงค์จะเสนอราคาต้องไม่เป็นผู้ที่ถูกระบุชื่อไว้ในบัญชีรายชื่อผู้ทำงานของทางราชการและได้แจ้งเวียนชื่อแล้ว หรือไม่เป็นผู้ที่ได้รับผลของการสั่งให้นิติบุคคล หรือบุคคลอื่นเป็นผู้ทำงานตามระเบียบของทางราชการ
 ๔. ผู้ประสงค์จะเสนอราคาต้องไม่เป็นผู้ได้รับเอกสิทธิ์หรือความคุ้มกัน ซึ่งอาจปฏิเสธไม่ยอมขึ้นศาลไทย เว้นแต่รัฐบาลของผู้ประสงค์จะเสนอราคาได้มีคำสั่งให้สละสิทธิ์และความคุ้มกันเช่นนั้น
 ๕. ผู้ประสงค์จะเสนอราคาต้องไม่เป็นผู้มีผลประโยชน์ร่วมกันกับผู้ประสงค์จะ เสนอราคารายอื่น และ/หรือต้องไม่เป็นผู้มีผลประโยชน์ร่วมกันระหว่างผู้ประสงค์จะเสนอราคากับ ผู้ให้บริการตลาดกลางอิเล็กทรอนิกส์ ณ วันประกาศประกวตราค่าเช่าด้วยวิธีการทางอิเล็กทรอนิกส์ หรือไม่เป็นผู้กระทำการอันเป็นการขัดขวางการแข่งขันราคาอย่างเป็นธรรมในการประกวตราค่าเช่า ด้วยวิธีการทางอิเล็กทรอนิกส์ครั้งนี้
 ๖. ผู้ประสงค์จะเสนอราคาต้องเป็นผู้เคยรับจ้างให้บริการเช่ารถยนต์ประเภทต่างๆ ให้กับหน่วยงานราชการ รัฐวิสาหกิจหรือเอกชน และเป็นคู่สัญญาโดยตรง อย่างน้อย ๑ สัญญา และสำนักงานฯ ขอสงวนสิทธิ์ ที่จะตรวจสอบข้อเท็จจริงเสนอ
 ๗. บริษัท ต้องแสดงเอกสารการเป็นผู้ถือครองกรรมสิทธิ์ของการเป็นเจ้าของรถยนต์ทั้งหมดให้กับสำนักงาน ในวันที่ส่งมอบรถยนต์
 ๘. ผู้ประสงค์จะเสนอราคาที่จะเข้าเป็นคู่สัญญา ต้องไม่อยู่ในฐานะเป็นผู้ไม่แสดงบัญชีรายรับรายจ่ายหรือแสดงบัญชีรายรับรายจ่ายไม่ถูกต้องครบถ้วนในสาระสำคัญ

/๙. ผู้ประสงค์จะเสนอราคา.....

๙. ผู้ประสงค์จะเสนอราคาที่จะเข้าเป็นคู่สัญญา ต้องลงทะเบียนในระบบอิเล็กทรอนิกส์ของกรมบัญชีกลางที่เว็บไซต์ศูนย์ข้อมูลจัดซื้อจัดจ้างภาครัฐ

๑๐. คู่สัญญาต้องรับจ่ายเงินผ่านบัญชีเงินฝากกระแสรายวัน เว้นแต่การรับจ่ายเงินแต่ละครั้ง ซึ่งมีมูลค่าไม่เกินสามหมื่นบาทคู่สัญญาอาจรับจ่ายเป็นเงินสดก็ได้

กำหนดยื่นซองเอกสารประกวดราคาเข้าด้วยวิธีการทางอิเล็กทรอนิกส์ในวันที่ ๒๕๕๕ ระหว่างเวลา ๑๐.๐๐ น. ถึง ๑๑.๐๐ น. ณ กองจัดหา ฝ่ายพัสดุ อาคาร ๒ ชั้น ๑ สำนักงานกองทุนสงเคราะห์การทำสวนยาง เลขที่ ๖๗/๒๕ ถนนบางขุนนนท์ แขวงบางขุนนนท์ เขตบางกอกน้อย กรุงเทพฯ ๑๐๗๐๐ และแจ้งผลการพิจารณาให้ผู้ยื่นซองเอกสารประกวดราคาเข้าทราบเฉพาะของตนทางไปรษณีย์ พร้อมแจ้งวัน เวลา และสถานที่ดำเนินการเสนอราคาด้วยวิธีการทางอิเล็กทรอนิกส์ เฉพาะรายที่ผ่านการพิจารณาคัดเลือก ในวันที่

ผู้สนใจติดต่อขอซื้อเอกสารประกวดราคาเข้าด้วยวิธีการทางอิเล็กทรอนิกส์ได้ ตั้งแต่วันที่ ถึงวันที่ ในราคาชุดละ ๕๐๐.- บาท ได้ที่ กองจัดหา ฝ่ายพัสดุ อาคาร ๒ ชั้น ๑ สำนักงานกองทุนสงเคราะห์การทำสวนยาง เลขที่ ๖๗/๒๕ ถนนบางขุนนนท์ แขวงบางขุนนนท์ เขตบางกอกน้อย กรุงเทพฯ ๑๐๗๐๐ หรือสอบถามทางโทรศัพท์หมายเลข ๐-๒๔๓๓-๒๒๒๒ ต่อ ๑๑๕-๑๑๗ ในวันและเวลาราชการ หรือตรวจสอบข้อมูลทางเว็บไซต์ที่ www.rubber.mail.go.th โดยตรง หรือผ่าน www.gprocurement.go.th

ประกาศ ณ วันที่

เอกสารประกวดราคาเข้าด้วยวิธีการทางอิเล็กทรอนิกส์ เลขที่...../.....
การเช่ารถโม่บាយพร้อมอุปกรณ์ไสตท์สคูปกรณณ์ จำนวน ๕ คัน
ตามประกาศสำนักงานกองทุนสงเคราะห์การทำสวนยาง
ลงวันที่ เดือน พ.ศ. ๒๕๕๕

สำนักงานกองทุนสงเคราะห์การทำสวนยาง (สกย.) ซึ่งต่อไปนี้จะเรียกว่า “สำนักงาน” มีความประสงค์จะประกวดราคาเช่ารถโม่บายพร้อมอุปกรณ์ไสตท์สคูปกรณณ์ จำนวน ๕ คัน ด้วยวิธีการทางอิเล็กทรอนิกส์

ซึ่งพัสดุที่จะเช่านี้ต้องเป็นของแท้ ของใหม่ ไม่เคยใช้งานมาก่อน ไม่เป็นของเก่าเก็บอยู่ในสภาพที่จะใช้งานได้ทันที และมีคุณลักษณะเฉพาะตรงตามที่กำหนดไว้ในเอกสารประกวดราคาเข้าด้วยวิธีการทางอิเล็กทรอนิกส์ฉบับนี้ โดยมีข้อแนะนำและข้อกำหนด ดังต่อไปนี้

๑. เอกสารแนบท้ายเอกสารประกวดราคาเข้าด้วยวิธีการทางอิเล็กทรอนิกส์

- ๑.๑ รายละเอียดคุณลักษณะเฉพาะ จำนวน ๑ ชุด (..... แผ่น)
- ๑.๒ แบบใบยื่นข้อเสนอการประกวดราคาเข้าด้วยวิธีการทางอิเล็กทรอนิกส์
- ๑.๓ หนังสือแสดงเงื่อนไขการเข้าด้วยวิธีการทางอิเล็กทรอนิกส์ จำนวน ๓ ชุด
- ๑.๔ แบบสัญญาเช่า
- ๑.๕ แบบหนังสือค้ำประกัน
 - (๑) หลักประกันซอง
 - (๒) หลักประกันสัญญา
- ๑.๖ บทนิยาม
 - (๑) ผู้ประสงค์จะเสนอราคาหรือผู้มีสิทธิเสนอราคาที่มีผลประโยชน์ร่วมกัน
 - (๒) การขัดขวางการแข่งขันราคาอย่างเป็นธรรม
- ๑.๗ แบบบัญชีเอกสาร
 - (๑) บัญชีเอกสารส่วนที่ ๑
 - (๒) บัญชีเอกสารส่วนที่ ๒

/๒. คุณสมบัตินของผู้ประสงค์.....

๒. คุณสมบัติของผู้ประสงค์จะเสนอราคา

๒.๑ ผู้ประสงค์จะเสนอราคาจะต้องเป็นนิติบุคคล ที่ประกวดราคาเช่าหรือจ้างและมีผลงานจ้างประเภทเดียวกับงานที่ประกวดราคาเช่าหรือจ้างด้วยวิธีการทางอิเล็กทรอนิกส์

๒.๒ ผู้ประสงค์จะเสนอราคาต้องดำเนินกิจการในด้านการให้บริการเช่ารถยนต์ประเภทต่างๆ

๒.๓ ผู้ประสงค์จะเสนอราคาต้องไม่เป็นผู้ที่ถูกกระบุชื่อไว้ในบัญชีรายชื่อผู้ทำงานของทางราชการและได้แจ้งเวียนชื่อแล้ว หรือไม่เป็นผู้ที่ได้รับผลของการสั่งให้นิติบุคคล หรือบุคคลอื่นเป็นผู้ทำงานตามระเบียบของทางราชการ

๒.๔ ผู้ประสงค์จะเสนอราคาต้องไม่เป็นผู้ได้รับเอกสิทธิ์หรือความคุ้มกัน ซึ่งอาจปฏิเสธไม่ยอมขึ้นศาลไทย เว้นแต่รัฐบาลของผู้ประสงค์จะเสนอราคาได้มีคำสั่งให้สละสิทธิ์และความคุ้มกัน เช่นว่า นั้น

๒.๕ ผู้ประสงค์จะเสนอราคาต้องไม่เป็นผู้มีผลประโยชน์ร่วมกันกับผู้ประสงค์จะ เสนอราคารายอื่น และ/หรือต้องไม่เป็นผู้มีผลประโยชน์ร่วมกันระหว่างผู้ประสงค์จะเสนอราคากับ ผู้ให้บริการตลาดกลางอิเล็กทรอนิกส์ ณ วันประกาศประกวดราคาซื้อด้วยวิธีการทางอิเล็กทรอนิกส์ หรือไม่เป็นผู้กระทำการอันเป็นการขัดขวางการแข่งขันราคาอย่างเป็นธรรมในการประกวดราคาซื้อ ด้วยวิธีการทางอิเล็กทรอนิกส์ครั้งนี้

๒.๖ ผู้ประสงค์จะเสนอราคาต้องเป็นผู้เคยรับจ้างให้บริการเช่ารถยนต์ประเภทต่างๆ ให้กับหน่วยงานราชการ รัฐวิสาหกิจหรือเอกชน และเป็นคู่สัญญาโดยตรง อย่างน้อย ๑ สัญญา และสำนักงานฯ ขอสงวนสิทธิ์ ที่จะตรวจสอบข้อเท็จจริงเสนอ

๒.๗ บริษัท ต้องแสดงเอกสารการเป็นผู้ถือครองกรรมสิทธิ์ของการเป็นเจ้าของรถยนต์ทั้งหมดให้กับสำนักงาน ในวันที่ส่งมอบรถยนต์

๒.๘ ผู้ประสงค์จะเสนอราคาที่จะเข้าเป็นคู่สัญญา ต้องไม่อยู่ในฐานะเป็นผู้ไม่แสดงบัญชีรายรับรายจ่ายหรือแสดงบัญชีรายรับรายจ่ายไม่ถูกต้องครบถ้วนในสาระสำคัญ

๒.๙ ผู้ประสงค์จะเสนอราคาที่จะเข้าเป็นคู่สัญญา ต้องลงทะเบียนในระบบอิเล็กทรอนิกส์ของกรมบัญชีกลางที่เว็บไซต์ศูนย์ข้อมูลจัดซื้อจัดจ้างภาครัฐ

๒.๑๐ คู่สัญญาต้องรับจ่ายเงินผ่านบัญชีเงินฝากกระแสรายวัน เว้นแต่การรับจ่ายเงินแต่ละครั้ง ซึ่งมีมูลค่าไม่เกินสามหมื่นบาทคู่สัญญาอาจรับจ่ายเป็นเงินสดก็ได้

๓. หลักฐานการเสนอราคา

ผู้ประสงค์จะเสนอราคาต้องเสนอเอกสารหลักฐาน แยกเป็น ๒ ส่วน คือ

๓.๑ ส่วนที่ ๑ อย่างน้อยต้องมีเอกสารดังต่อไปนี้

(๑) ในกรณีผู้ประสงค์จะเสนอราคาเป็นนิติบุคคล

(ก) ห้างหุ้นส่วนสามัญหรือห้างหุ้นส่วนจำกัด ให้ยื่นสำเนาหนังสือรับรองการจดทะเบียนนิติบุคคล บัญชีรายชื่อหุ้นส่วนผู้จัดการ ผู้มีอำนาจควบคุม พร้อมรับรองสำเนาถูกต้อง

(ข) บริษัทจำกัดหรือบริษัทมหาชนจำกัด ให้ยื่นสำเนาหนังสือรับรองการจดทะเบียนนิติบุคคล สำเนาหนังสือบริคณห์สนธิ บัญชีรายชื่อกรรมการผู้จัดการ ผู้มีอำนาจควบคุม และบัญชีผู้ถือหุ้นรายใหญ่ พร้อมรับรองสำเนาถูกต้อง

(๒) ในกรณีผู้ประสงค์จะเสนอราคาเป็นผู้ประสงค์จะเสนอราคาร่วมกันในฐานะเป็นผู้ร่วมค้า ให้ยื่นสำเนาสัญญาของการเข้าร่วมค้า สำเนาบัตรประจำตัวประชาชนของผู้ร่วมค้า และในกรณีที่ผู้เข้าร่วมค้าฝ่ายใดเป็นบุคคลธรรมดาที่มีเชื้อสัญชาติไทย ก็ให้ยื่นสำเนาหนังสือเดินทาง หรือผู้ร่วมค้าฝ่ายใดเป็นนิติบุคคล ให้ยื่นเอกสารตามที่ระบุไว้ใน (๑)

(๓) สำเนาใบทะเบียนพาณิชย์และสำเนาใบทะเบียนภาษีมูลค่าเพิ่ม (ถ้ามี) พร้อมรับรองสำเนาถูกต้อง

(๔) บัญชีเอกสารส่วนที่ ๑ ทั้งหมดที่ได้ยื่น ตามแบบในข้อ ๑.๗ (๑)

๓.๒ ส่วนที่ ๒ อย่างน้อยต้องมีเอกสารดังต่อไปนี้

(๑) แคตตาล็อกและหรือแบบรูปและรายละเอียดคุณลักษณะเฉพาะ ตามข้อ ๔.๔

(๒) หนังสือแสดงเงื่อนไขการเช่าด้วยวิธีการทางอิเล็กทรอนิกส์ โดยต้องลงนามพร้อมประทับตรา (ถ้ามี)

(๓) หนังสือมอบอำนาจซึ่งปิดอากรแสตมป์ตามกฎหมายในกรณีที่ผู้ประสงค์จะเสนอราคามอบอำนาจให้บุคคลอื่นทำการแทน

(๔) หลักประกันของตามข้อ ๕

(๕) ใบยื่นข้อเสนอการประกวดราคาเช่าด้วยวิธีการทางอิเล็กทรอนิกส์

(๖) บัญชีเอกสารส่วนที่ ๒ ทั้งหมดที่ได้ยื่น ตามแบบในข้อ ๑.๗(๒)

๔. การเสนอราคา

๔.๑ ผู้ประสงค์จะเสนอราคาต้องยื่นข้อเสนอตามแบบที่กำหนดไว้ในเอกสารประกวดราคาเช่าด้วยวิธีการทางอิเล็กทรอนิกส์ และหนังสือแสดงเงื่อนไขการเช่าด้วยวิธีการทางอิเล็กทรอนิกส์ นี้โดยไม่มีเงื่อนไขใด ๆ ทั้งสิ้น และจะต้องกรอกข้อความให้ถูกต้องครบถ้วน ลงลายมือชื่อของผู้ประสงค์จะเสนอราคาให้ชัดเจน

๔.๒ ผู้ประสงค์จะเสนอราคาจะต้องกำหนดยื่นราคาไม่น้อยกว่า ๙๐ วัน นับแต่วันยื่นราคาสุดท้าย โดยภายในกำหนดยื่นราคา ผู้ประสงค์จะเสนอราคาหรือผู้มีสิทธิเสนอราคาจะต้องรับผิดชอบราคาที่ตนเสนอไว้ และจะถอนการเสนอราคามีได้

๔.๓ ผู้ประสงค์จะเสนอราคาจะต้องกำหนดเวลาส่งมอบพัสดุ ไม่เกิน ๖๐ วัน นับถัดจากวันลงนามในสัญญาเช่า

๔.๔ ผู้ประสงค์จะเสนอราคาต้องส่งแคตตาล็อกและหรือแบบรูปและรายการละเอียดคุณลักษณะเฉพาะของ รถโมบาย พร้อมอุปกรณ์โสตทัศนูปกรณ์ ไปพร้อมเอกสารส่วนที่ ๑ และเอกสารส่วนที่ ๒ เพื่อประกอบการพิจารณา หลักฐานดังกล่าวนี้สำนักงาน* จะยึดไว้เป็นเอกสารของทางราชการ

สำหรับแคตตาล็อกที่แนบให้พิจารณา หากเป็นสำเนารูปถ่ายจะต้องรับรองสำเนาถูกต้องโดยผู้มีอำนาจทำนิติกรรมแทนนิติบุคคล หากคณะกรรมการประกวดราคามีความประสงค์จะขอดูต้นฉบับแคตตาล็อก ผู้ประสงค์จะเสนอราคาต้องนำต้นฉบับมาให้คณะกรรมการประกวดราคาตรวจสอบภายใน..... วัน

๔.๕ ก่อนยื่นเอกสารประกวดราคาเข้าด้วยวิธีการทางอิเล็กทรอนิกส์ ผู้ประสงค์จะเสนอราคาควรตรวจดูร่างสัญญา รายละเอียดคุณลักษณะเฉพาะ ฯลฯ ให้ถี่ถ้วนและเข้าใจเอกสารประกวดราคาทั้งหมดเสียก่อนที่จะตกลงยื่นข้อเสนอตามเงื่อนไขในเอกสารประกวดราคาเข้าด้วยวิธีการทางอิเล็กทรอนิกส์

๔.๖ ผู้ประสงค์จะเสนอราคาจะต้องยื่นเอกสารประกวดราคาเข้าด้วยวิธีการทางอิเล็กทรอนิกส์ ส่วนที่ ๑ และ ส่วนที่ ๒ ที่ปิดผนึกของเรียบร้อยแล้ว จำหน้าของถึง ประธานคณะกรรมการประกวดราคาเช่ารถโมบายพร้อมอุปกรณ์โสตทัศนูปกรณ์ จำนวน ๕ คัน โดยระบุที่หน้าซองว่า “เอกสารประกวดราคาเข้าด้วยวิธีการทางอิเล็กทรอนิกส์ เลขที่” ยื่นต่อคณะกรรมการประกวดราคาเช่ารถโมบายพร้อมอุปกรณ์โสตทัศนูปกรณ์ จำนวน ๕ คัน ในวันที่ ตั้งแต่เวลา ๑๐.๐๐ น. ถึง ๑๑.๐๐ น. ณ กองจัดหา ฝ่ายพัสดุ สำนักงานกองทุนสงเคราะห์การทำสวนยาง เลขที่ ๖๗/๒๕ ถนนบางขุนนนท์ แขวงบางขุนนนท์ เขตบางกอกน้อย กรุงเทพฯ ๑๐๗๐๐

เมื่อพ้นกำหนดเวลายื่นเอกสารประกวดราคาเข้าด้วยวิธีการทางอิเล็กทรอนิกส์แล้ว จะไม่รับเอกสารเพิ่มเติมโดยเด็ดขาด

คณะกรรมการประกวดราคาจะดำเนินการตรวจสอบคุณสมบัติของผู้ประสงค์จะเสนอราคาแต่ละรายว่า เป็นผู้ประสงค์จะเสนอราคาที่มีผลประโยชน์ร่วมกันกับผู้ประสงค์จะเสนอราคารายอื่น หรือเป็นผู้มีผลประโยชน์ร่วมกันระหว่างผู้ประสงค์จะเสนอราคากับผู้ให้บริการตลาดกลางอิเล็กทรอนิกส์ ตามข้อ ๑.๖ (๑) ณ วันประกาศประกวดราคาเข้าด้วยวิธีการทางอิเล็กทรอนิกส์หรือไม่ พร้อมทั้งตรวจสอบข้อเสนอตามข้อ ๓.๒ และแจ้งผู้ประสงค์จะเสนอราคาแต่ละรายทราบผลการพิจารณาเฉพาะของตนทางไปรษณีย์ลงทะเบียนตอบรับ หรือวิธีอื่นใดที่มีหลักฐานว่า ผู้ประสงค์จะเสนอราคารับทราบแล้ว

หากปรากฏต่อคณะกรรมการประกวดราคาก่อนหรือในขณะที่มีการเสนอราคาทางอิเล็กทรอนิกส์ว่า มีผู้ประสงค์จะเสนอราคาหรือผู้มีสิทธิเสนอราคา กระทำการอันเป็นการขัดขวางการแข่งขันราคาอย่างเป็นธรรมตามข้อ ๑.๖ (๒) คณะกรรมการประกวดราคาจะตัดรายชื่อผู้ประสงค์จะเสนอราคาหรือผู้มีสิทธิเสนอราคารายนั้นออกจากการเป็นผู้มีสิทธิเสนอราคา และสำนักงานจะพิจารณาลงโทษผู้ประสงค์จะเสนอราคา หรือผู้มีสิทธิเสนอราคาดังกล่าวเป็นผู้ที่ทำงาน

ผู้ประสงค์จะเสนอราคาที่ไม่ผ่านการคัดเลือกเบื้องต้น เพราะเหตุเป็นผู้ประสงค์จะเสนอราคาที่มีผลประโยชน์ร่วมกันกับผู้ประสงค์จะเสนอราคารายอื่น หรือเป็นผู้มีผลประโยชน์ร่วมกันระหว่างผู้ประสงค์จะเสนอราคากับผู้ให้บริการตลาดกลางอิเล็กทรอนิกส์ ณ วันประกาศประกวดราคาเข้าด้วยวิธีการทางอิเล็กทรอนิกส์ หรือเป็นผู้ประสงค์จะเสนอราคาที่ทำกรทำการอันเป็นการขัดขวางการแข่งขันราคาอย่างเป็นธรรม หรือผู้ประสงค์จะเสนอราคาที่ไม่ผ่านคุณสมบัติทางด้านเทคนิค อาจอุทธรณ์คำสั่งดังกล่าวต่อหัวหน้าหน่วยงานที่จัดหาพัสดุภายใน ๓ วัน นับแต่วันที่ได้รับแจ้งจากคณะกรรมการประกวดราคา การวินิจฉัยอุทธรณ์ของหัวหน้าหน่วยงานที่จัดหาพัสดุให้ถือเป็นที่สิ้นสุด

หากปรากฏต่อคณะกรรมการประกวดราคาว่า กระบวนการเสนอราคาเข้าทางอิเล็กทรอนิกส์ประสบข้อขัดข้องจนไม่อาจดำเนินการต่อไปให้แล้วเสร็จภายในเวลาที่กำหนดไว้ คณะกรรมการประกวดราคาจะสั่งพักกระบวนการเสนอราคา โดยมีให้ผู้แทนผู้มีสิทธิเสนอราคาพบปะหรือติดต่อสื่อสารกับบุคคลอื่น และเมื่อแก้ไขข้อขัดข้องแล้ว จะให้ดำเนินการประกวดราคาต่อไป จากขั้นตอนที่ค้างอยู่ภายในเวลาของการเสนอราคาที่ยังเหลือก่อนจะสั่งพักกระบวนการเสนอราคา แต่ต้องสิ้นสุดกระบวนการเสนอราคาภายในวันเดียวกัน เว้นแต่คณะกรรมการประกวดราคาเห็นว่ากระบวนการเสนอราคาจะไม่แล้วเสร็จได้โดยง่าย หรือข้อขัดข้องไม่อาจแก้ไขได้ ประธานคณะกรรมการประกวดราคาจะสั่งยกเลิกกระบวนการเสนอราคา และกำหนด วัน เวลาและสถานที่ เพื่อเริ่มต้นกระบวนการเสนอราคาใหม่ โดยจะแจ้งให้ผู้มีสิทธิเสนอราคาทุกรายที่อยู่ในสถานที่นั้นทราบ

คณะกรรมการประกวดราคาสงวนสิทธิในการตัดสินใจดำเนินการใด ๆ ระหว่างการประกวดราคา เพื่อให้การประกวดราคาฯ เกิดประโยชน์สูงสุดต่อทางราชการ

๔.๗ ผู้ประสงค์จะเสนอราคาที่มีสิทธิได้รับการคัดเลือกให้เป็นผู้มีสิทธิเสนอราคาจะต้องปฏิบัติ ดังนี้

(๑) ปฏิบัติตามเงื่อนไขที่ระบุไว้ในหนังสือแสดงเงื่อนไขการเข้าด้วยวิธีการทางอิเล็กทรอนิกส์ ที่ได้ยื่นมาพร้อมกับซองข้อเสนอด้านเทคนิค

(๒) ราคาสูงสุดของการประกวดราคาเข้าด้วยวิธีการทางอิเล็กทรอนิกส์จะต้องเริ่มต้นที่ ๙,๐๐๐,๐๐๐ บาท

(๓) ราคาที่เสนอจะต้องเป็นราคาที่รวมภาษีมูลค่าเพิ่ม และภาษีอื่นๆ (ถ้ามี) รวมค่าใช้จ่ายที่ส่งไปเรียบร้อยแล้ว

(๔) ผู้มีสิทธิเสนอราคาหรือผู้แทนจะต้องมาลงทะเบียนเพื่อเข้าสู่กระบวนการเสนอราคาตามวัน เวลา และสถานที่ที่กำหนด

(๕) ผู้มีสิทธิเสนอราคาหรือผู้แทนที่มาลงทะเบียนแล้ว ต้อง LOG IN เข้าสู่ระบบ

(๖) ผู้มีสิทธิเสนอราคาหรือผู้แทนที่ LOG IN แล้วจะต้องดำเนินการเสนอราคาโดยราคาที่เสนอในการประกวดราคาเข้าด้วยวิธีการทางอิเล็กทรอนิกส์ จะต้องต่ำกว่าราคาสูงสุดในการประกวดราคาฯ และจะต้องเสนอราคาขั้นต่ำ (Minimum Bid) ไม่น้อยกว่าร้อยละ ๑๘,๐๐๐ บาท จากราคาสูงสุดในการประกวดราคาฯ และการเสนอราคาครั้งถัดๆ ไป ต้องเสนอราคาครั้งละไม่น้อยกว่า ๑๘,๐๐๐ บาท จากราคาครั้งสุดท้ายที่เสนอแล้ว

(๗) ห้ามผู้มีสิทธิเสนอราคาถอนการเสนอราคา และเมื่อการประกวดราคาฯ เสร็จสิ้นแล้วจะต้องยืนยันราคาต่อผู้ให้บริการตลาดกลางอิเล็กทรอนิกส์ ราคาที่ยืนยันจะต้องตรงกับราคาที่เสนอหลังสุด

(๘) ผู้มีสิทธิเสนอราคาที่ได้รับการคัดเลือกให้เป็นผู้ชนะการเสนอราคาต้องรับผิดชอบค่าใช้จ่ายในการให้บริการเสนอราคาทางอิเล็กทรอนิกส์ และค่าใช้จ่ายในการเดินทางของผู้ให้บริการตลาดกลางอิเล็กทรอนิกส์ ทั้งนี้ จะแจ้งให้ทราบในวันเสนอราคา

(๙) ผู้มีสิทธิเสนอราคาจะต้องมาเสนอราคา ในวันที่ตั้งแต่เวลา ๐๙.๔๕ น. (เวลาลงทะเบียน) เป็นต้นไป ทั้งนี้ จะแจ้งนัดหมายตามแบบแจ้งวัน เวลา และสถานที่เสนอราคา (บก.๐๐๕) ให้ทราบต่อไป

/ผู้มีสิทธิเสนอราคา.....

(๑๐) ผู้มีสิทธิเสนอราคาที่ได้รับการคัดเลือกให้เป็นผู้ชนะการเสนอราคาต้อง
รับผิดชอบ

ค่าใช้จ่ายในการให้บริการเสนอราคาทางอิเล็กทรอนิกส์ และค่าใช้จ่ายในการเดินทางของผู้ให้บริการ
ตลาดกลางอิเล็กทรอนิกส์ ทั้งนี้ จะแจ้งให้ทราบในวันเสนอราคา

(๑๑) ผู้มีสิทธิเสนอราคาจะต้องมาเสนอราคา ในวันที่

ตั้งแต่

เวลา ๐๙.๔๕ น. (เวลาลงทะเบียน) เป็นต้นไป ทั้งนี้ จะแจ้งนัดหมายตามแบบแจ้งวัน เวลา และ
สถานที่เสนอราคา (บก.๐๐๕) ให้ทราบต่อไป

(๑๒) ผู้มีสิทธิเสนอราคาสามารถศึกษาและทำความเข้าใจในระบบและวิธีการเสนอ
ราคาของผู้ให้บริการตลาดกลางอิเล็กทรอนิกส์ ที่แสดงไว้ในเว็บไซต์ www.gprocurement.go.th และ
ผู้มีสิทธิเสนอราคาต้องทำการทดลองวิธีการเสนอราคาก่อนถึงกำหนดวันเสนอราคาในเว็บไซต์ของผู้
ให้บริการตลาดกลางอิเล็กทรอนิกส์ ตั้งแต่วันที่ ๑ ตุลาคม ๒๕๕๕ เป็นต้นไป

๕. หลักประกันของ

ผู้ประสงค์จะเสนอราคาต้องวางหลักประกันของพร้อมกับการยื่นซองข้อเสนอด้านเทคนิค
จำนวน ๔๕๐,๐๐๐ บาท (สี่แสนห้าหมื่นบาทถ้วน) โดยหลักประกันของจะต้องมีระยะเวลา การค้ำ
ประกันตั้งแต่วันยื่นซองข้อเสนอทางด้านเทคนิค ครอบคลุมไปจนถึงวันสิ้นสุดการยื่นราคา โดยใช้
หลักประกันอย่างหนึ่งอย่างใดดังต่อไปนี้

(๕.๑) เงินสด

(๕.๒) เช็คที่ธนาคารส่งจ่ายให้แก่สำนักงาน โดยเป็นเช็คลงวันที่ที่ยื่นซองข้อเสนอ
ทางด้านเทคนิค หรือก่อนหน้านั้นไม่เกิน ๓ วันทำการของทางราชการ

(๕.๓) หนังสือค้ำประกันของธนาคารในประเทศตามแบบหนังสือค้ำประกันดังระบุในข้อ
๑.๕ (๑)

(๕.๔) หนังสือค้ำประกันของบริษัทเงินทุน หรือบริษัทเงินทุนหลักทรัพย์ ที่ได้รับอนุญาต
ให้ประกอบกิจการเงินทุนเพื่อการพาณิชย์และประกอบธุรกิจค้ำประกันตามประกาศของธนาคารแห่ง
ประเทศไทย ซึ่งได้แจ้งเวียนชื่อให้ส่วนราชการต่าง ๆ ทราบแล้ว โดยอนุโลมให้ใช้ตามแบบหนังสือค้ำ
ประกันดังระบุในข้อ ๑.๕(๑)

(๕.๕) พันธบัตรรัฐบาลไทย

หลักประกันของตามข้อนี้ สำนักงานจะคืนให้ผู้ประสงค์จะเสนอราคาหรือผู้ค้ำประกัน
ภายใน ๑๕ วัน นับถัดจากวันที่ได้พิจารณาในเบื้องต้นเรียบร้อยแล้ว เว้นแต่ผู้มีสิทธิเสนอการารายที่
คัดเลือกไว้ซึ่งเสนอราคาต่ำสุด จะคืนให้ต่อเมื่อได้ทำสัญญาหรือข้อตกลง หรือเมื่อผู้มีสิทธิเสนอราคาได้
พ้นจากข้อผูกพันแล้ว

การคืนหลักประกันของ ไม่ว่าจะกรณีใด ๆ จะคืนให้โดยไม่มีดอกเบี้ย

๖. หลักเกณฑ์และสิทธิในการพิจารณาราคา

๖.๑ ในการประกวดราคาเข้าด้วยวิธีการทางอิเล็กทรอนิกส์นี้ สำนักงานจะพิจารณาตัดสินด้วย ราคารวม

๖.๒ หากผู้ประสงค์จะเสนอราคารายใดมีคุณสมบัติไม่ถูกต้องตามข้อ ๒. หรือยื่นหลักฐานการเสนอราคาไม่ถูกต้อง หรือไม่ครบถ้วนตามข้อ ๓. หรือยื่นเอกสารประกวดราคาเข้าด้วยวิธีการทางอิเล็กทรอนิกส์ไม่ถูกต้องตามข้อ ๔. แล้ว คณะกรรมการประกวดราคาจะไม่รับพิจารณาข้อเสนอของผู้ประสงค์จะเสนอราคารายนั้น เว้นแต่เป็นข้อผิดพลาด หรือผิดพลาดเพียงเล็กน้อย หรือผิดพลาดไปจากเงื่อนไขของเอกสารประกวดราคาเข้าด้วยวิธีการทางอิเล็กทรอนิกส์ในส่วนที่มีใช้สาระสำคัญ ทั้งนี้ เฉพาะในกรณีที่พิจารณาเห็นว่าจะเป็นการประโยชน์ต่อสำนักงานเท่านั้น

๖.๓ สำนักงานสงวนสิทธิไม่พิจารณาราคาของผู้ประสงค์จะเสนอราคาโดยไม่มีการผ่อนผันในกรณี ดังต่อไปนี้

(๑) ไม่ปรากฏชื่อผู้ประสงค์จะเสนอราคารายนั้น ในบัญชีผู้รับเอกสารประกวดราคาเข้าด้วยวิธีการทางอิเล็กทรอนิกส์ หรือในหลักฐานการรับเอกสารประกวดราคาเข้าด้วยวิธีการทางอิเล็กทรอนิกส์ของสำนักงาน

(๒) เสนอรายละเอียดแตกต่างไปจากเงื่อนไขที่กำหนดในเอกสารประกวดราคาเข้าด้วยวิธีการทางอิเล็กทรอนิกส์ที่เป็นสาระสำคัญ หรือมีผลทำให้เกิดความได้เปรียบเสียเปรียบแก่ผู้ประสงค์จะเสนอราคารายอื่น

๖.๔ ในการตัดสินการประกวดราคาเข้าด้วยวิธีการทางอิเล็กทรอนิกส์ หรือในการทำสัญญาคณะกรรมการประกวดราคา หรือสำนักงาน มีสิทธิให้ผู้ประสงค์จะเสนอราคาชี้แจงข้อเท็จจริง สภาพ ฐานะ หรือข้อเท็จจริงอื่นใดที่เกี่ยวข้องกับผู้ประสงค์จะเสนอราคาได้ สำนักงานมีสิทธิที่จะไม่รับราคาหรือไม่ทำสัญญา หากหลักฐานดังกล่าวไม่มีความเหมาะสม หรือไม่ถูกต้อง

๖.๕ สำนักงานทรงไว้ซึ่งสิทธิที่จะไม่รับราคาต่ำสุด หรือราคาหนึ่งราคาใด หรือราคาที่เสนอทั้งหมดก็ได้ และอาจพิจารณาเลือกเข้าในจำนวน หรือขนาด หรือเฉพาะรายการหนึ่งรายการใด หรืออาจจะยกเลิกการประกวดราคาเข้าด้วยวิธีการทางอิเล็กทรอนิกส์ โดยไม่พิจารณาจัดเข้าเลยก็ได้ สุดแต่จะพิจารณา ทั้งนี้ เพื่อประโยชน์ของสำนักงานเป็นสำคัญ และให้ถือว่าการตัดสินของสำนักงานเป็นเด็ดขาด ผู้ประสงค์จะเสนอราคาหรือผู้มีสิทธิเสนอราคาจะเรียกร้องค่าเสียหายใด ๆ มิได้ รวมทั้งสำนักงานจะพิจารณายกเลิกการประกวดราคาเข้าด้วยวิธีการทางอิเล็กทรอนิกส์ และลงโทษผู้มีสิทธิเสนอราคาเป็นผู้ทิ้งงาน ไม่ว่าจะเป็นผู้มีสิทธิเสนอราคาที่ได้รับการคัดเลือกหรือไม่ก็ตาม หากมีเหตุที่เชื่อได้ว่าการเสนอราคากระทำการโดยไม่สุจริต เช่น การเสนอเอกสารอันเป็นเท็จ หรือใช้ชื่อบุคคลธรรมดา หรือนิติบุคคลอื่นมาเสนอราคาแทน เป็นต้น

๖.๖ ในกรณีที่ปรากฏข้อเท็จจริงภายหลังจากการประกวดราคาเข้าด้วยวิธีการทางอิเล็กทรอนิกส์ว่า ผู้ประสงค์จะเสนอราคาที่ได้รับการคัดเลือกเป็นผู้มีสิทธิเสนอราคา ที่มีผลประโยชน์ร่วมกันกับผู้มีสิทธิเสนอราคารายอื่น หรือเป็นผู้มีผลประโยชน์ร่วมกันระหว่างผู้มีสิทธิเสนอราคากับผู้ให้บริการตลาดกลางอิเล็กทรอนิกส์ ณ วันประกาศประกวดราคาเข้าด้วยวิธีการทางอิเล็กทรอนิกส์ หรือเป็นผู้มีสิทธิเสนอราคาที่ทำกรทำการอันเป็นการขัดขวางการแข่งขันราคาอย่างเป็นธรรม ตามข้อ ๑.๖ สำนักงานมีอำนาจที่จะตัดรายชื่อผู้มีสิทธิเสนอราคาดังกล่าว และสำนักงานจะพิจารณาโทษผู้มีสิทธิเสนอราคารายนั้นเป็นผู้ทำงาน

๗. การทำสัญญาเช่า

๗.๑ ในกรณีที่ผู้ชนะการประกวดราคาเข้าด้วยวิธีการทางอิเล็กทรอนิกส์ (ผู้ค้า) สามารถส่งมอบสิ่งของได้ครบถ้วนภายใน ๕ วันทำการของทางราชการ นับแต่วันที่ทำข้อตกลงเช่า สำนักงานอาจจะพิจารณาจัดทำข้อตกลงเป็นหนังสือแทนการทำสัญญาตามแบบสัญญาดังระบุในข้อ ๑.๔ ก็ได้

๗.๒ ในกรณีที่ผู้ชนะการประกวดราคาเข้าด้วยวิธีการทางอิเล็กทรอนิกส์ไม่สามารถส่งมอบสิ่งของได้ครบถ้วนภายใน ๕ วันทำการของทางราชการ หรือสำนักงานเห็นว่าไม่สมควรจัดทำข้อตกลงเป็นหนังสือตามข้อ ๗.๑ ผู้ชนะการประกวดราคาเข้าด้วยวิธีการทางอิเล็กทรอนิกส์จะต้องทำสัญญาเช่าตามแบบสัญญาดังระบุใน ข้อ ๑.๔ หรือในกรณีที่สำนักงาน ที่รวมกันประกวดราคาเข้าด้วยวิธีการทางอิเล็กทรอนิกส์ให้ผู้ชนะการประกวดราคาเข้าด้วยวิธีการทางอิเล็กทรอนิกส์ทำสัญญากับสำนักงานเจ้าของงบประมาณแต่ละสำนักงานโดยตรง ภายใน ๗ วันทำการ นับถัดจากวันที่ได้รับแจ้ง และจะต้องวางหลักประกันสัญญาเป็นจำนวนเงินเท่ากับร้อยละ ห้า (๕%) ของราคาส่งของที่ประกวดราคาเข้าด้วยวิธีการทางอิเล็กทรอนิกส์ได้ ให้สำนักงานยึดถือไว้ในขณะทำสัญญา โดยใช้หลักประกันอย่างหนึ่งอย่างใดดังต่อไปนี้

(๑) เงินสด

(๒) เชื้อที่ธนาคารสั่งจ่ายให้แก่สำนักงาน โดยเป็นเช็คลงวันที่ทำสัญญาหรือก่อนหน้านั้นไม่เกิน ๓ วันทำการของทางราชการ

(๓) หนังสือค้ำประกันของธนาคารภายในประเทศ ตามแบบหนังสือค้ำประกันดังระบุใน ข้อ ๑.๕(๒)

(๔) หนังสือค้ำประกันของบริษัทเงินทุน หรือบริษัทเงินทุนหลักทรัพย์ที่ได้รับอนุญาตให้ประกอบกิจการเงินทุนเพื่อการพาณิชย์และประกอบธุรกิจค้ำประกันตามประกาศของธนาคารแห่งประเทศไทย ซึ่งได้แจ้งเวียนชื่อให้ส่วนราชการต่าง ๆ ทราบแล้ว โดยอนุโลมให้ใช้ตามแบบหนังสือค้ำประกันดังระบุในข้อ ๑.๕(๒)

(๕) พันธบัตรรัฐบาลไทย

หลักประกันนี้จะคืนให้โดยไม่มีดอกเบี้ยภายใน ๑๕ วันนับถัดจากวันที่คู่สัญญาพ้นจากข้อผูกพันตามสัญญาเช่าแล้ว

๘. อัตราค่าปรับ

ค่าปรับตามแบบสัญญาเช่าข้อ ๑๐. จะกำหนดในอัตราร้อยละศูนย์จุดสอง (๐.๒%) ต่อวัน

๙. การรับประกันความชำรุดบกพร่อง

ผู้ชนะการประกวดราคาเช่าด้วยวิธีการทางอิเล็กทรอนิกส์ ซึ่งได้ทำข้อตกลงเป็นหนังสือหรือทำสัญญาเช่า ตามแบบดังระบุในข้อ ๑.๔ แล้วแต่กรณี จะต้องรับประกันความชำรุดบกพร่องของสิ่งของที่เช่าที่เกิดขึ้นภายในระยะเวลาไม่น้อยกว่า - เดือน นับถัดจากวันที่ผู้เช่ารับมอบ โดยผู้ให้เช่าต้องบริหารจัดการซ่อมแซมแก้ไขให้ใช้งานได้ติดตั้งเดิมภายใน - วัน นับถัดจากวันที่ได้รับแจ้งความชำรุดบกพร่อง

๑๐ ข้อสงวนสิทธิในการเสนอราคาและอื่น ๆ

๑๐.๑ เงินค่าพัสดุสำหรับการเช่าครั้งนี้ ได้มาจากเงินงบประมาณประจำปี.....-.....
.....-.....เงินกู้จาก.....-.....และเงินช่วยเหลือจาก.....-.....การลง
นามในสัญญาจะกระทำได้อต่อเมื่อ สำนักงาน ได้รับอนุมัติเงินจากงบประมาณประจำปี.....-.....
เงินกู้จาก.....-.....และเงินช่วยเหลือจาก.....-.....แล้วเท่านั้น

๑๐.๒ เมื่อสำนักงานได้คัดเลือกผู้มีสิทธิเสนอราคารายใดให้เป็นผู้ได้ตกลงเช่าสิ่งของตามการประกวดราคาเช่าด้วยวิธีการทางอิเล็กทรอนิกส์แล้ว ถ้าผู้ให้เช่าจะต้องส่งหรือนำสิ่งของดังกล่าวเข้ามาจากต่างประเทศ และของนั้นต้องนำเข้ามาโดยทางเรือในเส้นทางที่มีเรือไทยเดินอยู่ และสามารถให้บริการรับขนได้ตามที่รัฐมนตรีว่าการกระทรวงคมนาคมประกาศกำหนด ผู้มีสิทธิเสนอราคาซึ่งเป็นผู้ให้เช่าจะต้องปฏิบัติตามกฎหมายว่าด้วยการส่งเสริมการพาณิชย์ ดังนี้

(๑) แจ้งการส่ง หรือนำสิ่งของที่เช่าดังกล่าวเข้ามาจากต่างประเทศ ต่อกรมเจ้าท่าภายใน ๗ วัน นับตั้งแต่วันที่ผู้ให้เช่าส่ง หรือเช่าของจากต่างประเทศ เว้นแต่เป็นของที่รัฐมนตรีว่าการกระทรวงคมนาคม ประกาศยกเว้นให้บรรทุกโดยเรืออื่นใด

(๒) จัดการให้สิ่งของที่เช่าดังกล่าวบรรทุกโดยเรือไทย หรือเรือที่มีสิทธิเช่นเดียวกับเรือไทยจากต่างประเทศมายังประเทศไทย เว้นแต่จะได้รับอนุญาตจากกรมเจ้าท่าให้บรรทุกสิ่งของนั้นโดยเรืออื่นที่มีใช้เรือไทย ซึ่งจะต้องได้รับอนุญาตเช่นนั้นก่อนบรรทุกของลงเรืออื่น หรือเป็นของที่รัฐมนตรีว่าการกระทรวงคมนาคมประกาศยกเว้นให้บรรทุกของลงเรืออื่น

(๓) ในกรณีที่ไม่ปฏิบัติตาม (๑) หรือ (๒) ผู้ให้เช่าจะต้องรับผิดชอบตามกฎหมายว่าด้วยการส่งเสริมการพาณิชย์

๑๐.๓ ผู้ประสงค์จะเสนอราคาซึ่งได้ยื่นเอกสารประกวดราคาด้วยวิธีการทางอิเล็กทรอนิกส์ต่อสำนักงานแล้ว จะถอนตัวออกจากการประกวดราคาฯ มิได้ และเมื่อได้รับการคัดเลือกให้เป็นผู้มีสิทธิเสนอราคาแล้ว ต้องเข้าร่วมเสนอราคาด้วยวิธีการทางอิเล็กทรอนิกส์ตามเงื่อนไขที่กำหนดในข้อ ๔.๘ (๔) (๕) (๖) และ (๗) มิฉะนั้น สำนักงานจะริบหลักประกันของจำนวนร้อยละ ๒.๕ ของวงเงินที่จัดหาทันที และอาจพิจารณาเรียกร้องให้ชดใช้ความเสียหายอื่น (ถ้ามี) รวมทั้งอาจพิจารณาให้เป็นผู้ที่ทำงานได้ หากมีพฤติกรรมเป็นการขัดขวางการแข่งขันราคาอย่างเป็นธรรม

๑๐.๔ ผู้มีสิทธิเสนอราคาซึ่งสำนักงานได้คัดเลือกแล้ว ไม่ไปทำสัญญาหรือข้อตกลงภายในเวลาที่ทางราชการกำหนด ดังระบุไว้ในข้อ ๗. สำนักงานจะริบหลักประกันซอง หรือเรียกมัดจำจากผู้ออกหนังสือค้ำประกันซองทันที และอาจพิจารณาเรียกร้องให้ชดใช้ความเสียหายอื่น (ถ้ามี) รวมทั้งจะพิจารณาให้เป็นผู้ทำงานตามระเบียบของทางราชการ

๑๐.๕ สำนักงานสงวนสิทธิที่จะแก้ไขเพิ่มเติมเงื่อนไขหรือข้อกำหนดในแบบสัญญาให้เป็นไปตามความเห็นของสำนักงานอัยการสูงสุด (ถ้ามี)

สำนักงานกองทุนสงเคราะห์การทำสวนยาง

กระทรวงเกษตรและสหกรณ์

.....วัน เดือน ปี.....