

ร่างขอบเขตของงาน (Terms of Reference : TOR)
สร้างอาคารจอดรถส่วนกลาง ห้องน้ำ และโรงเตรียมอาหารด้านหลังอาคารจอดรถ

.....

๑. ความเป็นมา

สำนักงานกองทุนสงเคราะห์การทำสวนยาง (สกย.) ได้ดำเนินงานโครงการและกิจกรรมต่างๆ ตามแผนวิสาหกิจ ซึ่งดำเนินการโดยส่วนงานที่เกี่ยวข้องในสำนักงานกลาง ซึ่งได้รับอนุมัติงบประมาณปี ๒๕๕๗ สร้างอาคารจอดรถส่วนกลาง ห้องน้ำ และโรงเตรียมอาหารด้านหลังอาคารจอดรถ พร้อมรั้วถนน โรงจอดรถและห้องน้ำเดิม

๒. วัตถุประสงค์

เพื่อปรับปรุงภูมิทัศน์และจัดระเบียบการใช้พื้นที่ใหม่ เพื่อให้เกิดประโยชน์และดูสวยงาม

๓. คุณสมบัติของผู้ยื่นข้อเสนอ

๓.๑ ผู้ประสงค์จะเสนอราคาต้องเป็นนิติบุคคลผู้มีอาชีพรับเหมาก่อสร้างที่ประกวดราคาจ้างด้วยวิธีการทางอิเล็กทรอนิกส์

๓.๒ ผู้ประสงค์จะเสนอราคาต้องไม่เป็นผู้ที่ถูกระบุชื่อไว้ในบัญชีรายชื่อผู้ทำงานของทางราชการและได้แจ้งเวียนชื่อแล้ว หรือไม่เป็นผู้ที่ได้รับผลของการสั่งให้นิติบุคคล หรือบุคคลอื่นเป็นผู้ทำงานตามระเบียบของสำนักงาน

๓.๓ ผู้ประสงค์จะเสนอราคาต้องไม่เป็นผู้มีผลประโยชน์ร่วมกันกับผู้ยื่นข้อเสนอรายอื่นที่เข้าเสนอราคาให้แก่สำนักงานกองทุนสงเคราะห์การทำสวนยาง และไม่มีผู้มีผลประโยชน์ ร่วมกันระหว่างผู้เสนอราคากับผู้ให้บริการตลาดกลางอิเล็กทรอนิกส์ ณ วันประกาศประกวดราคาซื้อด้วยวิธีการทางอิเล็กทรอนิกส์ หรือไม่เป็นผู้กระทำการอันเป็นการขัดขวางการแข่งขันราคาอย่างเป็นธรรม ในการประกวดราคาซื้อด้วยวิธีการทางอิเล็กทรอนิกส์ครั้งนี้

๓.๔ ผู้ประสงค์จะเสนอราคาต้องไม่เป็นผู้ได้รับเอกสิทธิ์หรือความคุ้มกัน ซึ่งอาจปฏิเสธไม่ยอมขึ้นศาลไทย เว้นแต่รัฐบาลของผู้ยื่นข้อเสนอได้มีคำสั่งให้สละสิทธิ์และความคุ้มกันเช่นว่านั้น

๓.๕ ผู้ประสงค์จะเสนอราคาที่จะเข้าเป็นคู่สัญญา ต้องไม่อยู่ในฐานะเป็นผู้ไม่แสดงบัญชีรายรับรายจ่ายหรือแสดงบัญชีรายรับรายจ่ายไม่ถูกต้องครบถ้วนในสาระสำคัญ

๓.๖ ผู้ประสงค์จะเสนอราคาที่จะเข้าเป็นคู่สัญญา ต้องลงทะเบียนในระบบอิเล็กทรอนิกส์ของกรมบัญชีกลาง ที่เว็บไซต์ศูนย์ข้อมูลจัดซื้อจัดจ้างภาครัฐ

๓.๗ คู่สัญญาต้องรับจ่ายเงินผ่านบัญชีเงินฝากธนาคาร เว้นแต่การรับจ่ายเงินแต่ละครั้ง ซึ่งมีมูลค่าไม่เกินสามหมื่นบาทคู่สัญญาอาจรับจ่ายเป็นเงินสดก็ได้

๔. รูปแบบรายการหรือคุณลักษณะเฉพาะ

ตามรายละเอียดและเงื่อนไขการจ้างที่แนบมาพร้อมนี้ จำนวน ๑ ชุด

..... / ๕. ระยะเวลาดำเนินการ.....
..... ประธาน กรรมการ..... กรรมการ..... กรรมการ..... กรรมการ..... กรรมการ.....
(ผอ.ฝพด.) (พพด.๗.) (นชท.๖) (บุคคลภายนอก) (พพด.๖) และเลขานุการ

๕. ระยะเวลาดำเนินการ (ตั้งแต่เริ่มดำเนินการจนถึงทำสัญญา)

ระยะเวลาดำเนินการตั้งแต่ มิถุนายน - สิงหาคม ๒๕๕๗

๖. ระยะเวลาส่งมอบ

ระยะเวลาส่งมอบงานภายในเวลาไม่เกิน ๑๕๐ วัน นับถัดจากวันส่งมอบพื้นที่

๗. วงเงินในการจัดหา

จำนวนเงิน ๒,๓๐๐,๐๐๐ บาท (สองล้านสามแสนบาทถ้วน)

ราคากลาง ๒,๒๘๗,๐๐๐ บาท (สองล้านสองแสนเก้าหมื่นเจ็ดพันบาทถ้วน)

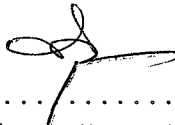
..... ประธานกรรมการ
(นายโกมุท กัลยาณพันธ์) (ผอ.ฝพด.)

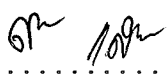
..... กรรมการ
(นางสิริญา แสงสิริมล) (พพด.๗)

..... กรรมการ
(นายไพพงศ์ ปานเชื้อ) (นชท.๖)

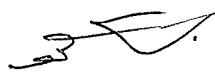
..... กรรมการ
(นายพิชัย ออรุ่งโรจน์) (บุคคลภายนอก)

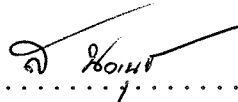
..... กรรมการ
(นายสุรชัย นวานุช) และเลขานุการ
(พพด.๖)

ตารางแสดงวงเงินงบประมาณที่ได้รับจัดสรรและราคากลางในงานจ้างก่อสร้าง

๑. ชื่อโครงการ ประกวดราคาจ้างสร้างอาคารจอดรถส่วนกลาง ห้องน้ำ และโรงเตรียมอาหารด้านหลังอาคารจอดรถ ด้วยวิธีการทางอิเล็กทรอนิกส์ /หน่วยงานเจ้าของโครงการ กองจัดหา ฝ่ายพัสดุ
๒. วงเงินงบประมาณที่ได้รับจัดสรร ๒,๓๐๐,๐๐๐.๐๐ บาท
๓. ลักษณะงาน จ้างสร้างอาคารจอดรถส่วนกลาง ห้องน้ำ และโรงเตรียมอาหารด้านหลังอาคารจอดรถ
๔. ราคากลางคำนวณ ณ วันที่ ๑๖ มิถุนายน ๒๕๕๗ เป็นเงิน ๒,๒๙๗,๐๐๐ บาท
๕. บัญชีประมาณการราคากลาง
 - รายละเอียดการคำนวณราคากลางงานก่อสร้างตาม BOQ จำนวน ๑๒ แผ่น
๖. รายชื่อคณะกรรมการกำหนดราคากลาง
 - (๑) นายโกมุท กัลยาณพันธ์ ประธานกรรมการ
 - (๒) นางสาวสิริญา แสงสิริมล กรรมการ
 - (๓) นายไพพงษ์ ปานเชื้อ กรรมการ
 - (๔) นายพิชัย ออรุ่งโรจน์ กรรมการ
 - (๕) นายสุรชัย นवानุช กรรมการและเลขานุการ

.....ประธานกรรมการ.....กรรมการ.....กรรมการ.....กรรมการ.....กรรมการ
(ผอ.ฝพด.) (พพด.๗) (นชท.๖) (บุคคลภายนอก) (พพด.๖) และเลขานุการ

งวดงาน งวดเงิน การจ้างสร้างอาคารจอดรถส่วนกลาง ห้องน้ำ และโรงเตรียม อาหารด้านหลังอาคารจอดรถ

งวดที่ ๑.

งานเตรียมพื้นที่เก็บวัสดุใหม่และวัสดุเก่าให้เป็นที่ยี่เรียบร้อย แล้วปรับพื้นที่ทำผังหาตำแหน่งเสาเข็ม ทำการตอกเสาเข็ม ค.ส.ล. สกัดหัวเสาเข็มผูกเหล็กเทพานรากและคาน ค.ส.ล. แล้วผูกเหล็กเสา ค.ส.ล. ขึ้นโครงหลังคาให้เรียบร้อย ทั้งส่วนโรงจอดรถ เตรียมอาหาร และห้องน้ำ พร้อมทั้งขุดท่อฝังท่อบ่อกรอง บ่อซึม บ่อดักไขมัน โดยบ่อดักไขมันมีขนาด ๐.๔๐x๐.๖๐x๐.๗๐ ม. จำนวน ๔ บ่อ และขนาด ๐.๗๐x๐.๙๐x๐.๗๐ ม. จำนวน ๑ บ่อ พร้อมเดินท่อเชื่อมของใหม่และเก่าให้เรียบร้อย และงานเปลี่ยนท่อระบายน้ำเก่า ให้แล้วเสร็จ ภายใน ๖๐ วัน นับถัดจากวันลงนามสัญญา

งวดที่ ๒.

ทำการก่อผนังด้วยอิฐครึ่งแผ่น พร้อมเดินท่อฝังผนังสำหรับงานประปาและระบบระบายน้ำ และเสียบเหล็กไว้สำหรับติดตั้งวงกบประตู ช่องระบายอากาศของห้องน้ำ และก่ออิฐเว้นช่องไว้สำหรับติดตั้งวงกบหน้าต่างอลูมิเนียมห้อง พคย. ของโรงจอดรถ ขึ้นมุงหลังคา METAL SHEET พร้อมครอบ FLASHING แล้วติดตั้งไม้เชิงชาย ติฝ้าในยิปซัมบอร์ดหนา ๙ มม. ฉาบเรียบ โครงเคร่า โลหะชุบสังกะสีทั้งห้อง พคย. โรงจอดรถ เตรียมอาหาร และห้องน้ำ ติฝ้าชายคาไม้ระแนง ๑" x ๒" พร้อมโครงเคร่าเหล็กในส่วนเตรียมอาหาร และห้องน้ำ ให้เรียบร้อย ให้แล้วเสร็จ ภายใน ๙๐ วัน นับถัดจากวันลงนามสัญญา

งวดที่ ๓.

ฉาบผนังภายนอก และภายใน ติดตั้งบานประตู ช่องระบายอากาศให้เรียบร้อย ปูกระเบื้องผนังภายใน และปูกระเบื้องพื้นห้องน้ำให้เรียบร้อย ติดตั้งสุขภัณฑ์ห้องน้ำให้ครบชุดตามแบบ แล้วติดตั้งผนังสำเร็จรูป และประตู PVC. พร้อมอุปกรณ์ครบชุดให้เรียบร้อย แล้วทาสีรองพื้น ๒ ครั้ง พร้อมติดตั้งระบบไฟฟ้าให้เรียบร้อย ให้แล้วเสร็จ ภายใน ๑๒๐ วัน นับถัดจากวันลงนามสัญญา

งวดที่ ๔

ฉาบผนังภายนอก และภายใน ห้อง พคย. ทาสีรองพื้น ๒ ครั้ง และทาสีน้ำพลาสติกสีจริง ๑ ครั้ง เป็นอย่างน้อย พร้อมปูกระเบื้องพื้นยาแนวทั้งห้อง พคย. และเตรียมอาหาร เก็บงานกระเบื้องผนัง พื้น ทั้งหมดให้เรียบร้อย ทำการทุบโรงจอดรถเก่า ย้ายศาลาไม้ ออก รวมทั้งสนามหญ้า แล้วปรับพื้นเป็นพื้น ค.ส.ล. ให้ระดับเท่ากับระดับถนนปัจจุบันในสำนักงาน พร้อมรื้อท่อน้ำเก่าออก เก็บเศษวัสดุที่ทุบขนย้ายออกให้เป็นที่เรียบร้อย พร้อมส่งมอบให้ผู้ควบคุมงาน และคณะกรรมการการตรวจจ้างรับมอบงานให้เป็นที่เรียบร้อย และได้ปฏิบัติทั้งหมดให้แล้วเสร็จเรียบร้อยตามสัญญา รวมทั้งทำสถานที่ก่อสร้างให้สะอาดเรียบร้อย ให้แล้วเสร็จ ภายใน ๑๕๐ วัน นับถัดจากวันลงนามสัญญา

*หมายเหตุ การส่งมอบเบิกรวดงานที่ทำเสร็จแล้ว สามารถเบิกข้ามงวดได้ โดยยกเว้นงวดสุดท้ายเท่านั้น

.....ประธาน.....กรรมการ.....กรรมการ.....กรรมการ.....กรรมการ.....
(ผอ.ฝพด.) (พพด.๗.) (นชท.๖) (บุคคลภายนอก) (พพด.๖) และเลขานุการ

**สถานที่ติดต่อเพื่อขอทราบข้อมูลเพิ่มเติมหรือเสนอแนะวิจารณ์
หรือแสดงความคิดเห็นโดยเปิดเผยตัว**

หากมีข้อเสนอแนะ วิจารณ์ TOR ให้บริษัท/ห้าง/ร้าน ส่งเรื่องดังกล่าว โดยระบุชื่อบริษัท/ห้าง/ร้าน ที่อยู่ เบอร์โทรศัพท์ ชื่อ-นามสกุล ผู้เสนอแนะวิจารณ์ พร้อมเลขที่ประกาศทางอิเล็กทรอนิกส์ของสำนักงาน กองทุนสงเคราะห์การทำสวนยางและรายละเอียดที่เสนอแนะ วิจารณ์ ให้ชัดเจน

๑. ทางไปรษณีย์

ส่งถึง ประธานกรรมการร่างขอบเขตของงาน (TOR) โครงการจัดจ้างทำกันสาดอาคารจอดรถ สำนักงานกองทุนสงเคราะห์การทำสวนยาง กระทรวงเกษตรและสหกรณ์
๖๗/๒๕ ถนนบางขุนนนท์ แขวงบางขุนนนท์ เขตบางกอกน้อย กรุงเทพฯ ๑๐๗๐๐
ในเวลาราชการ ๐๘.๓๐ น. - ๑๖.๓๐ น. โดยสำนักงานฯ จะถือวันที่และเวลาประทับตราใน หนังสือเป็นสำคัญ

๒. ทางโทรสารหมายเลข:

๐-๒๔๓๓-๖๔๙๐ ในเวลาราชการ ๐๘.๓๐ น. - ๑๖.๓๐ น. โดยสำนักงานฯ จะถือวันที่และเวลาของเครื่องโทรสารที่ปรากฏบนหนังสือเป็นสำคัญ แล้วจะต้องส่งต้นฉบับหนังสือตามทันที

๓. ทาง E-mail :

orf2031@rubber.mail.go.th ในเวลาราชการ ๐๘.๓๐ น. - ๑๖.๓๐ น. โดยสำนักงานฯ จะถือวันที่ และเวลาที่ปรากฏบน E-mail เป็นสำคัญ

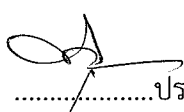
.....
 ประธานกรรมการ.....กรรมการ.....กรรมการ.....กรรมการ.....กรรมการ
(ผอ.ฝพด.) (พพด.๗.) (นชท.๖) (บุคคลภายนอก) (พพด.๖) และเลขานุการ



ร่าง

ประกาศสำนักงานกองทุนสงเคราะห์การทำสวนยาง
เรื่อง ประกวดราคาจ้างสร้างอาคารจอดรถส่วนกลาง ห้องน้ำ และโรงเตรียมอาหารฯ
ด้วยวิธีการทางอิเล็กทรอนิกส์

สำนักงานกองทุนสงเคราะห์การทำสวนยาง (สกย.) มีความประสงค์จะประกวดราคาจ้างสร้างอาคาร
จอดรถส่วนกลาง ห้องน้ำ และโรงเตรียมอาหารด้านหลังอาคารจอดรถ
ราคากลาง ของงานก่อสร้างในการประกวดราคาจ้างก่อสร้างครั้งนี้ เป็นเงินทั้งสิ้น ๒,๒๙๗,๐๐๐ บาท
(สองล้านสองแสนเก้าหมื่นเจ็ดพันบาทถ้วน)

ผู้มีสิทธิเสนอราคาจะต้องมีคุณสมบัติ ดังต่อไปนี้

๑. เป็น (นิติบุคคล) ผู้มีอาชีพรับจ้างงานที่ประกวดราคาจ้างด้วยวิธีการทางอิเล็กทรอนิกส์ดังกล่าว
๒. ไม่เป็นผู้ที่ถูกระบุชื่อไว้ในบัญชีรายชื่อผู้ทำงานของทางราชการและได้แจ้งเวียนชื่อแล้ว
๓. ไม่เป็นผู้ได้รับเอกสิทธิ์หรือความคุ้มกัน ซึ่งอาจปฏิเสธไม่ยอมขึ้นศาลไทย เว้นแต่รัฐบาลของผู้ประสงค์จะเสนอราคาได้มีคำสั่งให้สละสิทธิ์ความคุ้มกันเช่นนั้น
๔. ไม่เป็นผู้มีผลประโยชน์ร่วมกันกับผู้ประสงค์จะเสนอราคารายอื่นที่เข้าเสนอราคา ให้แก่สำนักงาน
กองทุนสงเคราะห์การทำสวนยาง ณ วันประกาศประกวดราคาด้วยวิธีการทางอิเล็กทรอนิกส์ หรือไม่เป็น
ผู้กระทำการอันเป็นการขัดขวางการแข่งขันราคาอย่างเป็นธรรม ในการประกวดราคาจ้างด้วยวิธีการทาง
อิเล็กทรอนิกส์ครั้งนี้
๕. บุคคลหรือนิติบุคคลที่จะเข้าเป็นคู่สัญญาต้องไม่อยู่ในฐานะเป็นผู้ไม่แสดงบัญชีรายรับรายจ่าย
หรือแสดงบัญชีรายรับรายจ่ายไม่ถูกต้องครบถ้วนในสาระสำคัญ
๖. บุคคลหรือนิติบุคคลที่จะเข้าเป็นคู่สัญญาต้องลงทะเบียนในระบบอิเล็กทรอนิกส์ของกรมบัญชีกลาง
ที่เว็บไซต์ศูนย์ข้อมูลจัดซื้อจัดจ้างภาครัฐ
๗. คู่สัญญาต้องรับและจ่ายเงินผ่านบัญชีธนาคาร เว้นแต่การจ่ายเงินแต่ละครั้งซึ่งมีมูลค่าไม่เกิน
สามหมื่นบาทคู่สัญญาอาจจ่ายเป็นเงินสดก็ได้
๘. ผู้ประสงค์จะเสนอราคาต้องมีผลงานก่อสร้างประเภทเดียวกันกับงานที่ประกวดราคาจ้างด้วย
วิธีการทางอิเล็กทรอนิกส์ หรืออาคาร คสล. ในวงเงินไม่น้อยกว่า...๑,๐๐๐,๐๐๐...บาท (สัญญาเดียว) ภายใน
...๒... ปี นับตั้งแต่วันที่ผู้เข้าร่วมประมูลได้ปฏิบัติงานแล้วเสร็จถูกต้องตามแบบฯของสัญญาจ้างทุกประการ
จนถึงวันยื่นเอกสารประกวดราคาจ้างด้วยวิธีการทางอิเล็กทรอนิกส์ หรือกำลังดำเนินงานในปัจจุบันที่มีมูลค่า
ไม่น้อยกว่า ..๑,๐๐๐,๐๐๐... บาท (สัญญาเดียว) และเป็นผลงานที่เป็นคู่สัญญา โดยตรงกับส่วนราชการ
หน่วยงานตามกฎหมายว่าด้วยระเบียบบริหารราชการส่วนท้องถิ่น หน่วยงานอื่นซึ่งมีกฎหมายบัญญัติให้มี
ฐานะเป็นราชการบริหารส่วนท้องถิ่น รัฐวิสาหกิจ หรือหน่วยงานเอกชนที่สามารถตรวจสอบได้ โดยมีสำเนา
หนังสือรับรองผลงานหรือสำเนาสัญญาจ้างของหน่วยงานนั้นๆ พร้อมรับรองสำเนาถูกต้อง)

.....ประธาน.....กรรมการ.....กรรมการ.....กรรมการ.....กรรมการ.....กรรมการ
ผอ.ฝพต.) (พพต.๗.) (นชท.๖) (บุคคลภายนอก) (พพต.๖) และเลขานุการ

กำหนดดูสถานที่ก่อสร้างในวันที่ ----- ระหว่างเวลา ๑๐.๐๐ น. ถึง ๑๐.๓๐ น.
ณ สำนักงานกองทุนสงเคราะห์การทำสวนยาง เลขที่ ๖๗/๒๕ ถนนบางขุนนนท์ แขวงบางขุนนนท์
เขตบางกอกน้อย กรุงเทพฯ และกำหนดรับฟังคำชี้แจงรายละเอียดเพิ่มเติมในวันที่-----
เวลา ๑๐.๓๐ - ๑๒.๐๐ น. เป็นต้นไป

กำหนดยื่นซองประกวดราคาจ้างด้วยวิธีการทางอิเล็กทรอนิกส์ ในวันที่-----
ระหว่างเวลา ๑๐.๐๐ น. ถึง ๑๑.๐๐ น. ณ สำนักงานกองทุนสงเคราะห์การทำสวนยาง เลขที่ ๖๗/๒๕ ถนนบางขุนนนท์
แขวงบางขุนนนท์ เขตบางกอกน้อย กรุงเทพฯ ๑๐๗๐๐ และกำหนดเสนอราคาในวันที่----- ตั้งแต่
เวลา ๑๑.๐๐ น. เป็นต้นไป

ผู้สนใจติดต่อขอซื้อเอกสารประกวดราคาจ้างด้วยวิธีการทางอิเล็กทรอนิกส์ ในราคาชุดละ ๑,๐๐๐ บาท
ได้ที่ กองจัดหา ฝ่ายพัสดุ อาคาร ๒ ชั้น ๑ สำนักงานกองทุนสงเคราะห์การทำสวนยาง เลขที่ ๖๗/๒๕
ถนนบางขุนนนท์ แขวงบางขุนนนท์ เขตบางกอกน้อย กรุงเทพฯ ๑๐๗๐๐ ระหว่างวันที่ -----
ถึงวันที่ ----- ตั้งแต่เวลา ๐๙.๐๐ น. ถึงเวลา ๑๖.๐๐ น. ดูรายละเอียดได้ที่เว็บไซต์
www.rubber.co.th หรือ www.gprocurement.go.th หรือสอบถามทางโทรศัพท์หมายเลข ๐-๒๔๓๓-๒๒๒๒
ต่อ ๑๑๕ - ๑๑๗ ในวันและเวลาราชการ

(อนึ่ง ผู้ประสงค์จะเสนอราคาต้องวางหลักประกันของพร้อมกับการยื่นเอกสารประกวดราคาจ้าง
ด้วยวิธีการทางอิเล็กทรอนิกส์ โดยใช้หลักประกันอย่างหนึ่งอย่างใด ตามเงื่อนไขในเอกสารประกวดราคาจ้าง
ข้อ ๕. จำนวน ๑๑๔,๘๕๐ บาท (หนึ่งแสนหนึ่งหมื่นสี่พันแปดร้อยห้าสิบบาทถ้วน) สำหรับหนังสือค้ำ
ประกันตามแบบดั่งระบุในเอกสารประกวดราคาจ้างด้วยวิธีการทางอิเล็กทรอนิกส์ ข้อ ๑.๖ (๑) ต้องมีผลใช้
บังคับตั้งแต่วันยื่นข้อเสนอด้านเทคนิคจนถึงวันสิ้นสุดกำหนดยื่นราคา กรณีหลักประกันของเป็นเช็คที่ธนาคาร
สั่งจ่ายให้แก่สำนักงานกองทุนสงเคราะห์การทำสวนยาง ถ้าการนำเช็คเข้าฝากบัญชีธนาคาร จะต้องเสีย
ค่าใช้จ่ายหรือถูกหักค่าธรรมเนียมการเรียกเก็บเงินตามเช็ค ผู้ประสงค์จะเสนอราคาจะต้องเป็นผู้รับผิดชอบ
ในค่าใช้จ่ายหรือค่าธรรมเนียมดังกล่าวทั้งหมด)

ประกาศ ณ วันที่ เดือนพ.ศ.

(นายประสิทธิ์ หมดเสน)

รองผู้อำนวยการ รักษาการแทน

ผู้อำนวยการสำนักงานกองทุนสงเคราะห์การทำสวนยาง

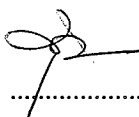
 ประธาน.....กรรมการ.....กรรมการ.....กรรมการ.....กรรมการ.....กรรมการ
ผอ.ฟพด.) (พพด.๗.) (นชท.๖) (บุคคลภายนอก) (พพด.๖) และเลขานุการ

เอกสารประกวดราคาจ้างด้วยวิธีการทางอิเล็กทรอนิกส์ เลขที่
การจ้างสร้างอาคารจอดรถส่วนกลาง ห้องน้ำ และโรงเตรียมอาหารด้านหลังอาคารจอดรถ
ตามประกาศสำนักงานกองทุนสงเคราะห์การทำสวนยาง
ลงวันที่

สำนักงานกองทุนสงเคราะห์การทำสวนยาง (สกย.) ซึ่งต่อไปนี้จะเรียกว่า “สำนักงาน” มีความประสงค์จะประกวดราคาจ้าง สร้างอาคารจอดรถส่วนกลาง ห้องน้ำ และโรงเตรียมอาหารด้านหลังอาคารจอดรถ ด้วยวิธีการทางอิเล็กทรอนิกส์ ณ สำนักงานกองทุนสงเคราะห์การทำสวนยาง เลขที่ ๖๗/๒๕ ถนนบางขุนนนท์ แขวงบางขุนนนท์ เขตบางกอกน้อย กรุงเทพฯ ๑๐๗๐๐ โดยมีข้อแนะนำและข้อกำหนดดังต่อไปนี้

๑. เอกสารแนบท้ายเอกสารประกวดราคาจ้างด้วยวิธีการทางอิเล็กทรอนิกส์

- ๑.๑ แบบรูปและรายการละเอียด
- ๑.๒ แบบไปยื่นข้อเสนอการประกวดราคาจ้างด้วยวิธีการทางอิเล็กทรอนิกส์
- ๑.๓ แบบใบแจ้งปริมาณงานและราคา
- ๑.๔ หนังสือแสดงเงื่อนไขการซื้อและการจ้างด้วยวิธีการทางอิเล็กทรอนิกส์
- ๑.๕ แบบสัญญาจ้าง
- ๑.๖ แบบหนังสือค้ำประกัน
 - (๑) หลักประกันของ
 - (๒) หลักประกันสัญญา
- ๑.๗ สูตรการปรับราคา
- ๑.๘ บทนิยาม
 - (๑) ผู้ประสงค์จะเสนอราคาหรือผู้มีสิทธิเสนอราคาที่มีผลประโยชน์ร่วมกัน
 - (๒) การขัดขวางการแข่งขันราคาอย่างเป็นธรรม
- ๑.๙ แบบบัญชีเอกสาร
 - (๑) บัญชีเอกสารส่วนที่ ๑
 - (๒) บัญชีเอกสารส่วนที่ ๒
- ๑.๑๐ รายละเอียดการคำนวณราคากลางงานก่อสร้างตาม BOQ (Bill of Quantities)

๒. คุณสมบัติของผู้ประสงค์จะเสนอราคา

๒.๑ ผู้ประสงค์จะเสนอราคาต้องเป็น นิติบุคคล ผู้มีอาชีพรับจ้างงานที่ประกวดราคาจ้างด้วยวิธีการทางอิเล็กทรอนิกส์

๒.๒ ผู้ประสงค์จะเสนอราคาต้องไม่เป็นผู้ที่ถูกระบุชื่อไว้ในบัญชีรายชื่อผู้ทำงานของทางราชการและได้แจ้งเวียนชื่อแล้ว หรือไม่เป็นผู้ที่ได้รับผลของการสั่งให้นิติบุคคลหรือบุคคลอื่นเป็นผู้ทำงานตามระเบียบของทางราชการ

..... ประธานกรรมการ..... กรรมการ..... กรรมการ..... กรรมการ..... กรรมการ
ผอ.ฝพต.) (พพต.๗.) (นชท.๖) (บุคคลภายนอก) (พพต.๖) และเลขานุการ

๒.๓ ผู้ประสงค์จะเสนอราคาต้องไม่เป็นผู้มีผลประโยชน์ร่วมกันกับผู้ประสงค์จะเสนอการรายอื่น และ/หรือ ต้องไม่เป็นผู้มีผลประโยชน์ร่วมกันกับผู้ให้บริการตลาดกลางอิเล็กทรอนิกส์ ณ วันประกาศ ประกวดราคาจ้างด้วยวิธีการทางอิเล็กทรอนิกส์ หรือไม่เป็นผู้กระทำการอันเป็นการขัดขวางการแข่งขันราคาอย่างเป็นธรรม ตามข้อ ๑.๘

๒.๔ ผู้ประสงค์จะเสนอราคาต้องไม่เป็นผู้ได้รับเอกสิทธิ์หรือความคุ้มกัน ซึ่งอาจปฏิเสธไม่ยอมขึ้นศาลไทย เว้นแต่รัฐบาลของผู้ประสงค์จะเสนอราคาได้มีคำสั่งให้สละสิทธิ์ความคุ้มกันเช่นนั้น

๒.๕ บุคคลหรือนิติบุคคลที่จะเข้าเป็นคู่สัญญาต้องไม่อยู่ในฐานะเป็นผู้ไม่แสดงบัญชีรายรับรายจ่าย หรือแสดงบัญชีรายรับรายจ่ายไม่ถูกต้องครบถ้วนในสาระสำคัญ

๒.๖ บุคคลหรือนิติบุคคลที่จะเข้าเป็นคู่สัญญาต้องลงทะเบียนในระบบอิเล็กทรอนิกส์ของกรมบัญชีกลาง ที่เว็บไซต์ศูนย์ข้อมูลจัดซื้อจัดจ้างภาครัฐ

๒.๗ คู่สัญญาต้องรับและจ่ายเงินผ่านบัญชีธนาคาร เว้นแต่การจ่ายเงินแต่ละครั้ง ซึ่งมีมูลค่าไม่เกินสามหมื่นบาทคู่สัญญาอาจจ่ายเป็นเงินสดก็ได้

๒.๘ ผู้ประสงค์จะเสนอราคาต้องมีผลงานก่อสร้างประเภทเดียวกันกับงานที่ประกวดราคาจ้างด้วยวิธีการทางอิเล็กทรอนิกส์ หรืออาคาร คสล. ในวงเงินไม่น้อยกว่า..๑,๐๐๐,๐๐๐.. บาท (สัญญาเดียว) ภายใน ...๒... ปี นับตั้งแต่วันที่ผู้เข้าร่วมประมูลได้ปฏิบัติงานแล้วเสร็จถูกต้องตามแบบฯของสัญญาจ้างทุกประการจนถึงวันยื่นเอกสารประกวดราคาจ้างด้วยวิธีการทางอิเล็กทรอนิกส์ หรือกำลังดำเนินงานในปัจจุบันที่มีมูลค่าไม่น้อยกว่า .๑,๐๐๐,๐๐๐.. บาท (สัญญาเดียว) และเป็นผลงานที่เป็นคู่สัญญาโดยตรงกับส่วนราชการหน่วยงานตามกฎหมายว่าด้วยระเบียบบริหารราชการส่วนท้องถิ่น หน่วยงานอื่นซึ่งมีกฎหมายบัญญัติให้มีฐานะเป็นราชการบริหารส่วนท้องถิ่น รัฐวิสาหกิจ หรือหน่วยงานเอกชนที่สามารถตรวจสอบได้ โดยมีสำเนาหนังสือรับรองผลงานหรือสำเนาสัญญาจ้างของหน่วยงานนั้นๆ พร้อมรับรองสำเนาถูกต้อง

๓. หลักฐานการเสนอราคา

ผู้ประสงค์จะเสนอราคาต้องเสนอเอกสารหลักฐาน แยกเป็น ๒ ส่วน คือ

๓.๑ ส่วนที่ ๑ อย่างน้อยต้องมีเอกสารดังต่อไปนี้

(๑) ในกรณีผู้ประสงค์จะเสนอราคาเป็นนิติบุคคล

(ก) ห้างหุ้นส่วนสามัญหรือห้างหุ้นส่วนจำกัด ให้ยื่นสำเนาหนังสือรับรองการจดทะเบียนนิติบุคคล บัญชีรายชื่อหุ้นส่วนผู้จัดการ ผู้มีอำนาจควบคุม พร้อมรับรองสำเนาถูกต้อง

(ข) บริษัทจำกัดหรือบริษัทมหาชนจำกัด ให้ยื่นสำเนาหนังสือรับรองการจดทะเบียนนิติบุคคล สำเนาหนังสือบริคณห์สนธิ บัญชีรายชื่อกรรมการผู้จัดการ ผู้มีอำนาจควบคุม และบัญชีผู้ถือหุ้นรายใหญ่ พร้อมรับรองสำเนาถูกต้อง

(๒) ในกรณีผู้ประสงค์จะเสนอราคาเป็นบุคคลธรรมดาหรือคณะบุคคลที่มีใช้นิติบุคคล ให้ยื่นสำเนาบัตรประจำตัวประชาชนของผู้ยื่น สำเนาข้อตกลงที่แสดงถึงการเป็นหุ้นส่วน (ถ้ามี) สำเนาบัตรประจำตัวประชาชนของผู้เป็นหุ้นส่วน พร้อมรับรองสำเนาถูกต้อง

(๓) ในกรณีผู้ประสงค์จะเสนอราคาเป็นผู้ประสงค์จะเสนอการาร่วมกันในฐานะเป็นผู้ร่วมค้า ให้ยื่นสำเนาสัญญาของการเข้าร่วมค้า สำเนาบัตรประจำตัวประชาชนของผู้ร่วมค้า และในกรณีที่ผู้เข้าร่วมค้าฝ่ายใดเป็นบุคคลธรรมดาที่มีเชื้อชาติไทย ก็ให้ยื่นสำเนาหนังสือเดินทาง หรือผู้ร่วมค้าฝ่ายใดเป็นนิติบุคคล ให้ยื่นเอกสารตามที่ระบุไว้ใน (๑)

.....ประธาน.....กรรมการ.....กรรมการ.....กรรมการ.....กรรมการ
ผอ.ฝพด.) (พพด.๗.) (นชท.๖) (บุคคลภายนอก) (พพด.๖) และเลขานุการ

(๔) สำเนาใบทะเบียนพาณิชย์ สำเนาใบทะเบียนภาษีมูลค่าเพิ่ม (ถ้ามี) พร้อมรับรองสำเนาถูกต้อง

(๕) บัญชีเอกสารส่วนที่ ๑ ทั้งหมด ที่ได้ยื่นตามแบบในข้อ ๑.๙ (๑)

๓.๒ ส่วนที่ ๒ อย่างน้อยต้องมีเอกสารดังต่อไปนี้

(๑) หนังสือแสดงเงื่อนไขการซื้อขายและการจ้างด้วยวิธีการทางอิเล็กทรอนิกส์ โดยต้องลงนามพร้อมประทับตรา (ถ้ามี)

(๒) หนังสือมอบอำนาจซึ่งปิดอากรแสตมป์ตามกฎหมายในกรณีที่ผู้ประสงค์จะเสนอราคามอบอำนาจให้บุคคลอื่นทำการแทน

(๔) แบบใบยื่นข้อเสนอการประกวดราคาจ้างด้วยวิธีการทางอิเล็กทรอนิกส์

(๕) บัญชีรายการก่อสร้าง (หรือใบแจ้งปริมาณงาน)

(๖) สำเนาใบอนุญาตให้เป็นผู้ประกอบวิชาชีพวิศวกรรมควบคุม (กว.) ตามพระราชบัญญัติวิศวกรรม พ.ศ. ๒๕๐๕ ประเภทไม่ต่ำกว่าภาคีวิศวกร สาขาวิศวกรรมโยธา วุฒิปริญญาตรีขึ้นไป ของวิศวกรผู้รับผิดชอบในการก่อสร้างที่ลงนามในใบเสนอราคา

(๗) สำเนาหนังสือรับรองผลงานก่อสร้าง พร้อมรับรองสำเนาถูกต้อง หรือสำเนาสัญญาจ้างของหน่วยงานผู้ว่าจ้าง

(๘) บัญชีเอกสารส่วนที่ ๒ ทั้งหมดที่ได้ยื่น ตามแบบในข้อ ๑.๙ (๒)

๓.๓ หลักประกันของ ตามข้อ ๕.

๔. การเสนอราคา

๔.๑ ผู้ประสงค์จะเสนอราคาต้องยื่นข้อเสนอตามแบบที่กำหนดไว้ในเอกสารประกวดราคาจ้างด้วยวิธีการทางอิเล็กทรอนิกส์ และหนังสือแสดงเงื่อนไขการซื้อขายและการจ้างด้วยวิธีการทางอิเล็กทรอนิกส์นี้ โดยไม่มีเงื่อนไขใด ๆ ทั้งสิ้น และจะต้องกรอกข้อความให้ถูกต้องครบถ้วน รวมทั้งลงลายมือชื่อของผู้ประสงค์จะเสนอราคาให้ชัดเจน

๔.๒ ผู้ประสงค์จะเสนอราคาจะต้องกรอกปริมาณวัสดุ ในบัญชีรายการก่อสร้างให้ครบถ้วน

๔.๓ ผู้ประสงค์จะเสนอราคาต้องกำหนดยื่นราคา ไม่น้อยกว่า ..๖๐.. วัน นับแต่วันยืนยันราคาสุดท้าย โดยภายในกำหนดยื่นราคา ผู้ประสงค์จะเสนอราคาหรือผู้มีสิทธิเสนอราคาจะต้องรับผิดชอบราคาที่ตนเสนอไว้ และจะถอนการเสนอราคามีได้

๔.๔ ผู้ประสงค์จะเสนอราคาจะต้องเสนอกำหนดเวลาดำเนินการตามสัญญาที่จะจ้างให้แล้วเสร็จไม่เกิน ...๑๕๐... วัน นับถัดจากวันลงนามในสัญญาจ้าง

๔.๕ ก่อนยื่นเอกสารประกวดราคาจ้างด้วยวิธีการทางอิเล็กทรอนิกส์ ผู้ประสงค์จะเสนอราคาควรตรวจดูร่างสัญญา แบบรูปและรายละเอียด ฯลฯ ให้ถี่ถ้วนและเข้าใจเอกสารประกวดราคาทั้งหมดเสียก่อนที่จะตกลงยื่นข้อเสนอตามเงื่อนไขในเอกสารประกวดราคาจ้างด้วยวิธีการทางอิเล็กทรอนิกส์

.....ประธาน.....กรรมการ.....กรรมการ.....กรรมการ.....กรรมการ.....กรรมการ.....
ผอ.สพต.) (พพต.๗.) (นชท.๖) (บุคคลภายนอก) (พพต.๖) และเลขานุการ

๔.๖ ผู้ประสงค์จะเสนอราคาจะต้องยื่นเอกสารประกวดราคาจ้างด้วยวิธีการทางอิเล็กทรอนิกส์ ส่วนที่ ๑ และ ส่วนที่ ๒ ที่ปิดผนึกของเรียบร้อยแล้ว จ่าหน้าซองถึง “ประธานคณะกรรมการประกวดราคาโครงการ สร้างอาคารจอดรถส่วนกลาง ห้องน้ำ และโรงเตรียมอาหารด้านหลังอาคารจอดรถ.” โดยระบุไว้ที่หน้าซองว่า “เอกสารประกวดราคาตามเอกสารประกวดราคาจ้างด้วยวิธีการทางอิเล็กทรอนิกส์ เลขที่ ส่วนที่.....” ยื่นต่อคณะกรรมการประกวดราคาตามโครงการในวันที่..... ตั้งแต่เวลา ๑๐.๐๐ น. ถึง ๑๑.๐๐ น. ณ กองจัดทา ฝ่ายพัสดุ อาคาร ๒ ชั้น ๑ สำนักงานกองทุนสงเคราะห์การทำสวนยาง เลขที่ ๖๗/๒๕ ถนนบางขุนนนท์ แขวงบางขุนนนท์ เขตบางกอกน้อย กรุงเทพฯ ๑๐๗๐๐

เมื่อพ้นกำหนดเวลายื่นเอกสารประกวดราคาจ้างด้วยวิธีการทางอิเล็กทรอนิกส์แล้ว จะไม่รับเอกสารเพิ่มเติมโดยเด็ดขาด

คณะกรรมการประกวดราคาจะดำเนินการตรวจสอบคุณสมบัติของผู้ประสงค์จะเสนอราคา แต่ละรายว่า เป็นผู้ประสงค์จะเสนอราคาที่มีผลประโยชน์ร่วมกันกับผู้ประสงค์จะเสนอราคารายอื่น หรือเป็นผู้มีผลประโยชน์ร่วมกันระหว่างผู้ประสงค์จะเสนอราคากับผู้ให้บริการตลาดกลางอิเล็กทรอนิกส์ ตามข้อ ๑.๘ (๑) ณ วันประกาศประกวดราคาจ้างด้วยวิธีการทางอิเล็กทรอนิกส์หรือไม่ พร้อมทั้งตรวจสอบข้อเสนอ ตามข้อ ๓.๒ และแจ้งผู้ประสงค์จะเสนอราคาแต่ละรายทราบผลการพิจารณาเฉพาะของตน ทางไปรษณีย์ลงทะเบียนตอบรับ หรือวิธีอื่นใดที่มีหลักฐานว่า ผู้ประสงค์จะเสนอราคารับทราบแล้ว

หากปรากฏต่อคณะกรรมการประกวดราคา ก่อน หรือในขณะที่มีการเสนอราคาด้วยวิธีการทางอิเล็กทรอนิกส์ว่า มีผู้ประสงค์จะเสนอราคาหรือผู้มีสิทธิเสนอราคา กระทำการอันเป็นการขัดขวางการแข่งขันราคาอย่างเป็นธรรมตามข้อ ๑.๘ (๒) คณะกรรมการฯ จะตัดรายชื่อผู้ประสงค์จะเสนอราคาหรือผู้มีสิทธิเสนอราคารายนั้นออกจากการเป็นผู้มีสิทธิเสนอราคา และสำนักงานจะพิจารณาลงโทษผู้ประสงค์จะเสนอราคาหรือผู้มีสิทธิเสนอราคาดังกล่าวเป็นผู้ทำงาน

ผู้ประสงค์จะเสนอราคาที่ไม่ผ่านการคัดเลือกเบื้องต้น เพราะเหตุเป็นผู้ประสงค์จะเสนอราคาที่มีผลประโยชน์ร่วมกันกับผู้ประสงค์จะเสนอราคารายอื่น หรือเป็นผู้มีผลประโยชน์ร่วมกันระหว่างผู้ประสงค์จะเสนอราคากับผู้ให้บริการตลาดกลางอิเล็กทรอนิกส์ ณ วันประกาศประกวดราคางานจ้างด้วยวิธีการทางอิเล็กทรอนิกส์ หรือเป็นผู้ประสงค์จะเสนอราคา ที่กระทำการอันเป็นการขัดขวางการแข่งขันราคาอย่างเป็นธรรม หรือเป็นผู้ประสงค์จะเสนอราคาที่ไม่ผ่านคุณสมบัติทางด้านเทคนิค อาจอุทธรณ์คำสั่งดังกล่าวต่อสำนักงาน ภายใน ๓ วัน นับแต่วันที่ได้รับแจ้งจากคณะกรรมการประกวดราคา การวินิจฉัยอุทธรณ์ของสำนักงานให้ถือเป็นที่สุด

หากปรากฏต่อคณะกรรมการประกวดราคาว่า กระบวนการเสนอราคาจ้างด้วยวิธีการทางอิเล็กทรอนิกส์ประสบข้อขัดข้องไม่อาจดำเนินการต่อไปให้แล้วเสร็จภายในเวลาที่กำหนดไว้ คณะกรรมการประกวดราคาจะสั่งพักกระบวนการเสนอราคา โดยมีให้ผู้แทนผู้มีสิทธิเสนอราคาพบปะหรือติดต่อสื่อสารกับบุคคลอื่น และเมื่อแก้ไขข้อขัดข้องแล้ว จะให้ดำเนินการกระบวนการเสนอราคาต่อไป จากขั้นตอนที่ค้างอยู่ภายในเวลาของการเสนอราคาที่ยังเหลือก่อนจะสั่งพักกระบวนการเสนอราคา แต่ต้องสิ้นสุดกระบวนการเสนอราคาภายในวันเดียวกัน เว้นแต่คณะกรรมการประกวดราคาเห็นว่ากระบวนการเสนอราคาจะไม่แล้วเสร็จได้โดยง่าย หรือข้อขัดข้องไม่อาจแก้ไขได้ ประธานคณะกรรมการประกวดราคาจะสั่งยกเลิกกระบวนการเสนอราคาและกำหนดวัน เวลา และสถานที่ เพื่อเริ่มต้นกระบวนการเสนอราคาใหม่ โดยจะแจ้งให้ผู้มีสิทธิเสนอราคาทุกรายที่อยู่ในสถานที่นั้นทราบ

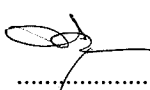
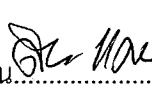
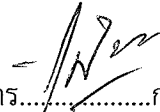
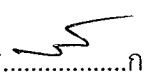
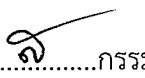
 ประธาน  กรรมการ  กรรมการ  กรรมการ  กรรมการ

ผอ.ฝพต.) (พพต.๗.) (นชท.๖) (บุคคลภายนอก) (พพต.๖) และเลขานุการ

คณะกรรมการประกวดราคาสงวนสิทธิในการตัดสินใจดำเนินการใด ๆ ระหว่างการประกวดราคา เพื่อให้การประกวดราคา เกิดประโยชน์สูงสุดต่อทางราชการ

๔.๗ ผู้ประสงค์จะเสนอราคาที่ได้รับการคัดเลือกให้เป็นผู้มีสิทธิเสนอราคาจะต้องปฏิบัติ ดังนี้

(๑) ปฏิบัติตามเงื่อนไขที่ระบุไว้ในหนังสือแสดงเงื่อนไขการซื้อและการจ้างด้วยวิธีการทางอิเล็กทรอนิกส์ ที่ได้ยื่นมาพร้อมกับซองข้อเสนอทางเทคนิค

(๒) ราคาสูงสุดของการประกวดราคาจ้างด้วยวิธีการทางอิเล็กทรอนิกส์ จะต้องเริ่มต้นที่๒,๒๙๗,๐๐๐..... บาท

(๓) ราคาที่เสนอจะต้องเป็นราคาที่รวมภาษีมูลค่าเพิ่ม และภาษีอื่น ๆ (ถ้ามี) รวมค่าใช้จ่ายที่พึงปวงไว้ด้วยแล้ว

(๔) ผู้มีสิทธิเสนอราคาหรือผู้แทน จะต้องมาลงทะเบียนเพื่อเข้าสู่กระบวนการเสนอราคาตามวัน เวลา และสถานที่ที่กำหนด

(๕) ผู้มีสิทธิเสนอราคาหรือผู้แทนที่มาลงทะเบียนแล้ว ต้อง LOG IN เข้าสู่ระบบ

(๖) ผู้มีสิทธิเสนอราคาหรือผู้แทนที่ LOG IN แล้ว จะต้องดำเนินการเสนอราคา โดยราคา ที่เสนอในการประกวดราคาจ้างด้วยวิธีการทางอิเล็กทรอนิกส์ จะต้องต่ำกว่าราคาสูงสุดในการประกวดราคา และจะต้องเสนอลดราคาขั้นต่ำ (Minimum Bid) ไม่น้อยกว่าครั้งละ..๔,๐๐๐...บาท จากราคาสูงสุดในการประกวดราคา และการเสนอลดราคาครั้งถัด ๆ ไป ต้องเสนอลดราคาครั้งละไม่น้อยกว่า.....๔,๐๐๐.....บาท จากราคาครั้งสุดท้ายที่เสนอแล้ว

(๗) ห้ามผู้มีสิทธิเสนอราคาถอนการเสนอราคา และเมื่อการประกวดราคาเสร็จสิ้นแล้ว จะต้องยืนยันราคาต่อผู้ให้บริการตลาดกลางอิเล็กทรอนิกส์ ราคาที่ยืนยันจะต้องตรงกับราคาที่เสนอหลังสุด

(๘) ผู้มีสิทธิเสนอราคาที่ได้รับการคัดเลือกให้เป็นผู้ชนะราคา ต้องรับผิดชอบค่าใช้จ่ายในการให้บริการเสนอราคาทางอิเล็กทรอนิกส์ และค่าใช้จ่ายในการเดินทางของผู้ให้บริการตลาดกลางอิเล็กทรอนิกส์ ทั้งนี้ จะแจ้งให้ทราบในวันเสนอราคา

(๙) ผู้มีสิทธิเสนอราคาจะต้องมาเสนอราคา ในวันที่ตั้งแต่เวลา น. เป็นต้นไป ทั้งนี้ จะแจ้งนัดหมายตามแบบแจ้งวัน เวลา และสถานที่เสนอราคา (บก.๐๐๕) ให้ทราบต่อไป

(๑๐) ผู้มีสิทธิเสนอราคาสามารถศึกษาและทำความเข้าใจในระบบและวิธีการเสนอราคาของผู้ให้บริการตลาดกลางอิเล็กทรอนิกส์ ที่แสดงไว้ในเว็บไซต์ www.gprocurement.go.th และผู้มีสิทธิเสนอราคาต้องทำการทดลองวิธีการเสนอราก่อนถึงกำหนดวันเสนอราคาในเว็บไซต์ของผู้ให้บริการตลาดกลางอิเล็กทรอนิกส์ตั้งแต่วันที่ ๑ ตุลาคม ๒๕๕๕ เป็นต้นไป

๕. หลักประกันซอง

ผู้ประสงค์จะเสนอราคาต้องวางหลักประกันซองพร้อมกับการยื่นซองข้อเสนอด้านเทคนิค จำนวน ๑๑๔,๘๕๐ บาท (...หนึ่งแสนหนึ่งหมื่นสี่พันแปดร้อยห้าสิบบาทถ้วน...)

-โดยหลักประกันซองจะต้องมีระยะเวลาการค้ำประกันตั้งแต่วันยื่นซองข้อเสนอทางเทคนิคครบคลุมไปจนถึงวันสิ้นสุดการยื่นราคา โดยหลักประกันให้ใช้อย่างหนึ่งอย่างใด ดังต่อไปนี้

.....ประธานกรรมการ.....กรรมการ.....กรรมการ.....กรรมการ.....กรรมการ
..... (พพต.) (พพต.๗.) (นชท.๖) (บุคคลภายนอก) (พพต.๖) และเลขานุการ

๕.๑ เงินสด

๕.๒ เชื้อที่ธนาคารส่งจ่ายให้แก่สำนักงาน โดยเป็นเช็คลงวันที่ที่ยื่นขอข้อเสนอทางด้านเทคนิค หรือก่อนหน้านั้นไม่เกิน ๓ วันทำการของทางราชการ

๕.๓ หนังสือค้ำประกันของธนาคารในประเทศตามแบบหนังสือค้ำประกัน ดังระบุในข้อ ๑.๖ (๑)

๕.๔ หนังสือค้ำประกันของบริษัทเงินทุน หรือบริษัทเงินทุนหลักทรัพย์ ที่ได้รับอนุญาตให้ประกอบกิจการเงินทุนเพื่อการพาณิชย์และประกอบธุรกิจค้ำประกันตามประกาศของธนาคารแห่งประเทศไทย ซึ่งได้แจ้งเวียนชื่อให้ส่วนราชการต่าง ๆ ทราบแล้ว โดยอนุโลมให้ใช้ตามแบบหนังสือค้ำประกันดังระบุในข้อ ๑.๖ (๑)

๕.๕ พันธบัตรรัฐบาลไทย

หลักประกันของตามข้อนี้ สำนักงานจะคืนให้ผู้ประสงค์จะเสนอราคาหรือผู้ค้ำประกัน ภายใน ๑๕ วัน นับถัดจากวันที่ได้พิจารณาในเบื้องต้นเรียบร้อยแล้ว เว้นแต่ผู้มีสิทธิเสนอราคา รายที่คัดเลือกไว้ ซึ่งเสนอราคาต่ำสุดจะคืนให้ต่อเมื่อได้ทำสัญญาหรือข้อตกลง หรือเมื่อผู้มีสิทธิเสนอราคาได้พ้นจากข้อผูกพัน แล้ว

การคืนหลักประกันของ ไม่ว่ากรณีใด ๆ จะคืนให้โดยไม่มีดอกเบี้ย

๖. หลักเกณฑ์และสิทธิในการพิจารณาราคา

๖.๑ ในการประกวดราคาจ้างด้วยวิธีการทางอิเล็กทรอนิกส์นี้ สำนักงานจะพิจารณาตัดสินด้วยราคา รวม.....

๖.๒ หากผู้ประสงค์จะเสนอราคา รายใดมีคุณสมบัติไม่ถูกต้องตามข้อ ๒. หรือยื่นหลักฐานการเสนอราคาไม่ถูกต้อง หรือไม่ครบถ้วนตามข้อ ๓. หรือยื่นเอกสารประกวดราคาจ้างด้วยวิธีการทางอิเล็กทรอนิกส์ไม่ถูกต้องตามข้อ ๔. แล้ว คณะกรรมการประกวดราคาจะไม่รับพิจารณาข้อเสนอของผู้ประสงค์จะเสนอราคา รายนั้น เว้นแต่เป็นข้อผิดพลาด หรือผิดพลาดเพียงเล็กน้อย หรือผิดพลาดไปจากเงื่อนไขของเอกสารประกวดราคาจ้างด้วยวิธีการทางอิเล็กทรอนิกส์ในส่วนที่มีใช้สาระสำคัญ ทั้งนี้ เฉพาะในกรณีที่พิจารณาเห็นว่าจะ เป็นประโยชน์ต่อสำนักงานเท่านั้น

๖.๓ สำนักงานสงวนสิทธิไม่พิจารณาราคาของผู้ประสงค์จะเสนอราคา โดยไม่มีการผ่อนผันในกรณีดังต่อไปนี้

(๑) ไม่ปรากฏชื่อผู้ประสงค์จะเสนอราคา รายนั้น ในบัญชีผู้รับเอกสารประกวดราคาจ้างด้วยวิธีการทางอิเล็กทรอนิกส์ หรือในหลักฐานการรับเอกสารประกวดราคาจ้างด้วยวิธีการทางอิเล็กทรอนิกส์ของสำนักงาน

(๒) เสนอรายละเอียดแตกต่างไปจากเงื่อนไขที่กำหนดในเอกสารประกวดราคาจ้างด้วยวิธีการทางอิเล็กทรอนิกส์ที่เป็นสาระสำคัญ หรือมีผลทำให้เกิดการได้เปรียบเสียเปรียบระหว่างผู้ประสงค์จะเสนอราคา รายอื่น

๖.๔ ในการตัดสินการประกวดราคาจ้างด้วยวิธีการทางอิเล็กทรอนิกส์หรือในการทำสัญญา คณะกรรมการประกวดราคา หรือสำนักงานมีสิทธิให้ผู้ประสงค์จะเสนอราคาชี้แจงข้อเท็จจริง สภาพ ฐานะ หรือข้อเท็จจริงอื่นใดที่เกี่ยวข้องกับผู้ประสงค์จะเสนอราคาได้ สำนักงานมีสิทธิที่จะไม่รับราคาหรือไม่ทำสัญญา หากหลักฐานดังกล่าวไม่มีความเหมาะสม หรือไม่ถูกต้อง

.....ประธาน.....กรรมการ.....กรรมการ.....กรรมการ.....กรรมการ.....กรรมการ.....
ผอ.ฝพด.) (พพด.๗.) (นชท.๖) (บุคคลภายนอก) (พพด.๖) และเลขานุการ

๖.๕ สำนักงานทวงไฉซึ่งสิทธิที่จะไม่รับราคาต่ำสุด หรือราคาหนึ่งราคาใด หรือราคาทีเสนอทั้งหมดก็ได้ และอาจพิจารณาเลือกจ้างในจำนวน หรือขนาด หรือเฉพาะรายการหนึ่งรายการใด หรืออาจยกเลิกการประกวดราคาจ้างด้วยวิธีการทางอิเล็กทรอนิกส์ โดยไม่พิจารณาจัดจ้างเลยก็ได้ สุดแต่จะพิจารณา ทั้งนี้ เพื่อประโยชน์ของสำนักงานเป็นสำคัญ และให้ถือว่าการตัดสินใจของสำนักงานเป็นเด็ดขาด ผู้ประสงค์จะเสนอราคาหรือผู้มีสิทธิเสนอราคาจะเรียกร้องค่าเสียหายใด ๆ มิได้ รวมทั้งสำนักงานจะพิจารณายกเลิกการประกวดราคาจ้างด้วยวิธีการทางอิเล็กทรอนิกส์ และลงโทษผู้มีสิทธิเสนอราคาเป็นผู้ทำงาน ไม่ว่าจะเป็นผู้มีสิทธิเสนอราคาทีได้รับการคัดเลือกหรือไม่ก็ตาม หากมีเหตุที่เชื่อได้ว่าการเสนอราคากระทำการโดยไม่สุจริต เช่น การเสนอเอกสารอันเป็นเท็จหรือใช้ชื่อบุคคลธรรมดา หรือนิติบุคคลอื่นมาเสนอราคาแทน เป็นต้น

ในกรณีที่ผู้มีสิทธิเสนอราคารายทีเสนอราคาต่ำสุด เสนอราคาต่ำจนคาดหมายได้ว่าไม่อาจดำเนินงานตามสัญญาได้ คณะกรรมการประกวดราคาหรือสำนักงานจะให้ผู้มีสิทธิเสนอราคารายนั้นชี้แจง และแสดงหลักฐานทีทำให้เชื่อได้ว่า ผู้มีสิทธิเสนอราคาสามารถดำเนินงานตามการประกวดราคาจ้างด้วยวิธีการทางอิเล็กทรอนิกส์ให้เสร็จสมบูรณ์ หากคำชี้แจงไม่เป็นทีรับฟังได้ สำนักงานมีสิทธิทีจะไม่รับราคาของผู้มีสิทธิเสนอราคารายนั้น

๖.๖ ในกรณีที่ปรากฏข้อเท็จจริงภายหลังจากการประกวดราคาจ้างด้วยวิธีการทางอิเล็กทรอนิกส์ว่า ผู้ประสงค์จะเสนอราคาทีได้รับการคัดเลือกเป็นผู้มีสิทธิเสนอราคาทีมีผลประโยชน์ร่วมกันกับผู้มีสิทธิเสนอราคารายอื่น หรือเป็นผู้มีผลประโยชน์ร่วมกันระหว่างผู้มีสิทธิเสนอราคากับผู้ให้บริการตลาดกลางอิเล็กทรอนิกส์ ณ วันประกาศประกวดราคาจ้างด้วยวิธีการทางอิเล็กทรอนิกส์ หรือเป็นผู้มีสิทธิเสนอราคาทีกระทำการอันเป็นการขัดขวางการแข่งขันราคาอย่างเป็นธรรม ตามข้อ ๑.๘ สำนักงานมีอำนาจทีจะตัดรายชื่อผู้มีสิทธิเสนอราคา ดังกล่าว และสำนักงานจะพิจารณาลงโทษผู้ประสงค์จะเสนอราคารายนั้นเป็นผู้ทำงาน

๗. การทำสัญญาจ้าง

ผู้ชนะการประกวดราคาจ้างด้วยวิธีการทางอิเล็กทรอนิกส์ (ผู้รับจ้าง) จะต้องทำสัญญาจ้างตามแบบสัญญา ดังระบุในข้อ ๑.๕ กับสำนักงาน ภายใน ...๕... วัน นับถัดจากวันที่ได้รับแจ้ง และจะต้องวางหลักประกันสัญญาเป็นจำนวนเงินเท่ากับร้อยละ ..ห้า..(๕..%) ของราคาค่าจ้างทีประกวดราคาจ้างด้วยวิธีการทางอิเล็กทรอนิกส์ได้ ให้สำนักงานยึดถือไว้ในขณะที่ทำสัญญา โดยใช้หลักประกันอย่างหนึ่งอย่างใด ดังต่อไปนี้

๗.๑ เงินสด

๗.๒ เช็คทีธนาคารส่งจ่ายให้แก่สำนักงาน โดยเป็นเช็คลงวันที่ทีทำสัญญาหรือก่อนหน้านั้น ไม่เกิน ๓ วันทำการของทางราชการ

๗.๓ หนังสือค้ำประกันของธนาคารภายในประเทศ ตามแบบหนังสือค้ำประกันดังระบุในข้อ ๑.๖ (๒)

๗.๔ หนังสือค้ำประกันของบริษัทเงินทุน หรือบริษัทเงินทุนหลักทรัพย์ทีได้รับอนุญาตให้ประกอบกิจการเงินทุนเพื่อการพาณิชย์และประกอบธุรกิจค้ำประกัน ตามประกาศของธนาคารแห่งประเทศไทย ซึ่งได้แจ้งเวียนชื่อให้ส่วนราชการต่าง ๆ ทราบแล้ว โดยอนุโลมให้ใช้ตามแบบหนังสือค้ำประกันดังระบุในข้อ ๑.๖ (๒)

๗.๕ พันธบัตรรัฐบาลไทย

หลักประกันนี้จะคืนให้ โดยไม่มีดอกเบี้ยภายใน ๑๕ วัน นับถัดจากวันที่คู่สัญญาพ้นจากข้อผูกพันตามสัญญาจ้างแล้ว

.....ประธาน.....กรรมการ.....กรรมการ.....กรรมการ.....กรรมการ
ผอ.๘พด.) (พพด.๗.) (นชท.๖) (บุคคลภายนอก) (พพด.๖) และเลขานุการ

๘. ค่าจ้างและการจ่ายเงิน (สำหรับสัญญาที่เป็นราคาเหมารวม)

สำนักงานจะจ่ายเงินค่าจ้าง โดยแบ่งออกเป็น...๔.....งวด ดังนี้

งวดที่ ๑ เป็นจำนวนเงินในอัตราร้อยละ..๒๕..ของค่าจ้าง เมื่อผู้รับจ้างได้ปฏิบัติงานเตรียมพื้นที่ เก็บวัสดุใหม่และวัสดุเก่าให้เป็นที่ยี่เรียบร้อย แล้วปรับพื้นที่ทำผังหาตำแหน่งเสาเข็ม ทำการตอกเสาเข็ม ค.ส.ล. สกัดหัวเสาเข็มผูกเหล็กเทพานรากและคาน ค.ส.ล. แล้วผูกเหล็กเสา ค.ส.ล. ขึ้นโครงหลังคาให้เรียบร้อย ทั้ง ส่วนโรงจอดรถ เตรียมอาหาร และห้องน้ำ พร้อมทั้งชุดท่อฝังท่อบ่อเกรอะ บ่อซึม บ่อดักไขมัน โดยบ่อดัก ไขมันมีขนาด ๐.๔๐x๐.๖๐x๐.๗๐ ม. จำนวน ๔ บ่อ และขนาด ๐.๗๐x๐.๙๐x๐.๗๐ ม. จำนวน ๑ บ่อ พร้อม เดินท่อเชื่อมของใหม่และเก่าให้เรียบร้อย และงานเปลี่ยนท่อระบายน้ำเก่า ให้แล้วเสร็จภายใน ...๖๐... วัน นับถัดจากวันลงนามสัญญา

งวดที่ ๒ เป็นจำนวนเงินในอัตราร้อยละ..๒๕..ของค่าจ้าง เมื่อผู้รับจ้างได้ปฏิบัติงานทำการก่อ ผนังด้วยอิฐครึ่งแผ่น พร้อมเดินท่อฝังผนังสำหรับงานประปาและระบบระบายน้ำ และเสียบเหล็กไว้สำหรับ ติดตั้งวงกบประตู ช่องระบายอากาศของห้องน้ำ และก่ออิฐเว้นช่องไว้สำหรับติดตั้งวงกบหน้าต่างอลูมิเนียม ห้อง พคย. ของโรงจอดรถ ขึ้นมุงหลังคา METAL SHEET พร้อมครอบ FLASHING แล้วติดตั้งไม้เชิงชาย ติฝ้า ในยิปซัมบอร์ดหนา ๙ มม. ฉาบเรียบ โครงเคร่าโลหะชุบสังกะสีทั้งห้อง พคย. โรงจอดรถ เตรียมอาหาร และ ห้องน้ำ ติฝ้าชายคาไม้ระแนง ๑" x ๒" พร้อมโครงเคร่าเหล็กในส่วนเตรียมอาหาร และห้องน้ำ ให้เรียบร้อย ให้ แล้วเสร็จ ให้แล้วเสร็จภายใน ..๙๐.. วัน นับถัดจากวันลงนามสัญญา

งวดที่ ๓ เป็นจำนวนเงินในอัตราร้อยละ..๒๕..ของค่าจ้าง เมื่อผู้รับจ้างได้ปฏิบัติงานฉาบผนัง ภายนอก และภายใน ติดตั้งบานประตู ช่องระบายอากาศให้เรียบร้อย ปูกระเบื้องผนังภายใน และปูกระเบื้อง ผนังห้องน้ำให้เรียบร้อย ติดตั้งสุขภัณฑ์ห้องน้ำให้ครบชุดตามแบบ แล้วติดตั้งผนังกันสำเร็จรูป และประตู PVC. พร้อมอุปกรณ์ครบชุดให้เรียบร้อย แล้วทาสีรองพื้น ๒ ครั้ง พร้อมติดตั้งระบบไฟฟ้าให้เรียบร้อย ให้แล้วเสร็จ ให้แล้วเสร็จภายใน ..๑๒๐.. วัน นับถัดจากวันลงนามสัญญา

งวดสุดท้าย เป็นจำนวนเงินในอัตราร้อยละ...๒๕...ของค่าจ้าง เมื่อผู้รับจ้างได้ปฏิบัติงานฉาบ ผนังภายนอก และภายใน ห้อง พคย. ทาสีรองพื้น ๒ ครั้ง และทาสีน้ำพลาสติกสีจริง ๑ ครั้ง เป็นอย่างน้อย พร้อมปูกระเบื้องพื้นยาแนวทั้งห้อง พคย. และเตรียมอาหาร เก็บงานกระเบื้องผนัง พื้น ทั้งหมดให้เรียบร้อย ทำการทุบโรงจอดรถเก่า ย้ายศาลาไม้ ออก รวมทั้งสนามหญ้า แล้วปรับพื้นเป็นพื้น ค.ส.ล. ให้ระดับเท่ากับ ระดับถนนปัจจุบันในสำนักงาน พร้อมรื้อท่อระบายน้ำเก่าออก เก็บเศษวัสดุที่ทุบขนย้ายออกให้เป็นที่เรียบร้อย พร้อมส่งมอบให้ผู้ควบคุมงาน และคณะกรรมการการตรวจจ้างรับมอบงานให้เป็นที่เรียบร้อย และได้ปฏิบัติ ทั้งหมดให้แล้วเสร็จเรียบร้อยตามสัญญา รวมทั้งทำสถานที่ก่อสร้างให้สะอาดเรียบร้อย ให้แล้วเสร็จภายใน ..๑๕๐.. วัน นับถัดจากวันลงนามสัญญา

๙. อัตราค่าปรับ

ค่าปรับตามแบบสัญญาจ้าง ข้อ ๑๗. จะกำหนดในอัตราร้อยละ....๐.๑....ของค่าจ้างตามสัญญา ต่อวัน

.....ประธาน.....กรรมการ.....กรรมการ.....กรรมการ.....กรรมการ
ผอ.ฝพด.) (พพด.๗.) (นชท.๖) (บุคคลภายนอก) (พพด.๖) และเลขานุการ

๑๐. การรับประกันความชำรุดบกพร่อง

ผู้ชนะการประกวดราคาจ้างด้วยวิธีการทางอิเล็กทรอนิกส์ ซึ่งได้ทำข้อตกลงเป็นหนังสือ หรือทำสัญญาจ้างตามแบบดั่งระบุในข้อ ๑.๕ แล้วแต่กรณี จะต้องรับประกันความชำรุดบกพร่องของงานจ้างที่เกิดขึ้นภายในระยะเวลาไม่น้อยกว่า...๒...ปี...เดือน นับถัดจากวันที่สำนักงานได้รับมอบงาน โดยผู้รับจ้างต้องบริหารจัดการซ่อมแซมแก้ไขให้ใช้การได้ดีดังเดิม ภายใน...๑๕...วัน นับถัดจากวันที่ได้รับแจ้งความชำรุดบกพร่อง

๑๑. ข้อสงวนสิทธิในการเสนอราคาและอื่น ๆ

๑๑.๑ ราคากลางของงานสร้างอาคารจอดรถส่วนกลาง ห้องน้ำ และโรงเตรียมอาหารด้านหลังอาคารจอดรถ ในการประกวดราคาจ้างด้วยวิธีการทางอิเล็กทรอนิกส์ครั้งนี้ เป็นเงินทั้งสิ้น ๒,๒๙๗,๐๐๐ บาท (สองล้านสองแสนเก้าหมื่นเจ็ดพันบาทถ้วน) รวมภาษีมูลค่าเพิ่ม ๗%

๑๑.๒ เมื่อสำนักงานได้คัดเลือกผู้มีสิทธิเสนอราคารายใดให้เป็นผู้รับจ้าง และได้ตกลงจ้างตามการประกวดราคาจ้างด้วยวิธีการทางอิเล็กทรอนิกส์แล้ว ถ้าผู้รับจ้างจะต้องส่งหรือนำสิ่งของมาเพื่องานจ้างดังกล่าวเข้ามาจากต่างประเทศ และของนั้นต้องนำเข้ามาโดยทางเรือในเส้นทางที่มีเรือไทยเดินอยู่ และสามารถให้บริการรับขนได้ตามที่รัฐมนตรีว่าการกระทรวงคมนาคมประกาศกำหนด ผู้มีสิทธิเสนอราคาซึ่งเป็นผู้รับจ้างจะต้องปฏิบัติตามกฎหมายว่าด้วยการส่งเสริมการพาณิชย์ ดังนี้

(๑) แจ้งการส่งหรือนำสิ่งของดังกล่าวเข้ามาจากต่างประเทศ ต่อกรมเจ้าท่าภายใน ๗ วัน นับตั้งแต่วันที่ผู้รับจ้างส่ง หรือซื้อขายของจากต่างประเทศ เว้นแต่เป็นของที่รัฐมนตรีว่าการกระทรวงคมนาคมประกาศยกเว้นให้บรรทุกโดยเรืออื่นได้

(๒) จัดการให้สิ่งของดังกล่าวบรรทุกโดยเรือไทย หรือเรือที่มีสิทธิเช่นเดียวกับเรือไทย จากต่างประเทศมายังประเทศไทย เว้นแต่จะได้รับอนุญาตจากกรมเจ้าท่าให้บรรทุกสิ่งของนั้น โดยเรืออื่นที่มีใช่เรือไทย ซึ่งจะต้องได้รับอนุญาตเช่นนั้นก่อนบรรทุกของลงเรืออื่น หรือเป็นของที่รัฐมนตรีว่าการกระทรวงคมนาคมประกาศยกเว้นให้บรรทุกของลงเรืออื่น

(๓) ในกรณีที่ไม่ปฏิบัติตาม (๑) หรือ (๒) ผู้รับจ้างจะต้องรับผิดชอบตามกฎหมายว่าด้วยการส่งเสริมการพาณิชย์

๑๑.๓ ผู้ประสงค์จะเสนอราคาซึ่งได้ยื่นเอกสารประกวดราคาด้วยวิธีการทางอิเล็กทรอนิกส์ต่อสำนักงานแล้ว จะถอนตัวออกจากประกวดราคาฯ มิได้ และเมื่อได้รับการคัดเลือกให้เป็นผู้มีสิทธิเสนอราคาแล้วต้องเข้าร่วมเสนอราคาด้วยวิธีการทางอิเล็กทรอนิกส์ตามเงื่อนไขที่กำหนดในข้อ ๔.๗ (๔) (๕) (๖) และ (๗) มิฉะนั้นสำนักงานจะริบหลักประกันของจำนวนร้อยละ ๒.๕ ของวงเงินที่จัดหาทันที และอาจพิจารณาเรียกร้องให้ชดใช้ความเสียหายอื่น (ถ้ามี) รวมทั้งอาจพิจารณาให้เป็นผู้ที่ทำงานได้ หากมีพฤติกรรมเป็นการขัดขวางการแข่งขันราคาอย่างเป็นธรรม

๑๑.๔ ผู้มีสิทธิเสนอราคาซึ่งสำนักงานได้คัดเลือกแล้ว ไม่ไปทำสัญญาหรือข้อตกลงภายในเวลาที่สำนักงานกำหนด ดังระบุไว้ในข้อ ๗. สำนักงานจะริบหลักประกันของ หรือเรียกร้องจากผู้ออกหนังสือค้ำประกันของทันที และอาจพิจารณาเรียกร้องให้ชดใช้ความเสียหายอื่น (ถ้ามี) รวมทั้งจะพิจารณาให้เป็นผู้ที่ทำงานตามระเบียบของทางราชการ

๑๑.๕ สำนักงานสงวนสิทธิที่จะแก้ไขเพิ่มเติมเงื่อนไข หรือข้อกำหนดในแบบสัญญา ให้เป็นไปตามความเห็นของสำนักงานอัยการสูงสุด (ถ้ามี)

.....ประธาน.....กรรมการ.....กรรมการ.....กรรมการ.....กรรมการ.....กรรมการ
ผอ.ฝพด.) (พพด.๗.) (นชท.๖) (บุคคลภายนอก) (พพด.๖) และเลขานุการ

๑๒. การปรับราคางานก่อสร้าง

การปรับราคาค่างานก่อสร้างตามสูตรการปรับราคาดังระบุในข้อ ๑.๗ จะนำมาใช้ในกรณีที่ค่างานก่อสร้างลดลงหรือเพิ่มขึ้น จากค่างานเดิมตามสัญญา เมื่อดัชนีราคาซึ่งจัดทำขึ้นโดยกระทรวงพาณิชย์มีการเปลี่ยนแปลงขึ้นหรือลดลงจากเดิมขณะเมื่อวันเปิดซองประกวดราคา

๑๒.๑ การขอเพิ่มค่างานก่อสร้างตามสูตรการปรับราคาดังระบุในข้อ ๑.๗ นี้ ให้ผู้รับจ้างทำหนังสือเรียกร้องกับผู้ว่าจ้างภายใน ...๗... วันนับแต่วันที่ผู้รับจ้างได้ส่งมอบงานงวดสุดท้าย หากพ้นกำหนดนี้ไปแล้ว ผู้รับจ้างไม่มีสิทธิที่จะเรียกร้องเงินเพิ่มค่างานก่อสร้างจากผู้ว่าจ้างได้อีกต่อไปและกรณีที่ผู้ว่าจ้างจะต้องเรียกเงินคืนจากผู้รับจ้างที่เป็นคู่สัญญา ผู้รับจ้างต้องรับมาติดต่อกับและยินยอมให้ผู้ว่าจ้างหักค่างานของงวดต่อไป หรือหักเงินจากหลักประกันสัญญาแล้วแต่กรณี โดยผู้ว่าจ้างจะแจ้งเป็นลายลักษณ์อักษรให้ทราบ

๑๒.๒ การพิจารณาคำนวณเงินลดลงหรือเพิ่มขึ้น และการจ่ายเงินเพิ่มหรือเรียกเงินคืนจากผู้รับจ้างตามสูตรการปรับราคานี้ ต้องได้รับการตรวจสอบและเห็นชอบจากสำนักงบประมาณ และให้ถือว่าการพิจารณาวินิจฉัยของสำนักงบประมาณเป็นที่สิ้นสุด

สูตรการปรับราคา (สูตรค่า K) จะต้องคงที่ที่ระดับที่กำหนดไว้ในวันแล้วเสร็จตามที่กำหนดไว้ในสัญญา หรือภายในระยะเวลาที่สำนักงานได้ขยายออกไป โดยจะใช้สูตรของทางราชการที่ได้ระบุในข้อ ๑.๗

๑๓. มาตรฐานฝีมือช่าง

เมื่อสำนักงานได้คัดเลือกผู้มีสิทธิเสนอราคารายใดให้เป็นผู้รับจ้างและได้ตกลงจ้างก่อสร้างตามประกาศนี้แล้ว ผู้มีสิทธิเสนอราคาจะต้องตกลงว่าในการปฏิบัติงานก่อสร้างดังกล่าว ผู้มีสิทธิเสนอราคาจะต้องมีและใช้ผู้ผ่านการทดสอบมาตรฐานฝีมือช่างจาก..กรมพัฒนาฝีมือแรงงาน หรือผู้มีวุฒิปริญญา ปวช. ปวส. และ ปวท. หรือเทียบเท่าจากสถาบันการศึกษาที่ ก.พ. รับรองให้เข้ารับราชการได้) ในอัตราไม่ต่ำกว่าร้อยละ-.... ของแต่ละสาขาช่างจำนวนอย่างน้อย ๑ คน ในแต่ละสาขาช่าง ดังต่อไปนี้

๑๕.๑ช่างก่ออิฐ.....

๑๕.๒ช่างฉาบปูน.....

๑๕.๓ช่างเชื่อม.....

๑๔. การปฏิบัติตามกฎหมายและระเบียบ

ในระหว่างระยะเวลาการก่อสร้าง ผู้รับจ้างพึงปฏิบัติตามหลักเกณฑ์ที่กฎหมายและระเบียบได้กำหนดไว้โดยเคร่งครัด

สำนักงานกองทุนสงเคราะห์การทำสวนยาง

กระทรวงเกษตรและสหกรณ์

วัน/เดือน/ปี

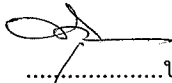
.....ประธาน.....

ผอ.ฝพด.)

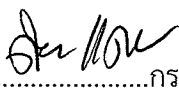
.....กรรมการ.....

(พพด.๗.)

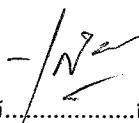
.....กรรมการ.....

(นชท.๖)

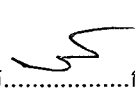
.....กรรมการ.....

(บุคคลภายนอก)

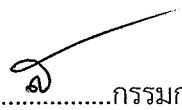
.....กรรมการ.....

(พพด.๖) และเลขานุการ

สูตรการปรับราคา

งานก่อสร้างตามประกาศประกวดราคานี้ใช้กับสัญญาแบบปรับราคาได้ โดยให้ปฏิบัติตามเงื่อนไข หลักเกณฑ์ ประเภทงานก่อสร้าง สูตรและวิธีการคำนวณ ตามที่ทางราชการกำหนด

.....ประธานกรรมการ.....กรรมการ.....กรรมการ.....กรรมการ.....กรรมการ
(ผอ.ฟพด.) (พพด.๗.) (นชท.๖) (บุคคลภายนอก) (พพด.๖) และเลขานุการ

บทนิยาม

“ผู้ประสงค์จะเสนอราคาหรือผู้มีสิทธิเสนอราคาที่มีผลประโยชน์ร่วมกัน” หมายความว่า บุคคลธรรมดาหรือนิติบุคคลที่เสนอราคาในการประกวดราคาด้วยวิธีการทางอิเล็กทรอนิกส์ของสำนักงาน เป็นผู้มีส่วนได้เสียไม่ว่าโดยทางตรงหรือทางอ้อมในกิจการของบุคคลธรรมดา หรือนิติบุคคลอื่นที่เสนอราคาในการประกวดราคาด้วยวิธีการทางอิเล็กทรอนิกส์ของสำนักงานในคราวเดียวกัน

การมีส่วนได้เสียไม่ว่าโดยทางตรงหรือทางอ้อม ของบุคคลธรรมดาหรือนิติบุคคลดังกล่าวข้างต้น ได้แก่ การที่บุคคลธรรมดาหรือนิติบุคคลดังกล่าวมีความสัมพันธ์กัน ในลักษณะดังต่อไปนี้

(๑) มีความสัมพันธ์กันในเชิงบริหาร โดยผู้จัดการ หุ้นส่วนผู้จัดการ กรรมการผู้จัดการ ผู้บริหาร หรือผู้มีอำนาจในการดำเนินงานในกิจการของบุคคลธรรมดาหรือของนิติบุคคลรายหนึ่ง มีอำนาจหรือสามารถใช้อำนาจในการบริหารจัดการกิจการของบุคคลธรรมดาหรือของนิติบุคคลอีกรายหนึ่งหรือหลายราย ที่เสนอราคาขายให้แก่สำนักงานในการประกวดราคาซื้อด้วยวิธีการทางอิเล็กทรอนิกส์ครั้งนี้

(๒) มีความสัมพันธ์กันในเชิงทุน โดยผู้เป็นหุ้นส่วนในห้างหุ้นส่วนสามัญหรือผู้เป็นหุ้นส่วนไม่จำกัดความรับผิดในห้างหุ้นส่วนจำกัด หรือผู้ถือหุ้นรายใหญ่ในบริษัทจำกัดหรือบริษัทมหาชนจำกัด เป็นหุ้นส่วนในห้างหุ้นส่วนสามัญหรือห้างหุ้นส่วนจำกัด หรือเป็นผู้ถือหุ้นรายใหญ่ในบริษัทจำกัดหรือบริษัทมหาชนจำกัด อีกรายหนึ่งหรือหลายรายที่เสนอราคาขายให้แก่สำนักงานในการประกวดราคาซื้อด้วยวิธีการทางอิเล็กทรอนิกส์ครั้งนี้

คำว่า “ผู้ถือหุ้นรายใหญ่” หมายความว่า ผู้ถือหุ้นซึ่งถือหุ้นเกินกว่าร้อยละสิบห้าในกิจการนั้น หรือในอัตราอื่นตามที่คณะกรรมการว่าด้วยการพิชิตเห็นสมควรประกาศกำหนดสำหรับกิจการบางประเภทหรือบางขนาด

(๓) มีความสัมพันธ์กันในลักษณะไขว้กันระหว่าง (๑) และ (๒) โดยผู้จัดการ หุ้นส่วนผู้จัดการ กรรมการผู้จัดการ ผู้บริหาร หรือผู้มีอำนาจในการดำเนินงานในกิจการของบุคคลธรรมดาหรือของนิติบุคคลรายหนึ่ง เป็นหุ้นส่วนในห้างหุ้นส่วนสามัญหรือห้างหุ้นส่วนจำกัด หรือเป็นผู้ถือหุ้นรายใหญ่ในบริษัทจำกัดหรือบริษัทมหาชนจำกัด อีกรายหนึ่งหรือหลายรายที่เสนอราคาให้แก่สำนักงานในการประกวดราคาด้วยวิธีการทางอิเล็กทรอนิกส์ครั้งนี้ หรือในนัยกลับกัน

การดำรงตำแหน่ง การเป็นหุ้นส่วน หรือเข้าถือหุ้นดังกล่าวข้างต้นของคู่สมรส หรือบุตรที่ยังไม่บรรลุนิติภาวะของบุคคลใน (๑) (๒) หรือ (๓) ให้ถือว่าเป็นการดำรงตำแหน่งการเป็นหุ้นส่วน หรือการถือหุ้นของบุคคลดังกล่าว

ในกรณีบุคคลใดใช้ชื่อบุคคลอื่นเป็นผู้จัดการ หุ้นส่วนผู้จัดการ กรรมการผู้จัดการ ผู้บริหาร ผู้เป็นหุ้นส่วนหรือผู้ถือหุ้น โดยที่ตนเองเป็นผู้ใช้อำนาจในการบริหารที่แท้จริง หรือเป็นหุ้นส่วนหรือผู้ถือหุ้นที่แท้จริงของห้างหุ้นส่วน หรือบริษัทจำกัด หรือบริษัทมหาชนจำกัด แล้วแต่กรณี และห้างหุ้นส่วน หรือบริษัทจำกัด หรือบริษัทมหาชนจำกัดที่เกี่ยวข้อง ได้เสนอราคาให้แก่สำนักงานในการประกวดราคาด้วยวิธีการทางอิเล็กทรอนิกส์คราวเดียวกัน ให้ถือว่าผู้ประสงค์จะเสนอราคานั้นมีความสัมพันธ์กันตาม (๑) (๒) หรือ (๓) แล้วแต่กรณี



ผอ.ฝพด.)



(พพด.๗.)



(นขท.๖)

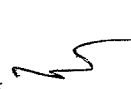

(บุคคลภายนอก)



(พพด.๖)

และเลขานุการ

“การขีดขวางการแข่งขันราคาอย่างเป็นธรรม” หมายความว่า การที่ผู้ประสงค์จะเสนอราคารายหนึ่งหรือหลายรายกระทำการอย่างใด ๆ อันเป็นการขีดขวางหรือเป็นอุปสรรคหรือไม่เปิดโอกาสให้มีการแข่งขันราคาอย่างเป็นธรรมในการยื่นข้อเสนอต่อสำนักงาน ไม่ว่าจะกระทำโดยการสมยอมกัน หรือโดยการให้ขอให้หรือรับว่าจะให้ เรียก รับ หรือยอมจะรับเงินหรือทรัพย์สิน หรือประโยชน์อื่นใด หรือใช้กำลังประทุษร้าย หรือข่มขู่ว่าจะใช้กำลังประทุษร้าย หรือแสดงเอกสารอันเป็นเท็จ หรือกระทำการใดโดยทุจริต ทั้งนี้ โดยมีวัตถุประสงค์ที่จะแสวงหาประโยชน์ในระหว่างผู้ประสงค์จะเสนอราคาด้วยกัน หรือเพื่อให้ประโยชน์แก่ผู้ประสงค์จะเสนอราคารายหนึ่งรายใดเป็นผู้มีสิทธิทำสัญญากับสำนักงาน หรือเพื่อหลีกเลี่ยงการแข่งขันอย่างเป็นธรรม หรือเพื่อให้เกิดความได้เปรียบสำนักงาน โดยมีใช่เป็นไปในทางประกอบธุรกิจปกติ

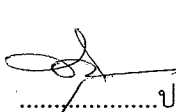
 ประธานกรรมการ.....กรรมการ.....กรรมการ.....กรรมการ.....กรรมการ
ผอ.ฝพต.) (พพต.๗.) (นชท.๖) (บุคคลภายนอก) (พพต.๖) และเลขานุการ

บัญชีเอกสารส่วนที่ ๑

๑. ในกรณีผู้ประสงค์จะเสนอราคาเป็นนิติบุคคล
- (ก) ห้างหุ้นส่วนสามัญหรือห้างหุ้นส่วนจำกัด
สำเนาหนังสือรับรองการจดทะเบียนนิติบุคคล จำนวน.....แผ่น
บัญชีรายชื่อหุ้นส่วนผู้จัดการ และผู้มีอำนาจควบคุม จำนวนแผ่น
- (ข) บริษัทจำกัดหรือบริษัทมหาชนจำกัด
สำเนาหนังสือรับรองการจดทะเบียนนิติบุคคล จำนวนแผ่น
สำเนาหนังสือบริคณห์สนธิ จำนวนแผ่น
บัญชีรายชื่อกรรมการผู้จัดการ และผู้มีอำนาจควบคุม จำนวน.....แผ่น
บัญชีผู้ถือหุ้นรายใหญ่ จำนวนแผ่น
๒. ในกรณีผู้ประสงค์จะเสนอราคาเป็นบุคคลธรรมดาหรือคณะบุคคลที่มีใช้นิติบุคคล
- (ก) บุคคลธรรมดา
สำเนาบัตรประจำตัวประชาชนของผู้ยื่น จำนวนแผ่น
- (ข) คณะบุคคล
สำเนาข้อตกลงที่แสดงถึงการเข้าเป็นหุ้นส่วน (ถ้ามี) จำนวนแผ่น
สำเนาบัตรประจำตัวประชาชนของผู้เป็นหุ้นส่วน จำนวนแผ่น
๓. ในกรณีผู้ประสงค์จะเสนอราคาเป็นผู้ประสงค์จะเสนอราคาร่วมกันในฐานะเป็นผู้ร่วมค้า
- สำเนาสัญญาของการเข้าร่วมค้า จำนวนแผ่น
- (ค) ในกรณีผู้ร่วมค้าเป็นบุคคลธรรมดา
- บุคคลสัญชาติไทย
สำเนาบัตรประจำตัวประชาชน จำนวน.....แผ่น
 - บุคคลที่มีใช้สัญชาติไทย
สำเนาหนังสือเดินทาง จำนวน.....แผ่น
- (ง) ในกรณีผู้ร่วมค้าเป็นนิติบุคคล
- ห้างหุ้นส่วนสามัญหรือห้างหุ้นส่วนจำกัด
สำเนาหนังสือรับรองการจดทะเบียนนิติบุคคล จำนวนแผ่น
บัญชีรายชื่อหุ้นส่วนผู้จัดการ และผู้มีอำนาจควบคุม จำนวน.....แผ่น
 - บริษัทจำกัดหรือบริษัทมหาชนจำกัด
สำเนาหนังสือรับรองการจดทะเบียนนิติบุคคล จำนวนแผ่น
สำเนาหนังสือบริคณห์สนธิ จำนวน.....แผ่น
บัญชีรายชื่อกรรมการผู้จัดการ ผู้มีอำนาจควบคุม จำนวน.....แผ่น
บัญชีผู้ถือหุ้นรายใหญ่ จำนวน.....แผ่น

.....ประธาน.....กรรมการ.....กรรมการ.....กรรมการ.....กรรมการ
ผอ.ฝพต.) (พพต.๗.) (นชท.๖) (บุคคลภายนอก) (พพต.๖) และเลขานุการ

๔. อื่น ๆ (ถ้ามี)

-
-
-
-
-
-

ข้าพเจ้าขอรับรองว่า เอกสารหลักฐานที่ข้าพเจ้ายื่นพร้อมไปยื่นข้อเสนอการประกวดราคาจ้างด้วยวิธีการทางอิเล็กทรอนิกส์ถูกต้องและเป็นความจริงทุกประการ

ลงชื่อ ผู้ประสงค์จะเสนอราคา
(.....)

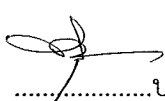
 ประธานกรรมการ กรรมการ
ผอ.ฝพต.) (พพต.๗.) (นชท.๖) (บุคคลภายนอก) (พพต.๖) และเลขานุการ

บัญชีเอกสารส่วนที่ ๒

- ๑. หนังสือมอบอำนาจซึ่งปิดอากรแสตมป์ตามกฎหมายในกรณีที่ผู้ประสงค์จะเสนอราคามอบอำนาจให้บุคคลอื่นทำการแทน จำนวนแผ่น
- ๒. ใบยื่นข้อเสนอการประกวดราคาจ้างด้วยวิธีการทางอิเล็กทรอนิกส์ จำนวนแผ่น
- ๓. หนังสือแสดงเงื่อนไขการซื้อและการจ้างด้วยวิธีการทางอิเล็กทรอนิกส์ จำนวน ๓ ชุด
- ๔. ใบแจ้งปริมาณงานและราคา จำนวนแผ่น
- ๕. แบบแสดงการลงทะเบียนข้อมูลผู้ค้ากับภาครัฐในระบบ e-GP จำนวน.....แผ่น
- ๖. สำเนาหนังสือรับรองผลงานก่อสร้าง จำนวนแผ่น **
- ๗. อื่น ๆ (ถ้ามี)
-
-
-
-
-
-

ข้าพเจ้าขอรับรองว่า เอกสารหลักฐานที่ข้าพเจ้ายื่นพร้อมใบยื่นข้อเสนอการประกวดราคาจ้างด้วยวิธีการทางอิเล็กทรอนิกส์ถูกต้องและเป็นความจริงทุกประการ

ลงชื่อ ผู้ประสงค์จะเสนอราคา
(.....)

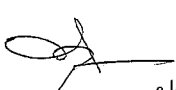
 ประธานกรรมการ กรรมการ กรรมการ กรรมการ กรรมการ
ผอ.ฝพด.) (พพด.๗.) (นชท.๖) (บุคคลภายนอก) (พพด.๖) และเลขานุการ

ราคาากลางโรงจอดรถ
สำนักงานกองทุนสงเคราะห์การทำสวนยาง





ลำดับ	รายการ	ปริมาณ			วัสดุ			ปริมาณ			แรงงาน			รวมวัสดุและ แรงงาน	หมายเหตุ
		หน่วย	จำนวน	บาท/หน่วย	รวม	หน่วย	จำนวน	บาท/หน่วย	รวม	หน่วย	จำนวน	บาท/หน่วย	รวม		
	งานโครงสร้างโรงจอดรถใหม่														
1	งานทำเสาทำตำแหน่งเสาเข็ม	งาน	1	10,000	10,000	งาน	1	-	-	-	-	-	10,000	-	
2	เสาเข็มคอนกรีตอัดแรง 0.22 x 0.22 ม. ยาว 10ม. สามารถรับน้ำหนักบรรทุกได้โดยปลอดภัยไม่ น้อยกว่า 15000 กก./ต้น	ต้น	26	4,665	121,290	ต้น	26	1,140	29,640	150,930	-	-	-	-	
3	งานขุดดินและกลับดิน	ลบ.ม	44		-	ลบ.ม	44	100	4,400	4,400					
4	งานหัวเสาเข็ม	ต้น	26		-	ต้น	26	200	5,200	5,200					
5	งานทรายหยาบ	ลบ.ม	3	450	1,350	ลบ.ม	3	100	300	1,650					
6	งานคอนกรีตหยาบ	ลบ.ม	1	1,950	1,950	ลบ.ม	1	400	400	2,350					
7	งานไม้แบบ	ตรม	60	350	21,000	ตรม	60	120	7,200	28,200					
8	งานคอนกรีตโครงสร้าง	ลบ.ม	13	2,510	32,630	ลบ.ม	13	400	5,200	37,830					
9	เหล็ก RB 9 มม.	กก	302	30	9,060	กก	302	5	1,510	10,570					
10	เหล็ก DB 12 มม.	กก	90	30	2,700	กก	90	5	450	3,150					
11	เหล็ก DB 16 มม.	กก	617	29	17,893	กก	617	5	3,085	20,978					
12	ลวดผูกเหล็ก	กก	31	45	1,395	กก	31		-	1,395					
13	ตะปู	กก	15	45	675	กก	15		-	675					
14	ท่อเหล็กกลม ขนาด O 3"	ม	188	160	30,080	ม	188	63	11,844	41,924					
15	เหล็ก C 100 x 50 x 20 x 2.3 มม.	ม	342	118	40,356	ม	342	47	16,074	56,430					
16	หลังคา METAL SHEET	ตรม	314	355	111,470	ตรม	314	75	23,550	135,020					
17	ครอบตะเข้สันและครอบ FLASHING	ม	20	260	5,200	ม	20	55	1,100	6,300					
18	ค่าแรงประกอบโครงสร้างหลังคา	ตรม	314	80	25,120	ตรม	314	160	50,240	75,360					
งานโครงสร้างรวมเป็นเงิน													375,682		

 ประธาน (พพต.๗)
 กรรมการ (นชพ.๖)
 กรรมการ (บุคคลภายนอก)
 กรรมการ (พพต.๖) และเลขานุการ
 กรรมการ

ราคาากลางโรงจอดรถ

สำนักงานกองทุนสงเคราะห์การทำสวนยาง

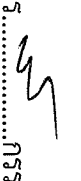
ลำดับ	รายการ	ปริมาณ			วัสดุ		ปริมาณ			แรงงาน		รวมวัสดุและ แรงงาน	หมายเหตุ
		หน่วย	จำนวน	บาท/หน่วย	รวม	หน่วย	จำนวน	บาท/หน่วย	รวม				
19	เหล็กแผ่น PL ขนาด 0.10x0.10x 0.05 มม.	แผ่น	78	35	2,730	แผ่น	78	14	1,092		3,822		
20	ทาสีกันสนิมเหล็ก	ตรม	250	56	14,000	ตรม.	250	35	8,750		22,750		
21	ทาสีน้ำมัน	ตรม	250	100	25,000	ตรม.	250	35	8,750		33,750		
22	งานฉาบปูนเรียบ	ตรม	66	100	6,600	ตรม.	66	100	6,600		13,200		
23	ทาสีน้ำพลาสติก	ตรม	10	50	500	ตรม.	10	35	350		850		
24	งานก่ออิฐบล็อก	ตรม	28	180	5,040	ตรม.	28	100	2,800		7,840		
25	งานฝ้าเพดานสมาร์ทบอร์ด	ตรม	16	450	7,200	ตรม.	16	70	1,120		8,320		
26	งานพื้นปูกระเบื้อง	ตรม	16	550	8,800	ตรม.	16	150	2,400		11,200		
27	งานทึบหลัง คสล.	ม	32	100	3,200	ม	32	70	2,240		5,440		
28	งานทาสีเส้นจอตกรถ	ม	80	120	9,600	ม	80	50	4,000		13,600		
29	งานทาสีขอบทางเท้า	ม	60	70	4,200	ม	60	35	2,100		6,300		
30	ปอดักขยะ ไซมัน คสล.สำเร็จรูป ขนาด 0.40 x 0.60 x 0.70 ม	ชุด	4	2,500	10,000	ชุด	4	500	2,000		12,000		
31	ปอดักขยะ ไซมัน คสล.สำเร็จรูป ขนาด 0.70 x 0.90 x 0.70 ม	ชุด	1	3,950	3,950	ชุด	1	600	600		4,550		
รวมงานโครงสร้างเป็นเงิน											143,622		

..... ประธาน  กรรมการ  กรรมการ  กรรมการ 

ผอ.ฝ่ายค.) (พพต.๗.) (นชพ.๖) (บุคคลภายนอก) (พพต.๖) และเลขาธิการ

ราคากลางโรงจอดรถ

สำนักงานกองทุนสงเคราะห์การทำสวนยาง

ลำดับ	รายการ	ปริมาณ		วัสดุ		ปริมาณ		แรงงาน		รวมวัสดุและแรงงาน	หมายเหตุ
		หน่วย	จำนวน	บาท/หน่วย	รวม	หน่วย	จำนวน	บาท/หน่วย	รวม		
	สรุป										
	งานรีดถนนอาคารเดิมออก									210,100	
	งานโครงสร้าง แผ่นที่ 1									375,682	
	งานโครงสร้าง แผ่นที่ 2									143,622	
	รวมค่าวัสดุและค่าแรง									729,404	
	ค่า Factor F. 1.2726									196,654	
	รวมเป็นเงินทั้งสิ้น									918,058	



ประธาน *Prasit Niran*

(ชอ.ม.พค.) (พพต.๗.)



กรรมการ

(นชท.๖)

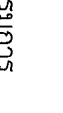

กรรมการ

(พพต.๖) และเลขานุการ

ราคาากลางโรงอาหาร

ที่ทำการกองขนส่งราชการท่าสวนยาง กรุงเทพมหานคร

แผ่นที่ 1

ลำดับ	รายการ	ปริมาณ			วัสดุ			ปริมาณ			แรงงาน			รวมวัสดุและ แรงงาน	หมายเหตุ
		หน่วย	จำนวน	บาท/หน่วย	รวม	หน่วย	จำนวน	บาท/หน่วย	รวม	รวม					
	งานเตรียมการและงานโครงสร้าง				-									-	
1	งานรับพื้นที่ท่าส่งท่าตำแหน่งเสาเข็ม	งาน	1	2,000	2,000	งาน	1						-	2,000	
2	เสาเข็มคอนกรีตอัดแรง ขนาด 0.15 ม.ยาว 6.00 ม.	ต้น	54	489	26,406	ต้น	54	115	6,210				-	32,616	
3	งานขุดดินและกลมดิน	ลบ.ม	33		-	ลบ.ม	33	100	3,300				-	3,300	
4	งานสกัดหัวเสาเข็ม	ต้น	54		-	ต้น	54	150	8,100				-	8,100	
5	งานทรายหยาบ	ลบ.ม	3	450	1,350	ลบ.ม	3	100	300				-	1,650	
6	งานคอนกรีตหยาบ	ลบ.ม	1	2,150	2,150	ลบ.ม	1	400	400				-	2,550	
7	งานคอนกรีตโครงสร้าง	ลบ.ม	12	2,510	30,120	ลบ.ม	12	500	6,000				-	36,120	
8	งานไม้แบบ	ตร.ม	67	350	23,450	ตร.ม	67	120	8,040				-	31,490	
9	เหล็กเสริม RB 6 มม.	กก.	119	30	3,570	กก.	119		595				-	4,165	
10	เหล็กเสริม DB 9 มม.	กก.	293	30	8,790	กก.	293		1,465				-	10,255	
11	เหล็กเสริม DB 12 มม.	กก.	169	29	4,901	กก.	169		845				-	5,746	
12	เหล็กเสริม DB 16 มม.	กก.	503	29	14,587	กก.	503		2,515				-	17,102	
13	ตะปู	กก.	17	45	765	กก.	17		-				-	765	
14	ลวดผูกเหล็ก	กก.	33	45	1,485	กก.	33		-				-	1,485	
15	เหล็กคาง METAL SEET	ตร.ม	120	340	40,800	ตร.ม	120		8,400				-	49,200	
16	ครอม FLASHING	ม.	30	260	7,800	ม.	30		2,100				-	9,900	
17	เหล็ก C 125 x 50 x 20 x3.2 มม.	ม.	81	194	15,714	ม.	81		5,994				-	21,708	
18	เหล็ก C 150 x 50 x 20 x3.2 มม.	ม.	72	214	15,408	ม.	72		5,760				-	21,168	
19	เหล็ก C 100 x 50 x 20 x2.3 มม.	ม.	101	125	12,625	ม.	101		4,848				-	17,473	
	รวมเตรียมการและโครงสร้างเป็นเงิน													276,793	

.....ประธาน.....กรรมการ.....กรรมการ.....กรรมการ.....กรรมการ.....กรรมการ.....กรรมการ.....กรรมการ

(ชื่อ.ผ.พ.ต.) (พ.พ.ต.ต.) (ช.ช.ช.) (บุคคลภายนอก) (พ.พ.ต.ต.) และเลขานุการ

ราคากลางโรงพยาบาล

ที่ทำการกองทุนสงเคราะห์การทำสวนยาง กรุงเทพมหานคร

แผ่นที่ 2

ลำดับ	รายการ	ปริมาณ			วัสดุ			ปริมาณ			แรงงาน			รวมวัสดุและแรงงาน	หมายเหตุ
		หน่วย	จำนวน	บาท/หน่วย	รวม	หน่วย	จำนวน	บาท/หน่วย	รวม	หน่วย	จำนวน	บาท/หน่วย	รวม		
20	เหล็ก O 3" ทนฯ 3.2 มม.	ม.	12	173	2,076	ม.	12	70	840	2,916					
21	เหล็ก O 1 1/2"	ม.	9	108	972	ม.	9	43	387	1,359					
22	เหล็กกล่อง 1"x2"	ม.	12	43	516	ม.	12	18	216	732					
23	เหล็กแผ่น 0.15X0.20 ทนฯ 5 มม.	แผ่น	6	38	228	แผ่น	6	15	90	318					
24	เชิงชายไม้เนื้อแข็ง 1"x8" ไม้คอก 3/4"x6"	ม.	24	250	6,000	ม.	24	128	3,072	9,072					
25	ค่าแรงประกอบโครงสร้างหลังคา	ตร.ม.	120	80	9,600	ตร.ม.	120	160	19,200	28,800					
26	ฝ้าเพดานยิปซัมบอร์ดหนา 9 มม ฉาบเรียบ	ตร.ม.	40	260	10,400	ตร.ม.	40	65	2,600	13,000					
27	ฝ้าชายคายิปซัมบอร์ดหนา 9 มม. กั้นชั้นฉาบเรียบ	ตร.ม.	34	280	9,520	ตร.ม.	34	65	2,210	11,730					
28	ผนังก่ออิฐมวลเบาผนังสูงกระสี	ตร.ม.	20	220	4,400	ตร.ม.	20	100	2,000	6,400					
29	ผนังฉาบปูนเรียบและฉาบปูนโครงสร้าง	ตร.ม.	62	100	6,200	ตร.ม.	62	100	6,200	12,400					
30	พื้น คสล. ผิวปูนกระเบื้องเคลือบ 12"x12"	ตร.ม.	40	450	18,000	ตร.ม.	40	150	6,000	24,000					
31	งานทาสีน้ำพลาสติก	ตร.ม.	135	70	9,450	ตร.ม.	135	35	4,725	14,175					
32	งานทาสีน้ำมัน	ตร.ม.	44	100	4,400	ตร.ม.	44	35	1,540	5,940					
33	งานทาสีกันสนิม	ตร.ม.	155	56	8,680	ตร.ม.	155	35	5,425	14,105					
รวมเป็นเงิน												144,947			

.....ประธาน

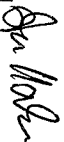
.....กรรมการ

.....กรรมการ

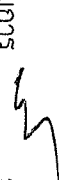
.....กรรมการ

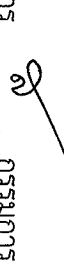
.....กรรมการ

(นอ.สพต.)

(พพต.๓.)

(พชท.๖)



(บุคคลภายนอก)

(พพต.๖) และเลขานุการ

ราคากลางร้านอาหาร

ที่ทำการกองขนส่งตระเตรียมการท่าสวนยาง กรุงเทพมหานคร

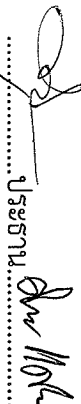
ลำดับ	รายการ	ปริมาณ		วัสดุ		ปริมาณ		แรงงาน		รวมวัสดุและแรงงาน	หมายเหตุ
		หน่วย	จำนวน	บาท/หน่วย	รวม	หน่วย	จำนวน	บาท/หน่วย	รวม		
	สรุปงานโรงอาหาร				-		-		-	-	
	รวมงานแผนที่ 1 เป็นเงิน				-		-		-	276,793	
	รวมงานแผนที่ 2 เป็นเงิน				-		-		-	144,947	
	รวมงานแผนที่ 1 + งานแผนที่ 2 เป็นเงิน				-		-		-	421,740	
	ค่า Factor F = 1.2726 เป็นเงิน				-		-		-	114,966	
	รวมเงินทั้งสิ้น				-		-		-	536,706	
					-		-		-	-	
					-		-		-	-	
					-		-		-	-	
					-		-		-	-	
					-		-		-	-	
					-		-		-	-	
					-		-		-	-	
					-		-		-	-	
					-		-		-	-	
					-		-		-	-	
					-		-		-	-	
					-		-		-	-	
					-		-		-	-	
					-		-		-	-	
					-		-		-	-	
					-		-		-	-	
					-		-		-	-	
					-		-		-	-	

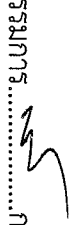
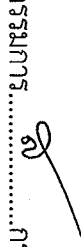
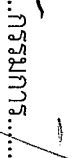
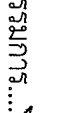
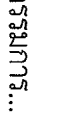
.....ประธาน    
(ผอ.สพต.) (พพต.๗.) (นชท.๖) (บุคคลภายนอก) (พพต.๖) และเลขาธิการ
.....กรรมการ   
(นชท.๖)

ราคาากลางห้องน้ำใหม่

ที่ทำการกองขนส่งและศุลกากรท่าอากาศยาน กรุงเทพมหานคร

แผ่นที่ 1

ลำดับ	รายการ	ปริมาณ			วัสดุ			ปริมาณ			แรงงาน			รวมวัสดุและ แรงงาน	หมายเหตุ
		หน่วย	จำนวน	บาท/หน่วย	รวม	หน่วย	จำนวน	บาท/หน่วย	รวม	หน่วย	จำนวน	บาท/หน่วย	รวม		
	งานเตรียมการและงานโครงสร้าง														
1	งานปรับพื้นที่ทำฝังก่อตัวตำแหน่งเสาเข็ม	งาน	1	3,000	3,000	งาน	1		-				3,000		
2	เสาเข็มคอนกรีตอัดแรง ขนาด 0.15 ม.ยาว 6.00 ม.	ต้น	54	489	26,406	ต้น	54	115	6,210				32,616		
3	งานขุดดินและกลบดิน	ลบ.ม	33		-	ลบ.ม	33	100	3,300				3,300		
4	งานสกัดหัวเสาเข็ม	ต้น	54		-	ต้น	54	150	8,100				8,100		
5	งานทรายหยาบ	ลบ.ม	2	450	900	ลบ.ม	2	100	200				1,100		
6	งานคอนกรีตหยาบ	ลบ.ม	1	2,150	2,150	ลบ.ม	1	400	400				2,550		
7	งานคอนกรีตโครงสร้าง	ลบ.ม	12	2,510	30,120	ลบ.ม	12	500	6,000				36,120		
8	งานไม้แบบ	ตร.ม	68	350	23,800	ตร.ม	68	120	8,160				31,960		
9	เหล็กเสริม RB 6 มม.	กก.	77	30	2,310	กก.	77	5	385				2,695		
10	เหล็กเสริม DB 9 มม.	กก.	398	30	11,940	กก.	398	5	1,990				13,930		
11	เหล็กเสริม DB 12 มม.	กก.	267	29	7,743	กก.	267	5	1,335				9,078		
12	เหล็กเสริม DB 16 มม.	กก.	528	29	15,312	กก.	528	5	2,640				17,952		
13	ตะปู	กก.	23	45	1,035	กก.	23		-				1,035		
14	ลวดผูกเหล็ก	กก.	38	45	1,710	กก.	38		-				1,710		
15	หลังคาผนัง METAL SEET	ตร.ม	45	340	15,300	ตร.ม	45	70	3,150				18,450		
16	ครอบ FLASHING	ม.	32	260	8,320	ม.	32	70	2,240				10,560		
17	เหล็ก C 125 x 50 x 20 x3.2 มม.	ม.	65	185	12,025	ม.	65	74	4,810				16,835		
18	เหล็ก C 150 x 50 x 20 x3.2 มม.	ม.	48	201	9,648	ม.	48	80	3,840				13,488		
19	เหล็ก C 100 x 50 x 20 x2.3 มม.	ม.	72	120	8,640	ม.	72	48	3,456				12,096		
	รวมเตรียมการและโครงสร้างเป็นเงิน				8,640		72	48	3,456				236,575		



ประธานกรรมการ

(ผอ.ผ.พต.)

(พพต.๓.)

(นชพ.๖)

(บุคคลภายนอก)

(พพต.๖) และเลขานุการ



กรรมการ

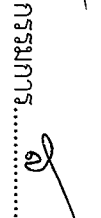



กรรมการ

ราคากลางห้องน้ำใหม่

ที่ทำการกองขนส่งกระทรวงการพาณิชย์ กรุงเทพมหานคร

แผ่นที่ 2

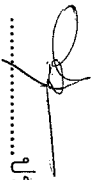
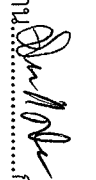
ลำดับ	รายการ	ปริมาณ			วัสดุ			ปริมาณ			แรงงาน			รวมวัสดุและแรงงาน	หมายเหตุ
		หน่วย	จำนวน	บาท/หน่วย	รวม	หน่วย	จำนวน	บาท/หน่วย	รวม	หน่วย	จำนวน	บาท/หน่วย	รวม		
20	เชิงชายไม้เนื้อแข็ง 1"x8" ไม้คนก 3/4"x6"	ม.	26	250	6,500	ม.	26	128	3,328				9,828		
21	ค่าแรงประกอบโครงสร้างหลังคา	ตร.ม	45	80	3,600	ตร.ม	45	160	7,200				10,800		
22	ฝ้าเพดานยิมซีมบอร์ดหนา 9 มม. ฉาบเรียบ	ตร.ม	45	270	12,150	ตร.ม	45	65	2,925				15,075		
23	"ไม้ระแนง" 1"x2" โครงเหล็ก	ม.	12	1,000	12,000	ม.	12		-				12,000		
24	ผนังก่ออิฐมวลเบาคึ่งแผ่น	ตร.ม	90	220	19,800	ตร.ม	90	100	9,000				28,800		
25	ผนังฉาบปูนเรียบและฉาบปูนโครงสร้าง	ตร.ม	180	100	18,000	ตร.ม	180	100	18,000				36,000		
25	พื้น ผลิต. ฝ้าปูนกระเบื้องเคลือบ 8"x8"	ตร.ม	28	550	15,400	ตร.ม	28	120	3,360				18,760		
26	ผนังสำเร็จรูป	ชุด	1	14,000	14,000	ชุด	1		-				14,000		
27	ผนังกระเบื้องเคลือบ 8"x8"	ตร.ม	60	500	30,000	ตร.ม	60	150	9,000				39,000		
28	ประตู ทีวีซี พร้อมอุปกรณ์ครบชุด	ชุด	5	3,500	17,500	ชุด	5	300	1,500				19,000		
28	หน้าต่างบานกระชังกรอบบานอลูมิเนียม				-		-		-				-		
	ลูกฟูกกระจุกตัดแสงสีเขียว วงกบอลูมิเนียม	ชุด	5	2,000	10,000	ชุด	5		-				10,000		
29	หน้าต่างบานเกล็ดติดตาย วงกบอลูมิเนียม	ม.	5	1,500	7,500	ม.	5		-				7,500		
30	กล่องไฟช่วง 3.6 ม.	ชุด	1	3,000	3,000	ชุด	1		-				3,000		
31	กล่องไฟช่วง 2.6 ม.	ชุด	1	2,500	2,500	ชุด	1		-				2,500		
32	โถส้วมชักโครกพร้อมอุปกรณ์	ชุด	3	6,500	19,500	ชุด	3	350	1,050				20,550		
33	อ้างล้างหน้าพร้อมอุปกรณ์กึ่งอัตโนมัติ	ชุด	4	7,000	28,000	ชุด	4	350	1,400				29,400		
34	สายอ่อนชำระ	ชุด	3	450	1,350	ชุด	3	80	240				1,590		
35	ฝักบัวอาบน้ำ	ชุด	2	1,200	2,400	ชุด	2	80	160				2,560		
36	ที่ใส่สบู่	ชุด	2	350	700	ชุด	2	80	160				860		
37	โถปัสสาวะชาย	ชุด	2	6,500	13,000	ชุด	2	350	700				13,700		
รวมเป็นเงิน													294,923		

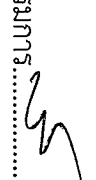
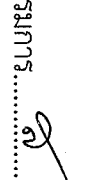



 ประธาน (ผอ.ผพต.)
 กรรมการ (พพต.ต.)
 กรรมการ (นชท.๖)
 กรรมการ (บุคคลภายนอก)
 กรรมการ (พพต.๖) และเลขาธิการ

ราคากลางห้องน้ำใหม่

ที่ทำการกองขนส่งตรวจราชการท่าสวนยาง กรุงเทพมหานคร



แผ่นที่ 3

ลำดับ	รายการ	ปริมาณ			ราคา			รวมวัสดุและแรงงาน	หมายเหตุ
		หน่วย	จำนวน	บาท/หน่วย	รวม	หน่วย	จำนวน		
	สรุปงาน				-			-	
	รวมงานแผนที่ 1 เป็นเงิน				-			236,575	
	รวมงานแผนที่ 2 เป็นเงิน				-			294,923	
	รวมงานแผนที่ 3 เป็นเงิน				-			126,660	
	รวมงานเป็นเงิน				-			658,158	
	ค่า Factor F. = 1.2726				-			179,413	
	รวมเงินทั้งสิ้น				-			837,571	
					-			-	
					-			-	
					-			-	
					-			-	
					-			-	
					-			-	
					-			-	
					-			-	
					-			-	
					-			-	
					-			-	
					-			-	
					-			-	

 ประธาน (พพด.๑)
 กรรมการ (พพด.๑)
 กรรมการ (พชท.๖)
 กรรมการ (บุคคลภายนอก)
 กรรมการ (พพด.๖) และเลขานุการ

รวมราคากลาง โรงอาหาร โรงอาหาร ห้องน้ำ
 ที่ทำการกองทัพสมเด็จพระเทพรัตนราชสุดาฯ สยามบรมราชกุมารี กรุงเทพมหานคร

ลำดับ	รายการ	ปริมาณ		วัสดุ		ปริมาณ		แรงงาน		รวมวัสดุและ แรงงาน	หมายเหตุ
		หน่วย	จำนวน	บาท/หน่วย	รวม	หน่วย	จำนวน	บาท/หน่วย	รวม		
	สรุป				-		-		-	-	
	โรงอาหาร				-		-		-	729,404	
	โรงอาหาร				-		-		-	421,740	
	ห้องน้ำ				-		-		-	658,158	
	โรงอาหาร + โรงอาหาร + ห้องน้ำ				-		-		-	1,809,302	
	ค่า FACTOR = 1.2701				-		-		-	488,692.00	
					-		-		-		
					-		-		-		
	รวมเงินทั้งสิ้น				-		-		-	2,297,994.00	
					-		-		-		
					-		-		-		
	ทำให้เป็นเลขตัวกลม				-		-		-	2,297,000.00	
					-		-		-		
					-		-		-		
					-		-		-		
					-		-		-		

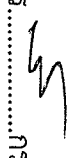
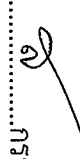
 ประธาน (ร.อ.สพต.)
 กรรมการ (พพต.๗.)
 กรรมการ (นชท.๖)
 กรรมการ (บุคคลภายนอก)
 กรรมการ (พพต.๖) และเลขานุการ

สำรวจแบบ

รายการสัญลักษณ์

แผ่นที่	รหัส	รายการ
1	A-01	สำรวจแบบ รายการสัญลักษณ์
2	A-02	แปลพื้น
3	A-03	แปลหลังคา
4	A-04	รูปด้าน 1, 2
5	A-05	รูปด้าน 3, 4
6	A-06	รูปตัด A, B
7	A-07	ขยายแปลพื้น
8	S-01	แปลเสา , ฐานราก
9	S-02	แปลโครงสร้างหลังคา
10	S-03	ขยายโครงสร้าง 1
11	S-04	ขยายโครงสร้าง 2
12	S-05	ขยายโครงสร้าง 3
13	S-06	แบบขยายโครงสร้าง
14	S-07	แบบขยายโครงสร้าง
15	SN-01	แบบขยายต่อลักษณะ ตัดไปชน
16	SN-02	แบบขยายต่อลักษณะ ตัดไปชน
แบบรวมจำนวน 16 แผ่น		

สถาปัตยกรรม , วิศวกรรม

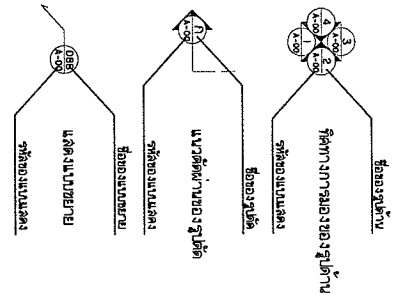

- รั้วหรือ
- 1 ฝ้า
- 2 ผนัง
- 3 ฝ้า
- 4 ฝ้า
- 5 ฝ้า
- 6 ฝ้า
- O.C. ฝ้า
- FIX ฝ้า
- ฝ้าเปิด (บานเลื่อน)

สำนักงานของบุคคลประจำภาคกลาง	
เลขที่	1
วันที่	1
ชื่อ	1
เลขที่	1
ชื่อ	1
เลขที่	1
ชื่อ	1
เลขที่	1
ชื่อ	1
เลขที่	1
ชื่อ	1
เลขที่	1
ชื่อ	1
เลขที่	1
ชื่อ	1

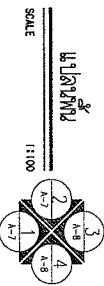
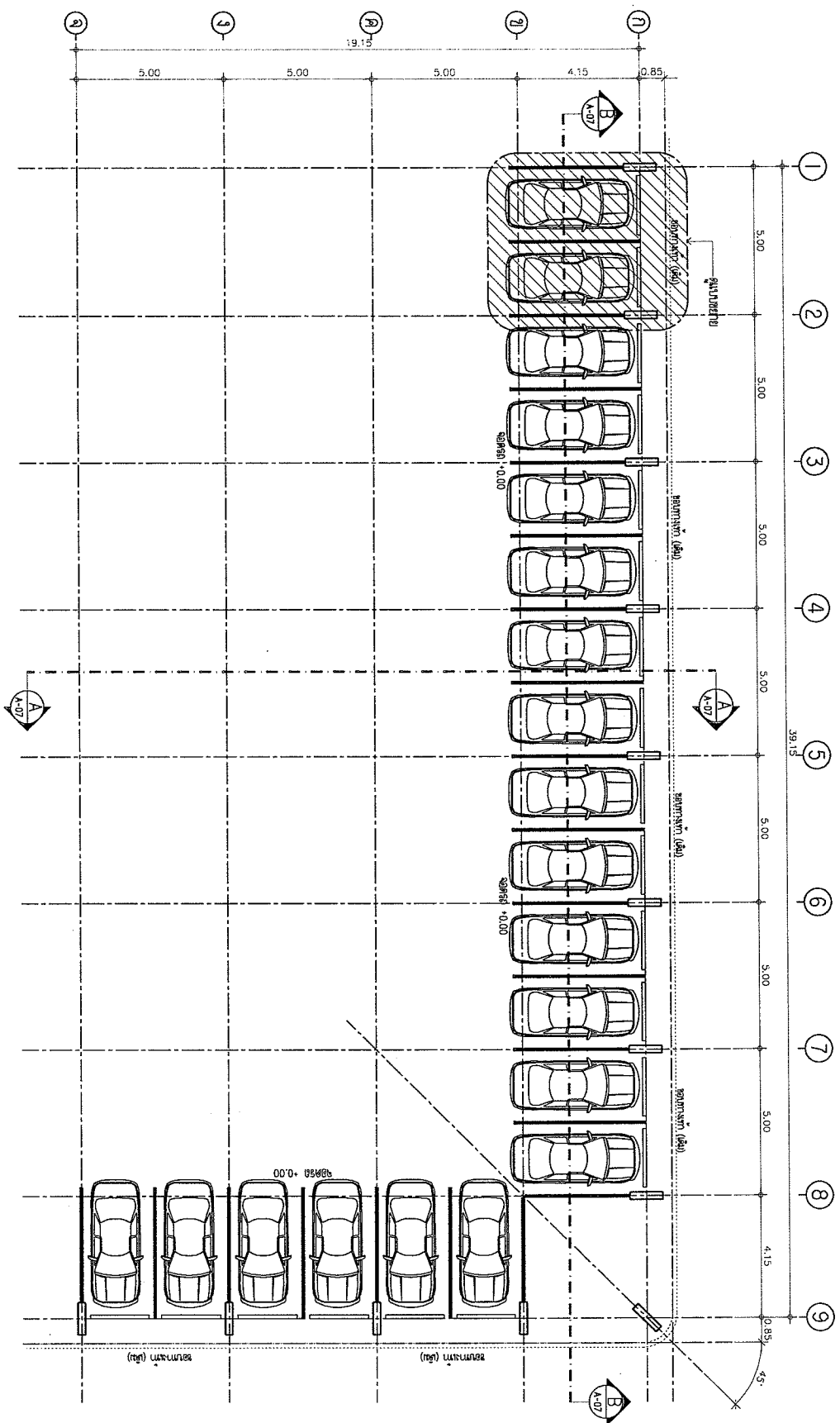

		ชื่อ	1. แผนผังที่จอดรถ
		ตำแหน่ง	Plot No. 20, 21
วันที่	ผู้จัดทำ	วันที่	ผู้ตรวจสอบ/อนุมัติ
ชื่อ	ชื่อ	ชื่อ	ชื่อ
ชื่อ	ชื่อ	ชื่อ	ชื่อ
ชื่อ	ชื่อ	ชื่อ	ชื่อ
ชื่อ	ชื่อ	ชื่อ	ชื่อ
A-02		16	

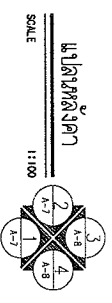
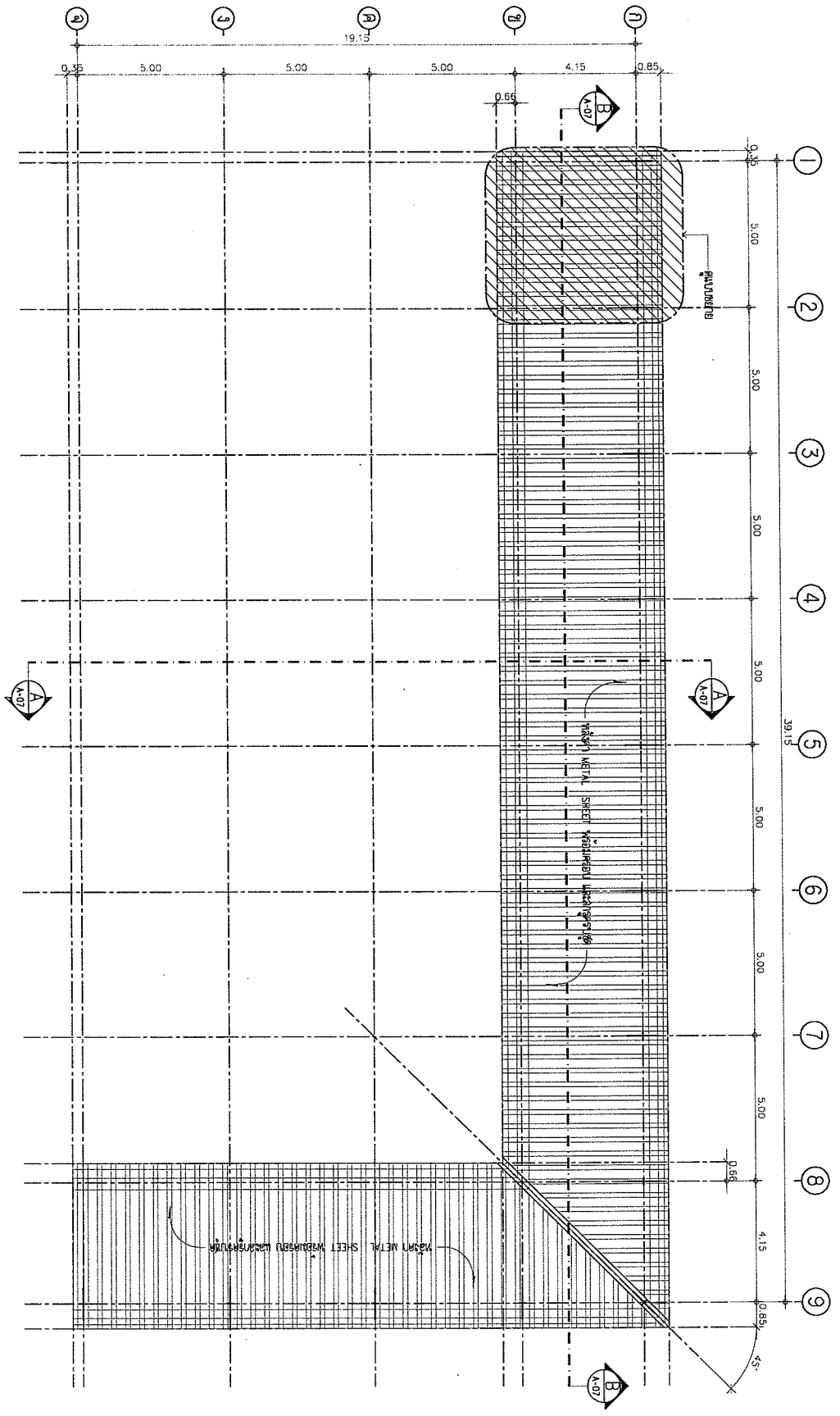

[Handwritten signature]

[Handwritten signature]

[Handwritten signature]

[Handwritten signature]

[Handwritten signature]

PT. SUDIRMAN PRATIWI & PARTNER JALAN ... SURABAYA ...	
Nama : Alamat : No. Telp. : No. Faks. : E-mail :	Pekerjaan : No. Skema : No. Lembar : No. Lembar :
15	

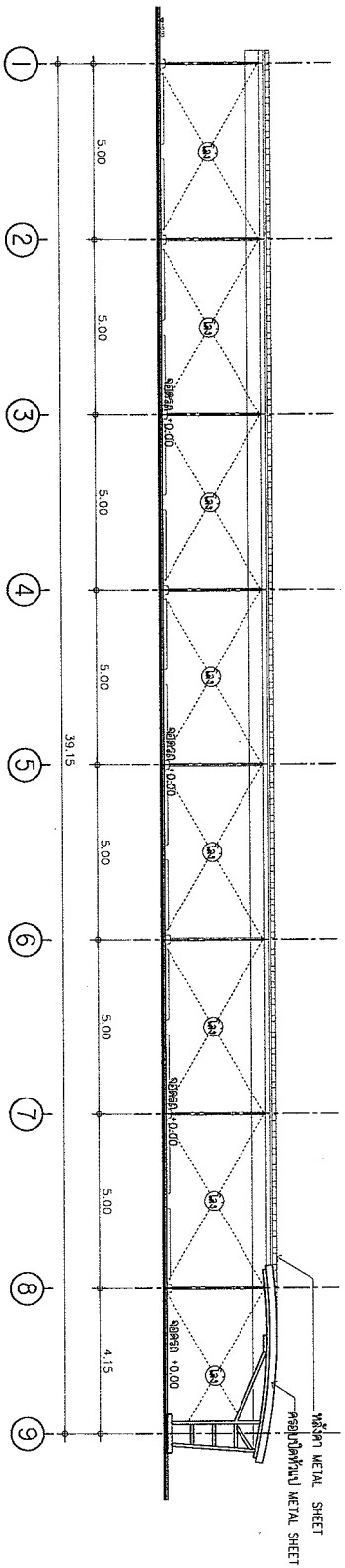

รูปถ่าย 1
SCALE 1:100

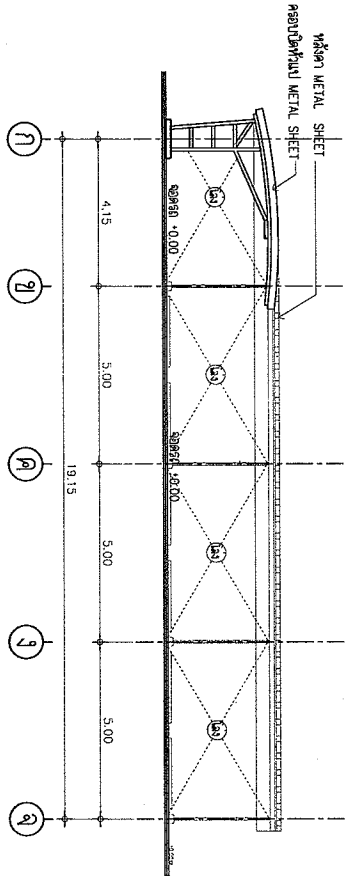

รูปถ่าย 2
SCALE 1:100

	
สำนักงานคณะกรรมการการอาชีวศึกษา สำนักงานเขตพื้นที่การศึกษามุกดาหาร	
ชื่อ	ทิวสน พิศน 20 ปี
ตำแหน่ง	สถาปนิก 1/2
ชื่อ	ทิวสน พิศน 20 ปี
ตำแหน่ง	ช่างเทคนิค 2
ชื่อ	ทิวสน พิศน 20 ปี
ตำแหน่ง	ช่างเทคนิค 3
ชื่อ	ทิวสน พิศน 20 ปี
ตำแหน่ง	ช่างเทคนิค 4
ชื่อ	ทิวสน พิศน 20 ปี
ตำแหน่ง	ช่างเทคนิค 5
ชื่อ	ทิวสน พิศน 20 ปี
ตำแหน่ง	ช่างเทคนิค 6
ชื่อ	ทิวสน พิศน 20 ปี
ตำแหน่ง	ช่างเทคนิค 7
ชื่อ	ทิวสน พิศน 20 ปี
ตำแหน่ง	ช่างเทคนิค 8
ชื่อ	ทิวสน พิศน 20 ปี
ตำแหน่ง	ช่างเทคนิค 9
ชื่อ	ทิวสน พิศน 20 ปี
ตำแหน่ง	ช่างเทคนิค 10
ชื่อ	ทิวสน พิศน 20 ปี
ตำแหน่ง	ช่างเทคนิค 11
ชื่อ	ทิวสน พิศน 20 ปี
ตำแหน่ง	ช่างเทคนิค 12
ชื่อ	ทิวสน พิศน 20 ปี
ตำแหน่ง	ช่างเทคนิค 13
ชื่อ	ทิวสน พิศน 20 ปี
ตำแหน่ง	ช่างเทคนิค 14
ชื่อ	ทิวสน พิศน 20 ปี
ตำแหน่ง	ช่างเทคนิค 15
ชื่อ	ทิวสน พิศน 20 ปี
ตำแหน่ง	ช่างเทคนิค 16

[Handwritten signature]

[Handwritten signature]

[Handwritten signature]

[Handwritten signature]

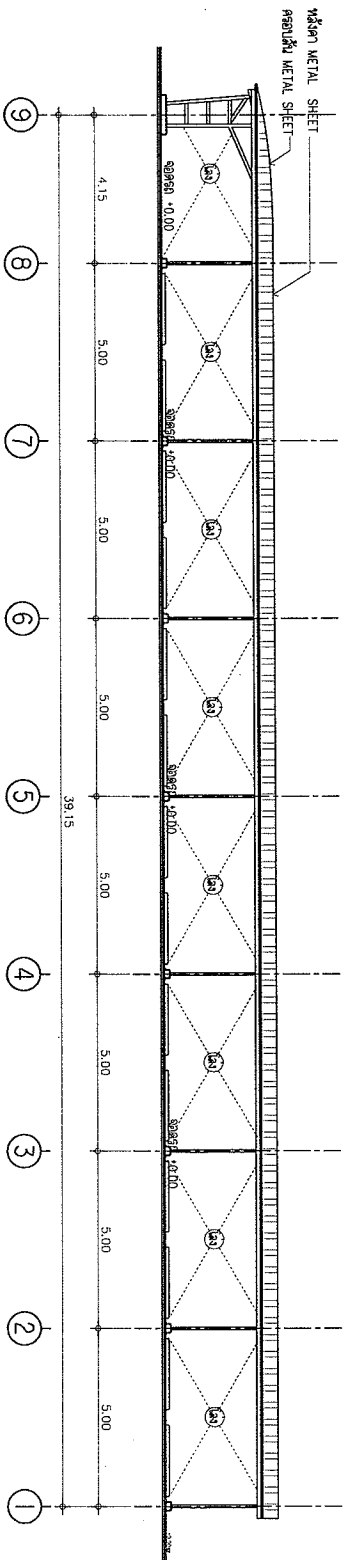

Figure 3
SCALE 1:100

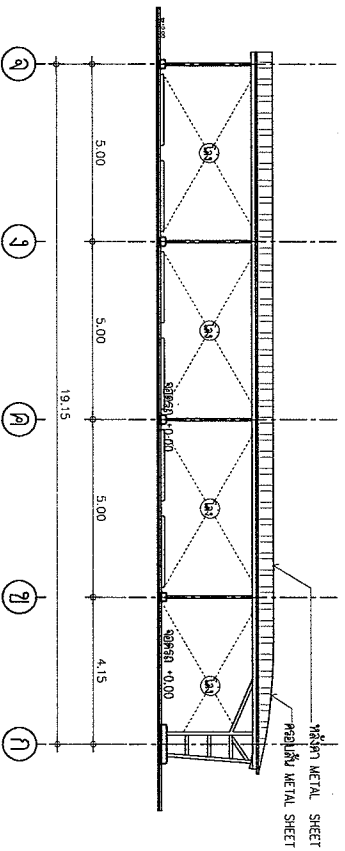

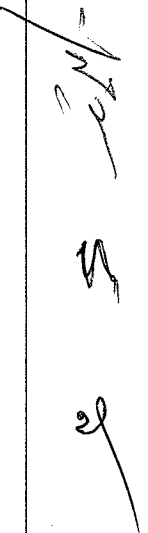
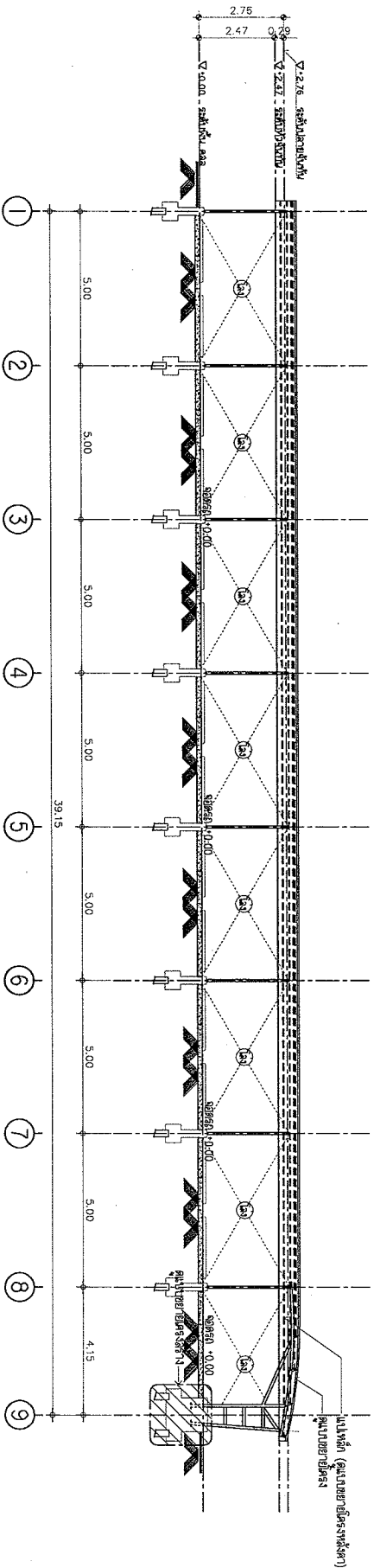
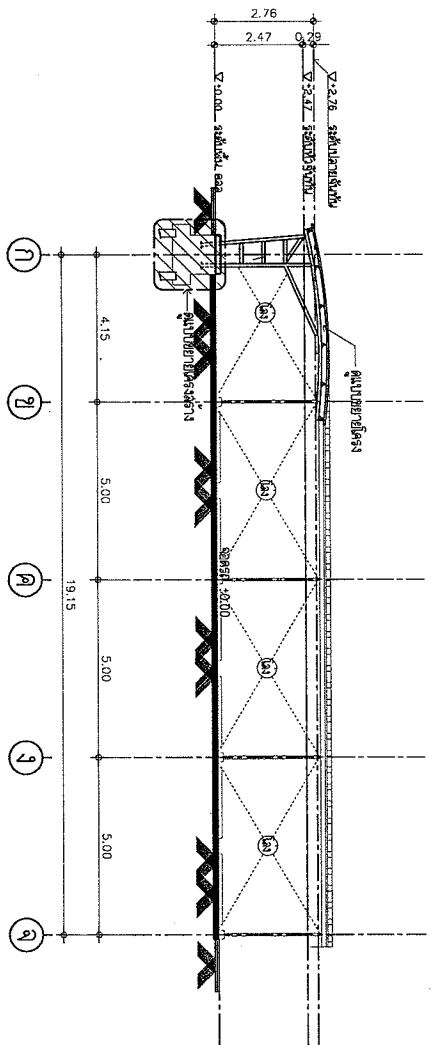

Figure 4
SCALE 1:100

	
វិទ្យាស្ថានជាតិស្រាវជ្រាវធនធានធម្មជាតិ និង ការពារព្រៃឈើ National Institute of Research in Natural Resources and Environmental Conservation	
ឈ្មោះ	វិទ្យាស្ថានជាតិស្រាវជ្រាវធនធានធម្មជាតិ និង ការពារព្រៃឈើ
ស្នាក់នៅ	ភ្នំពេញ កម្ពុជា
លេខ	លេខ ១៧៧ អនក
កាលបរិច្ឆេទ	០៧/០៥/២០១៥
អ្នករៀបចំ	លោក វណ្ណ ឌីណា
អ្នកត្រួតពិនិត្យ	លោក វណ្ណ ឌីណា
ទំព័រ	16







[Handwritten signature]

[Handwritten signature]

[Handwritten signature]

ภาควิชาวิศวกรรมจราจร คณะวิศวกรรมศาสตร์ จุฬาลงกรณ์มหาวิทยาลัย	
ชื่อโครงการ	สะพานข้ามคลอง
ชื่อผู้จัดทำ	ชัชวาลย์ ชัยชนะกุล
ชื่ออาจารย์ที่ปรึกษา	ดร.สุวิทย์ ชัยชาญชสิทธิ์
ชื่อวิชา	วิศวกรรมจราจร
ชื่อเรื่อง	สะพานข้ามคลอง
เลขที่	16

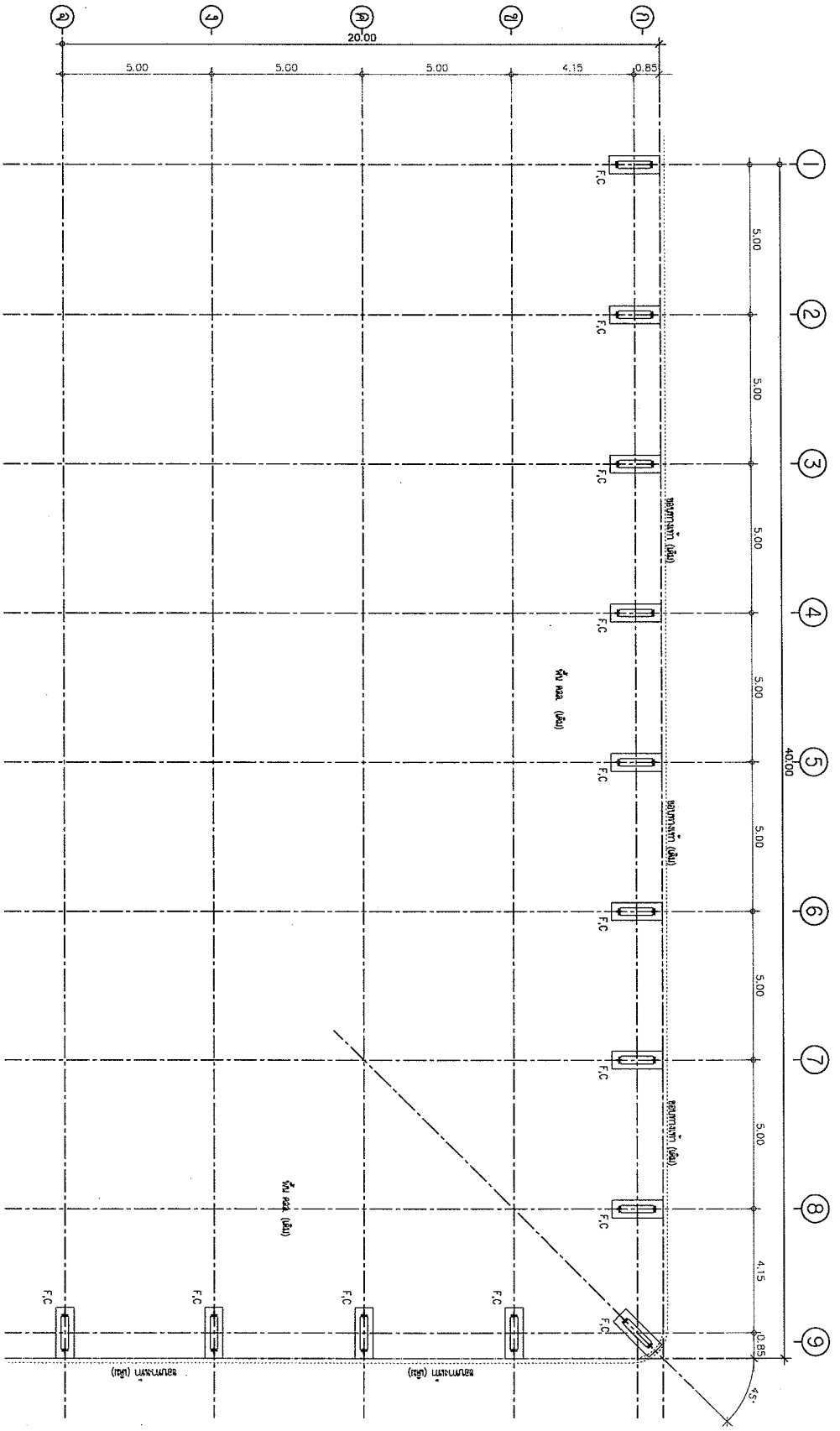

แบบแปลน ฐานราก
SCALE 1:100

สำนักงานคณะกรรมการสภาวิศวกร 111 ถนนวิภาวดีรังสิต แขวงจตุจักร เขตจตุจักร กรุงเทพฯ 10310	
เลขที่ใบอนุญาต	1111111111
ชื่อใบอนุญาต	1111111111
ชื่อวิศวกร	1111111111
ชื่อสถานประกอบการ	1111111111
ชื่อโครงการ	1111111111
ชื่อแบบ	1111111111
วันที่	11/11/11
หน้า	16

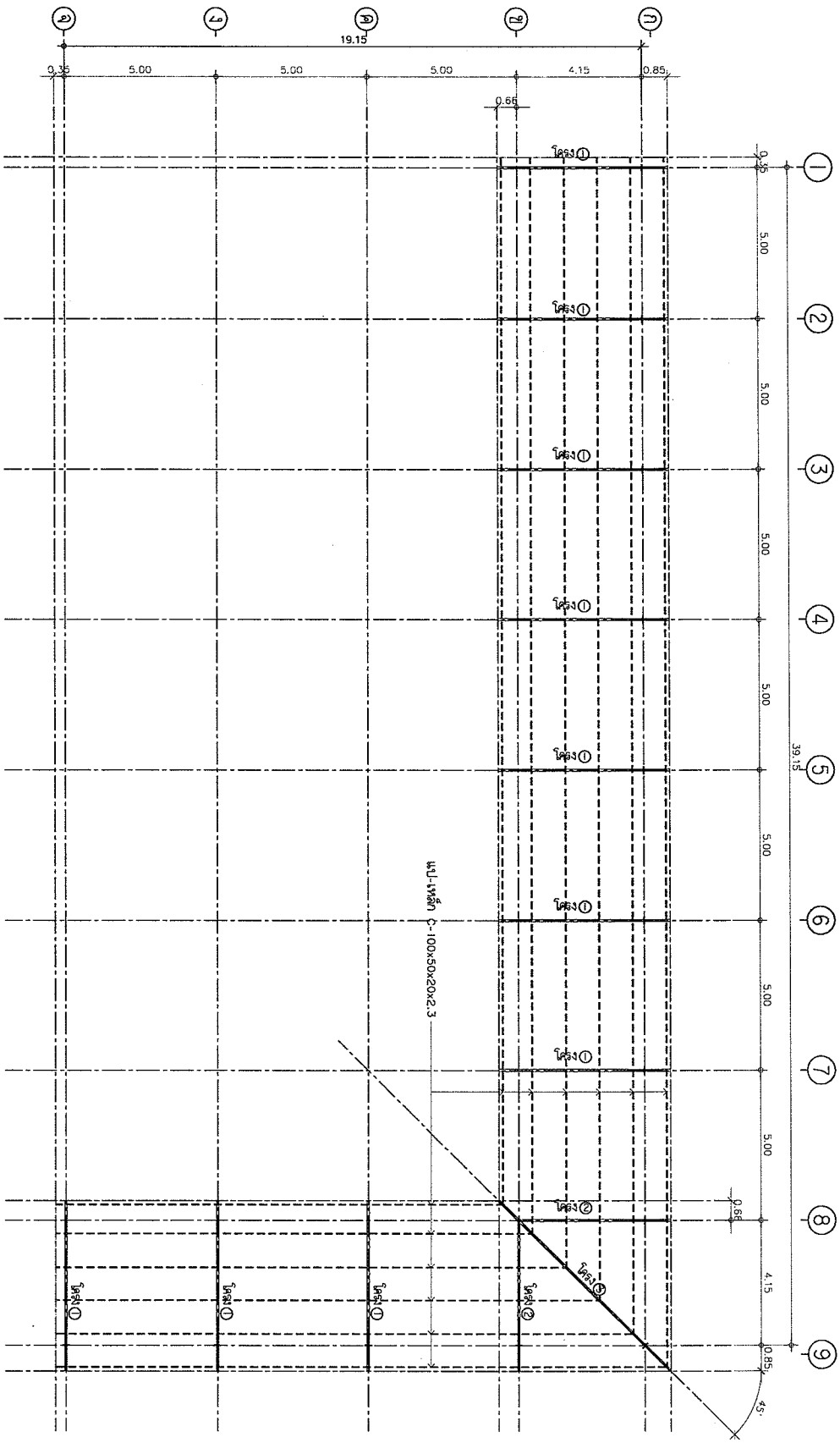

แปลโครงการ
SCALE 1:100

กรมส่งเสริมการค้าระหว่างประเทศ กระทรวงพาณิชย์	
ประเภทโครงการ ประเภทที่ 1	ประเภทโครงการ ประเภทที่ 1
เลขที่โครงการ 16	เลขที่โครงการ 16
วันที่โครงการ 16	วันที่โครงการ 16
ชื่อโครงการ 16	ชื่อโครงการ 16
เลขที่โครงการ 16	เลขที่โครงการ 16
วันที่โครงการ 16	วันที่โครงการ 16
ชื่อโครงการ 16	ชื่อโครงการ 16

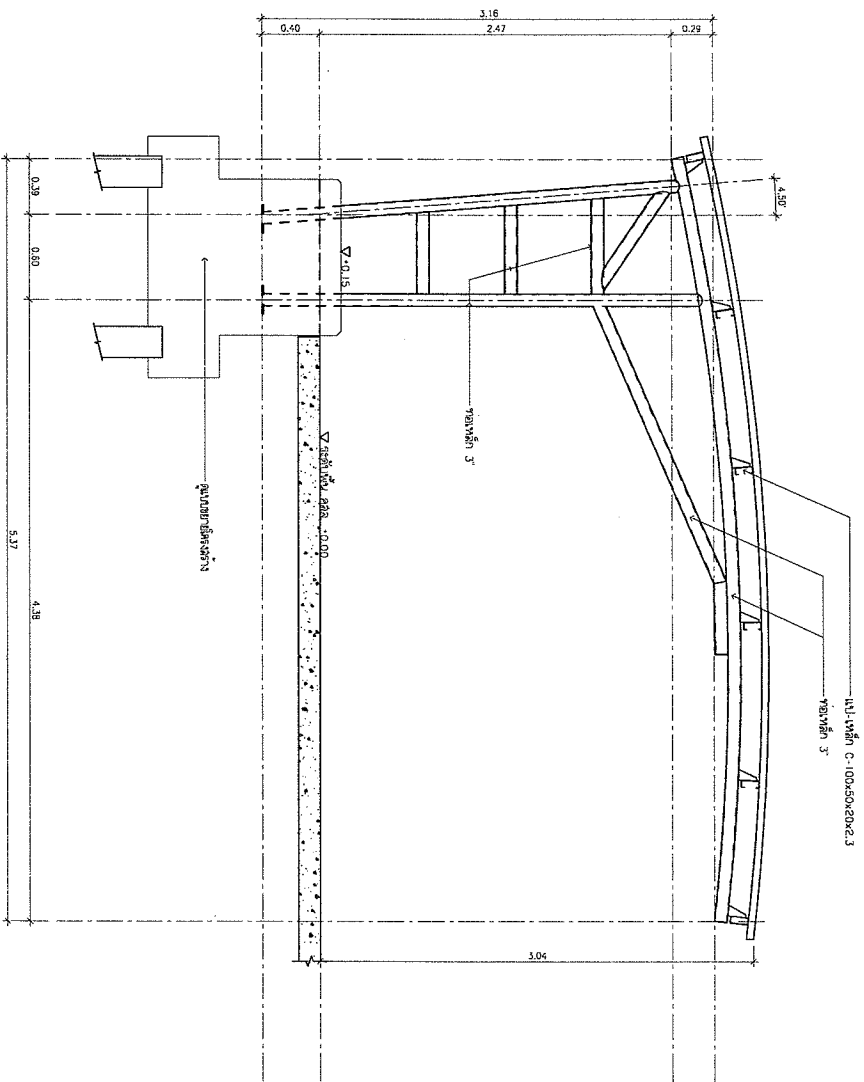

ชั้น 1
SCALE 1:25

[Handwritten signature]

[Handwritten signature]

[Handwritten signature]

สำนักงานเขตพื้นที่การศึกษาระยอง	
ชื่อ	โรงเรียน ร้อย 25 มิถุนายน
ครู	ครูสุนทร ใจดี
วิชา	วิชาศิลปะ
ปี	ปี ๒๐๒๓
เลขที่	๑๖
วันที่	๑๖/๐๓/๒๕๖๕
ชื่อ	นายสมชาย ใจดี
ตำแหน่ง	ครู
16	

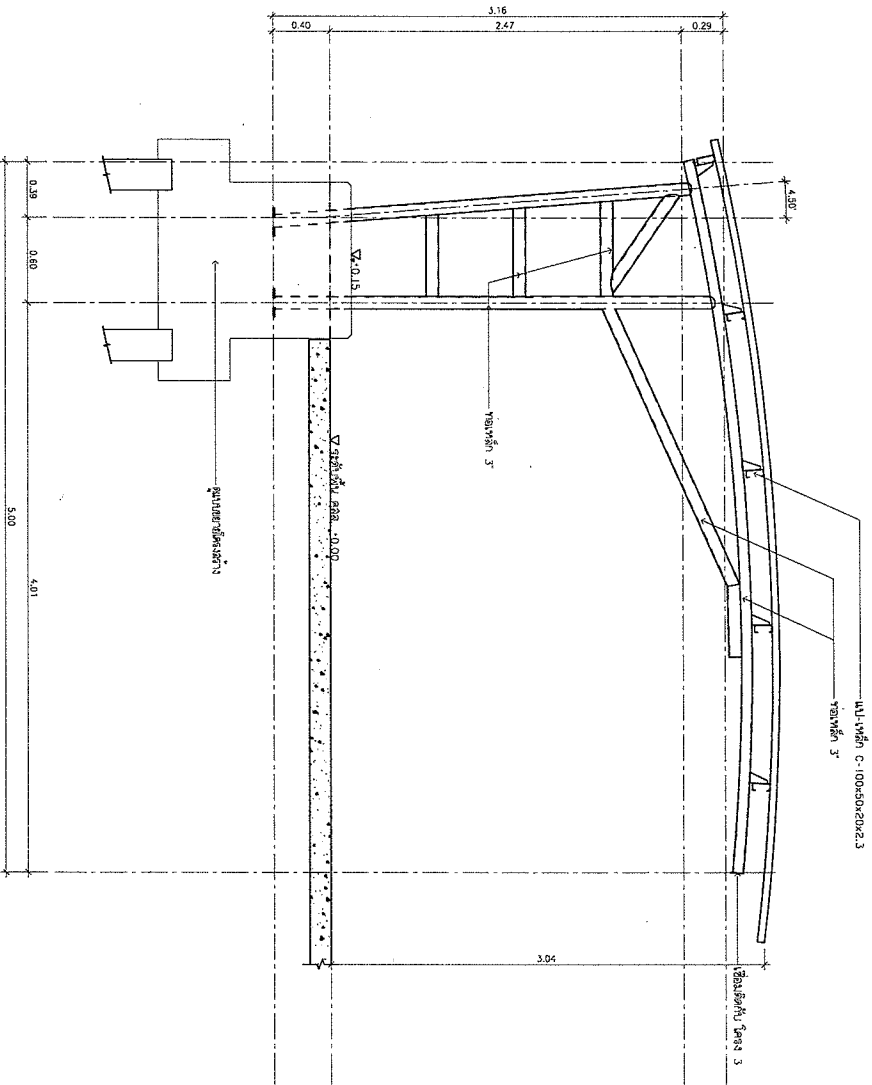

[Handwritten signature]

[Handwritten signature]

[Handwritten signature]

[Handwritten signature]

[Handwritten signature]

Հանրապետության կրթության նախարարություն	
Երևանի համալսարանի ճարտարապետական ֆակուլտետ	
Տիպ	Գործարարական ճարտարապետական նախագիծ
Նպաստ	Ստանդարտ 2
Սկիզբ	2004 թվական
Վերջ	2004 թվական
Պատճեն	5-04
Ստուգում	18

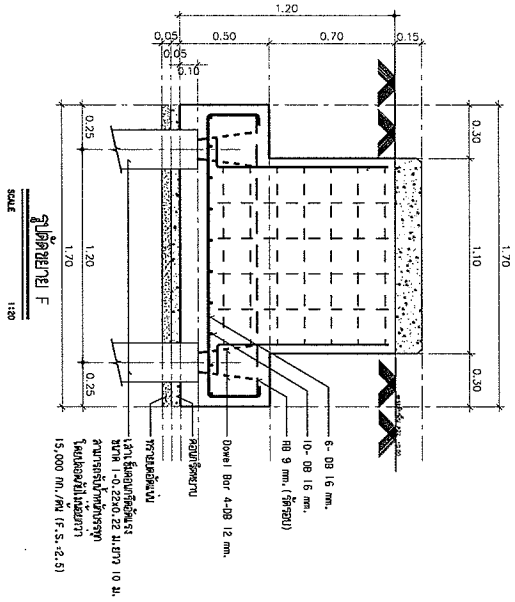
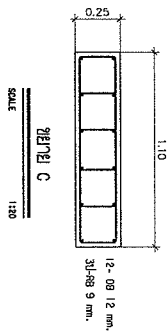
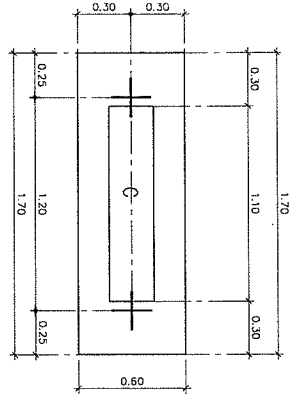

(Handwritten signature)

(Handwritten signature)

(Handwritten signature)

(Handwritten signature)

(Handwritten signature)

ชื่อโครงการ		ชื่อหน่วยงาน	
โครงการ...		...	
วันที่	...	วันที่	...
ที่	...	ที่	...
เลขที่	...	เลขที่	...
ชื่อ	...	ชื่อ	...
ตำแหน่ง	...	ตำแหน่ง	...
ชื่อ	...	ชื่อ	...
ตำแหน่ง	...	ตำแหน่ง	...

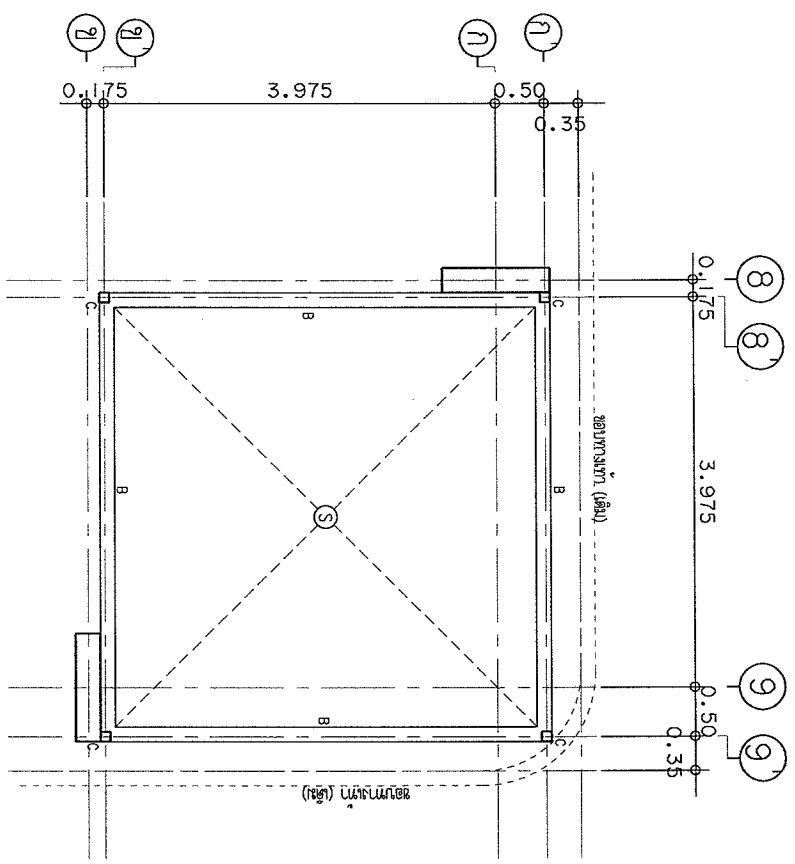

แปลนโครงสร้างคาน พื้น
SCALE 1:50

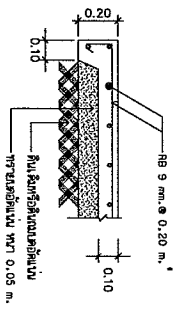

GS

[Handwritten signature]

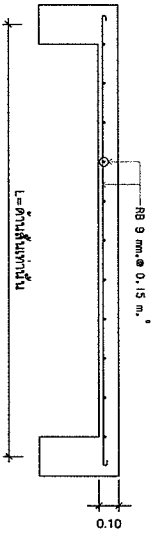

S

[Handwritten signature]

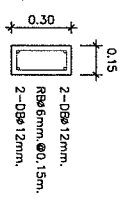

B

[Handwritten signature]

วิศวกรรมการโยธาและโครงสร้างอาคาร วิศวกรรมโยธา	
ชื่อ	วิมลรัตน์ วัฒนศิริ
ตำแหน่ง	สถาปนิก (จ.)
เลขที่ใบอนุญาต	10000000000000000000
ชื่อโครงการ	S-07
หน้า	16

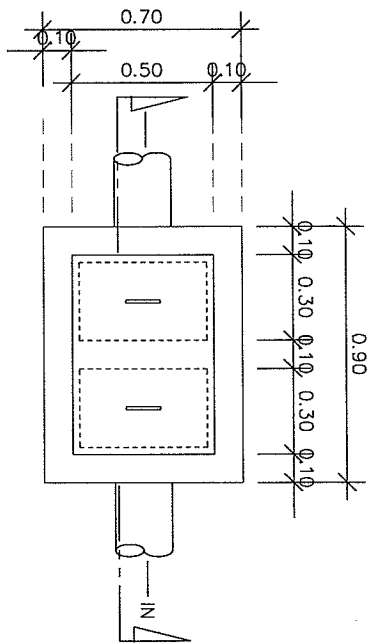

แบบขยายองค์กษณะ- ใบพิมพ์ คสล.
มาตราส่วน 1 : 25

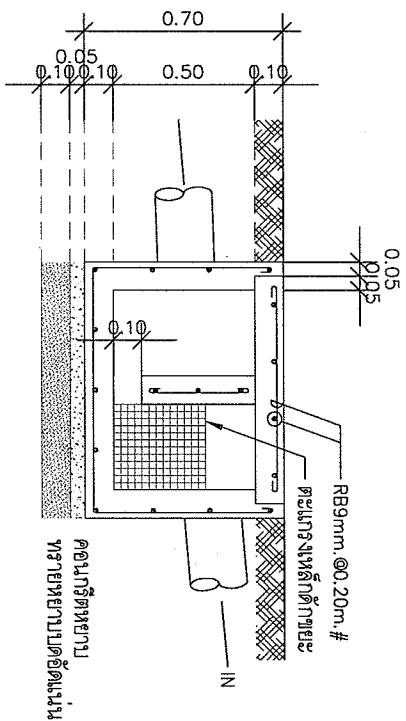

แบบขยายองค์กษณะ- ใบพิมพ์ คสล.
มาตราส่วน 1 : 25

[Signature]

[Signature]

[Signature]

	
สำนักงานเขตพื้นที่การศึกษา กรุงเทพมหานครเขตดุสิต	
เลขที่	1/2565
วันที่	15/05/2565
เรื่อง	ขอเสนอ
โดย	นาย ก. ก.
ตำแหน่ง	ครู
ศึกษาต่อ	ปริญญาโท
สาขา	ศึกษาศาสตร์
สถานศึกษา	โรงเรียน
เลขที่	15

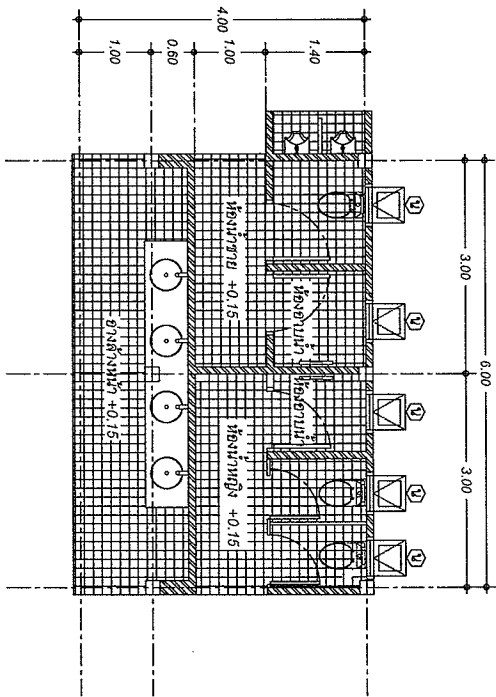

แปลนอาคาร
1 : 50

[Handwritten signatures and notes]

	
สำนักงานคณะกรรมการการศึกษาขั้นพื้นฐาน	
ประเภท	ห้องพัก
ขนาดพื้นที่	ขนาดพื้นที่
จำนวน	จำนวน
วัสดุ	วัสดุ
ราคา	ราคา
วันที่	วันที่
ชื่อ	ชื่อ
เลขที่	เลขที่
A-01	
05	

สำนักงานกองทุนสิ่งแวดล้อมแห่งชาติ กรมส่งเสริมการเกษตร	
กรม	ท้องถิ่น
เขต	สุพรรณบุรี
พื้นที่	บ้านดอนมะนาว
ประเภท	ศูนย์ส่งเสริมอาชีพ
ชื่อโครงการ	ศูนย์ส่งเสริมอาชีพ
เลขที่โครงการ	
วันที่	
หน้า	A-02
เลขที่	05

05 : 1 : 50
 ระเบียงด้านหน้า

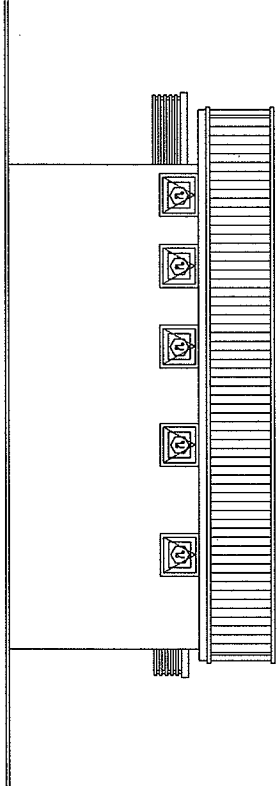

05 : 1 : 50
 ระเบียงด้านหลัง

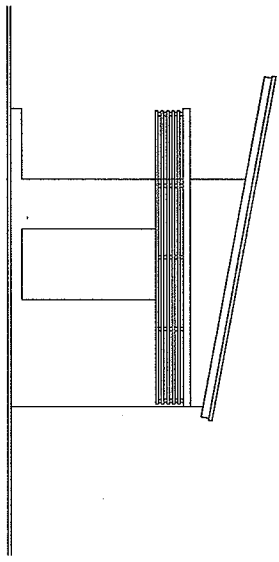

05 : 1 :
 ผนังหน้า

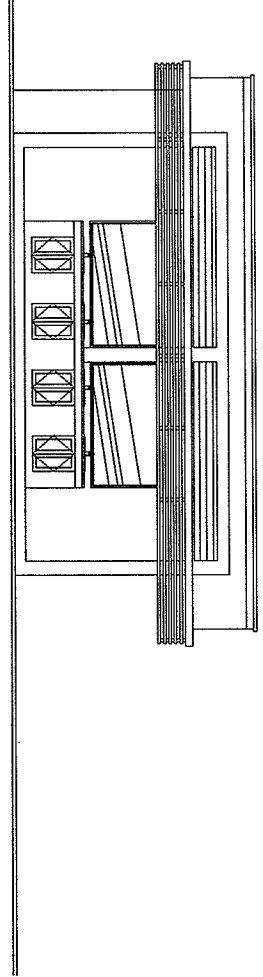

05 : 1 :
 ผนังหลัง

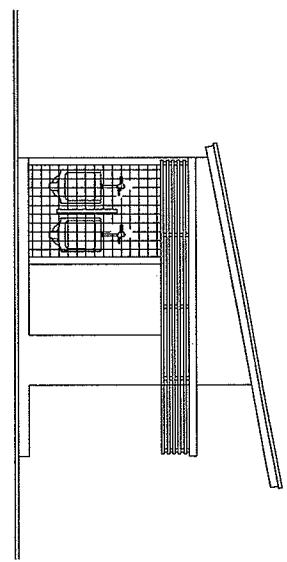

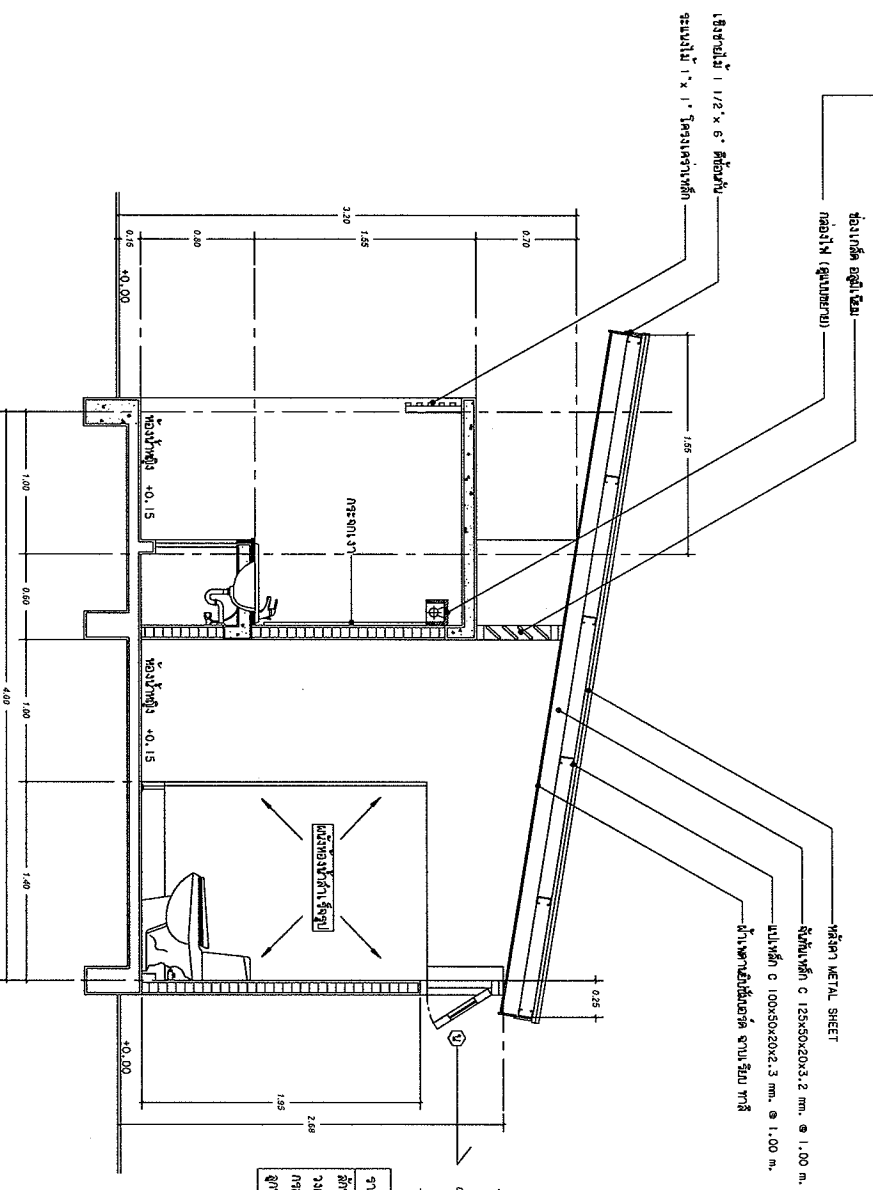
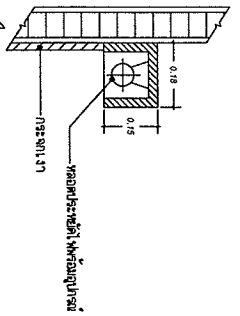

แผ่นเหล็ก C 125x50x20x3.2 mm. ϕ 1.00 m.
 ผนังเหล็ก C 100x50x20x2.3 mm. ϕ 1.00 m.
 ฝ้าเพดานไม้สังกะสี ยาว 3 เมตร ยาว 3 เมตร

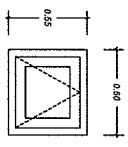

จำนวน	1
ลักษณะงาน	บานประตูหน้าต่าง
ขนาด	สูง 1.50 เมตร กว้าง 1.50 เมตร
วัสดุ	เหล็กชุบสังกะสี
หมายเหตุ	ประตูเปิดเข้าด้านใน

[Handwritten signature]

[Handwritten signature]
 อนุมัติ
 วิศวกรควบคุม

[Handwritten signature]
 อนุมัติ
 วิศวกรควบคุม

[Handwritten signature]

สำนักงานโครงการและควบคุมการก่อสร้าง
 ถนนวิภาวดีรังสิต กรุงเทพมหานคร

ชื่อโครงการ	ห้องเก็บของ
เลขที่โครงการ	กฐ 1 - ก
ชื่อผู้ควบคุม	วิบูลย์ ฤกษ์ศิลา
ชื่อผู้รับจ้าง	วิบูลย์ ฤกษ์ศิลา
ชื่อช่างเทคนิค	
ชื่อช่างเขียน	
ชื่อช่างควบคุม	

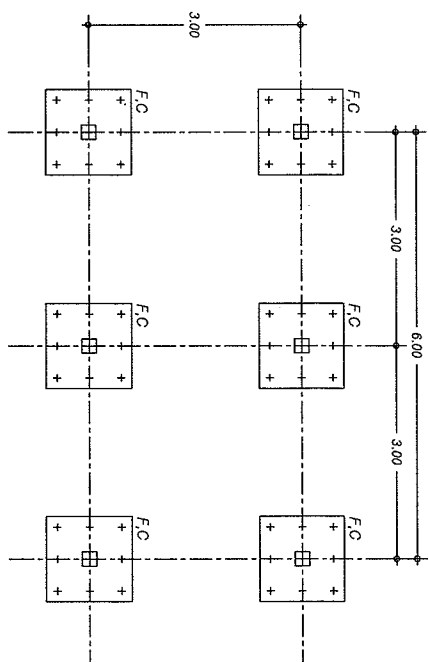

แผนผังฐานราก เสาตอม่อ

1 : 50

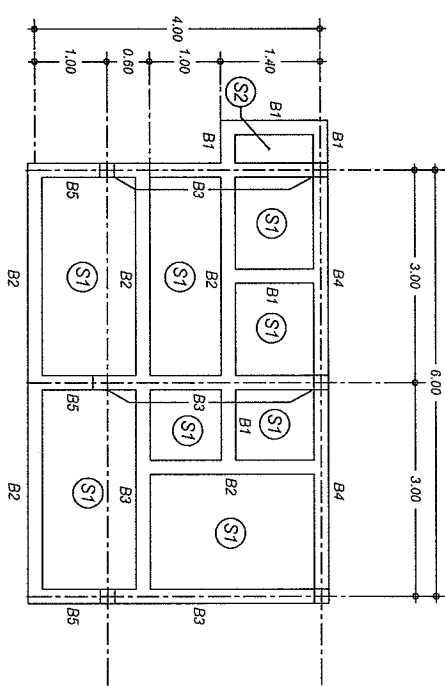

แผนผังคานพื้น

1 : 50

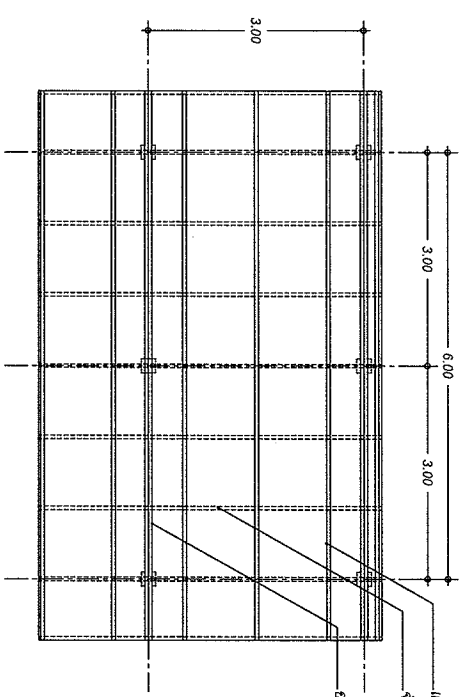

เส้นเหล็ก C 100x50x20x2.3 mm. @ 1.00 m.
เส้นเหล็ก C 125x50x20x2.3 mm. @ 1.00 m.
เส้นเหล็ก □ - 150x50x20x3 2 mm.

[Signature]

[Signature]

แผนผังโครงสร้างหลังคาเหล็ก

1 : 50

[Signature]

[Signature]

		สำนักงานคณะกรรมการวิศวกรรม	
		ช่าง	
ตำแหน่ง	ช่าง	ตำแหน่งงาน/โครงการ/โครงสร้าง	
ชื่อ	วิบูลย์ อดิศักดิ์		
ตำแหน่ง	ผู้เขียน / ผู้ควบคุม		
เลขที่			
S-01			
05			

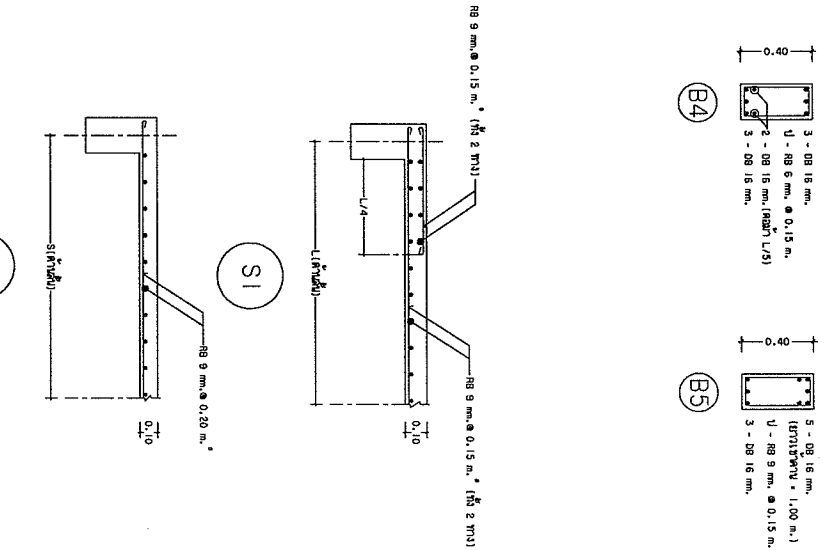
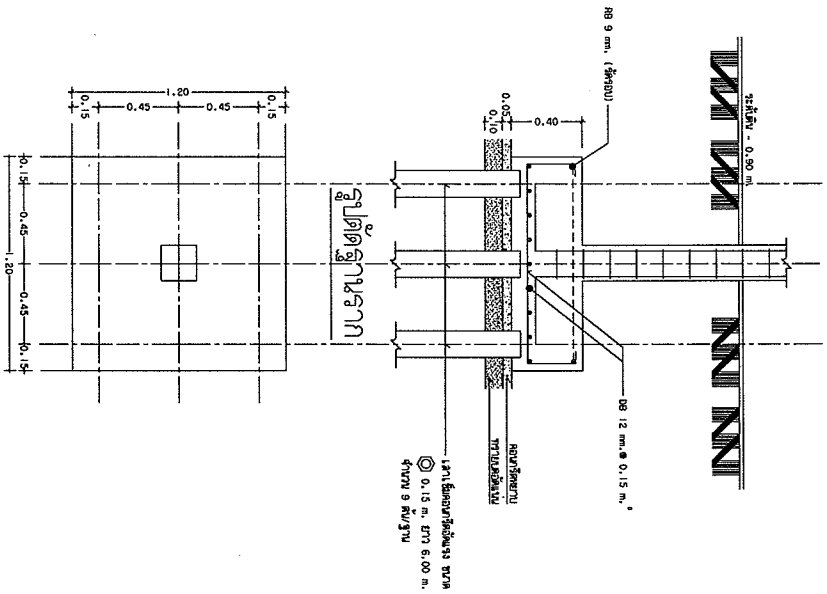

แปลนฐานราก
ฐานราก



Handwritten signature

Handwritten signature

	
สำนักงานคณะกรรมการวิศวกรรมโยธา	
ประเภท	หน้าทับ
ผู้จัดทำ	นายสมชาย งามงาม
ผู้ตรวจสอบ	นายสมชาย งามงาม
วันที่	14/05/2563
ชื่อโครงการ	โครงการปรับปรุงโครงสร้างอาคาร
ชื่ออาคาร	อาคารพาณิชย์
ชื่อพื้นที่	พื้นที่พาณิชย์
ชื่อถนน	
ชื่อเขต	
ชื่อตำบล	
ชื่ออำเภอ	
ชื่อจังหวัด	
ชื่อประเทศ	
S-02	
05	

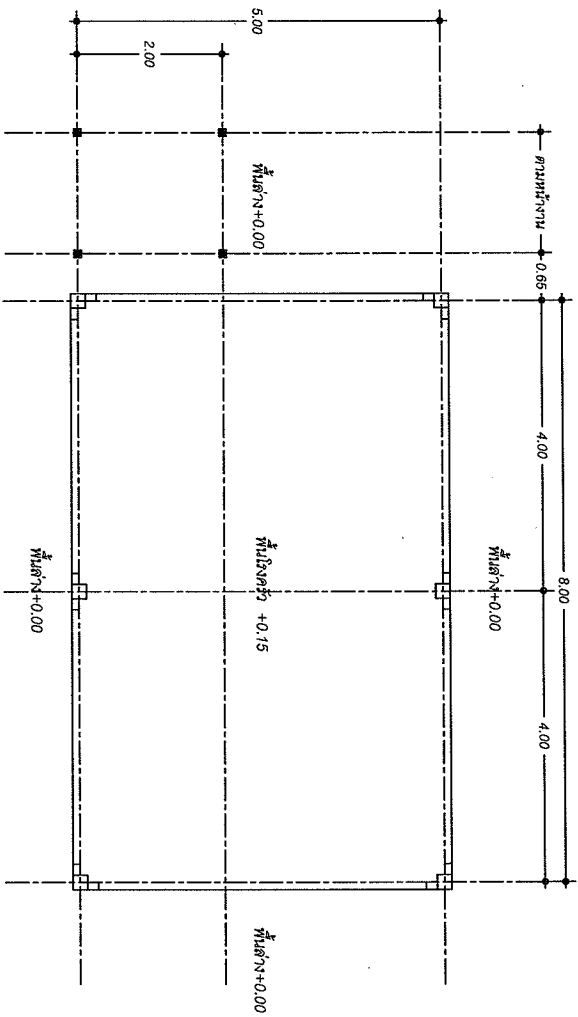

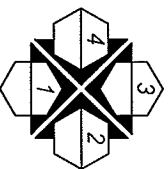

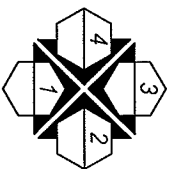
 66112121212121212
 1 : 50







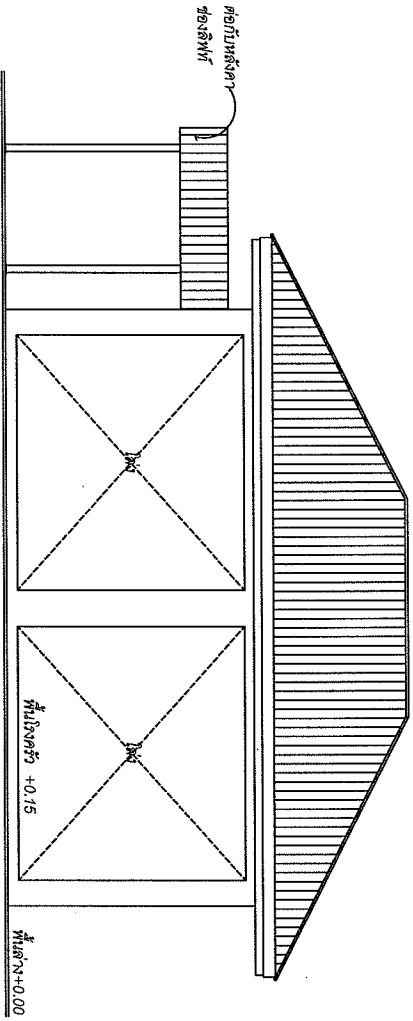

 สำนักงานคณะกรรมการวิศวกรรมการก่อสร้าง กรมโยธาธิการและผังเมือง	
ประเภท อาชีพ สาขา สัญชาติ เลขที่ใบอนุญาต	วิศวกร วิศวกรรมโยธา วิศวกรรมโยธา ไทย 4011/12345
A-01 07	

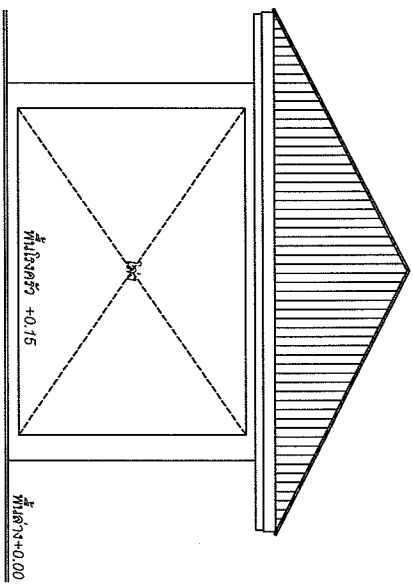

รูปด้าน 1
 1:50



รูปด้าน 2
 1:50

[Handwritten signature]

[Large handwritten signature]

	
สำนักงานคณะกรรมการการศึกษาขั้นสูง	
สาขา	ศิลปกรรมศาสตร์
ชั้นปี	ปีที่ 1 . 2
วิชา	
เลขที่	
ชื่อ	
เลขที่สอบ	
A-02	
07	

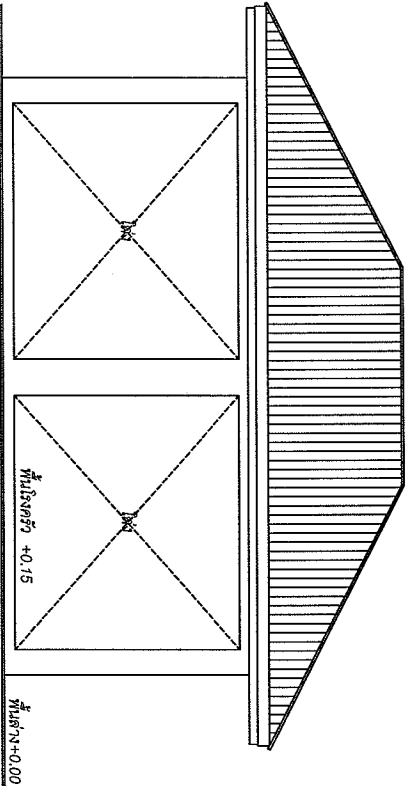

รูปด้าน 3
ขนาดจริง

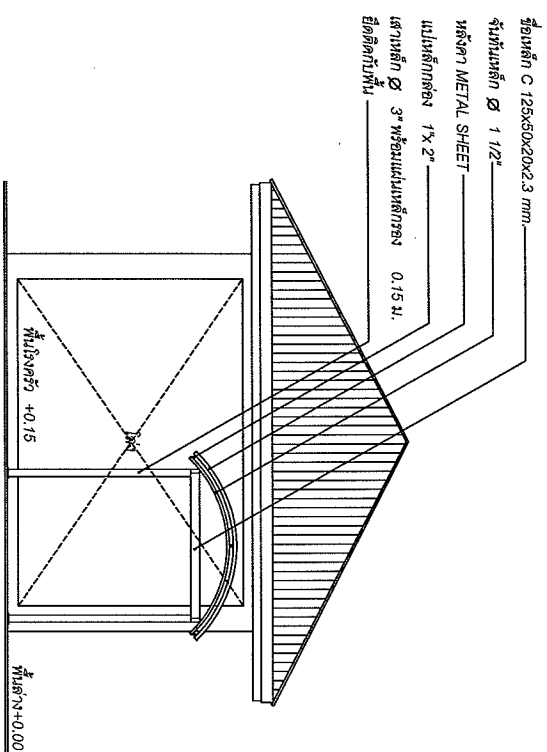

รูปด้าน 4
ขนาดจริง

[Handwritten signature]

[Handwritten signature]

[Handwritten signature]

[Handwritten signature]

สำนักงานกองทุนสงเคราะห์การทำสวนยาง	
สาขา	ภาคใต้
แผนก	การก่อสร้าง
Form	รูปด้าน 3 . 4
ชั้น	
ชนิด	
ชื่อ	
เลขที่	
วันที่	
ชื่อ	
ตำแหน่ง	
A-03	
07	

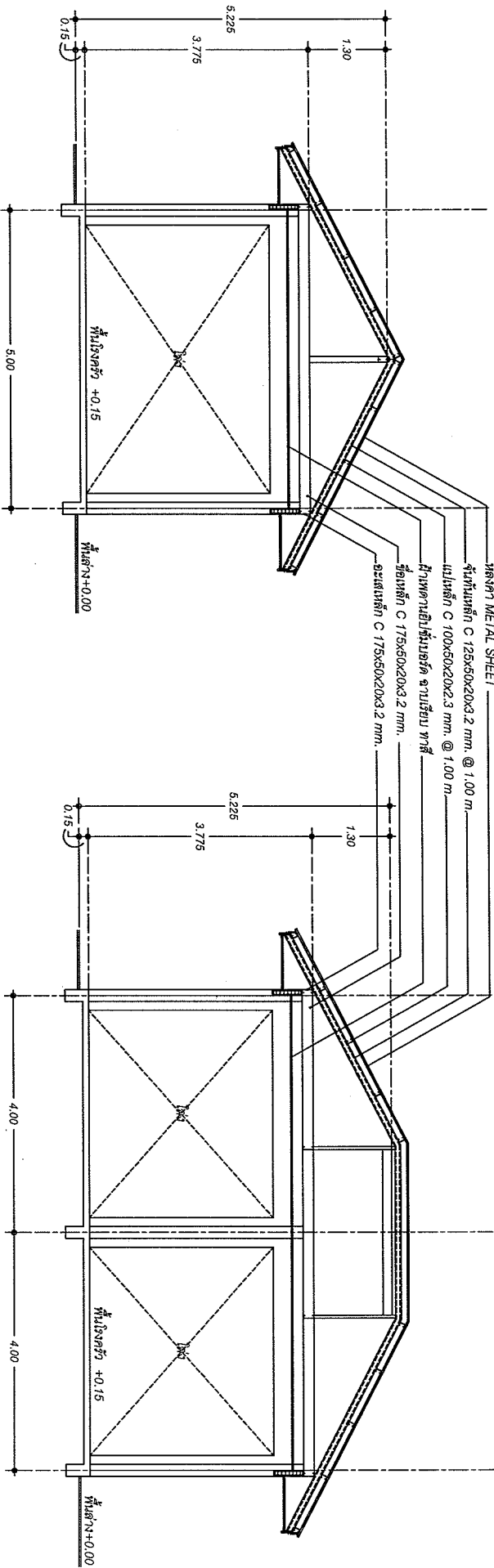

รูปตัดตามขวาง

ขนาดจริง 1 : 50

รูปตัดตามยาว

ขนาดจริง 1 : 50

[Handwritten signature]

[Handwritten signature]

สำนักงานกองช่างและสถาปัตยกรรมศาสตร์ จุฬาลงกรณ์มหาวิทยาลัย	
สาขา	สถาปัตยกรรมศาสตร์
ชั้นปี	ชั้นปีที่ 4
วิชา	สถาปัตย์
ชื่อ	
เลขที่	
ชื่อ	
เลขที่	
A-04	
07	

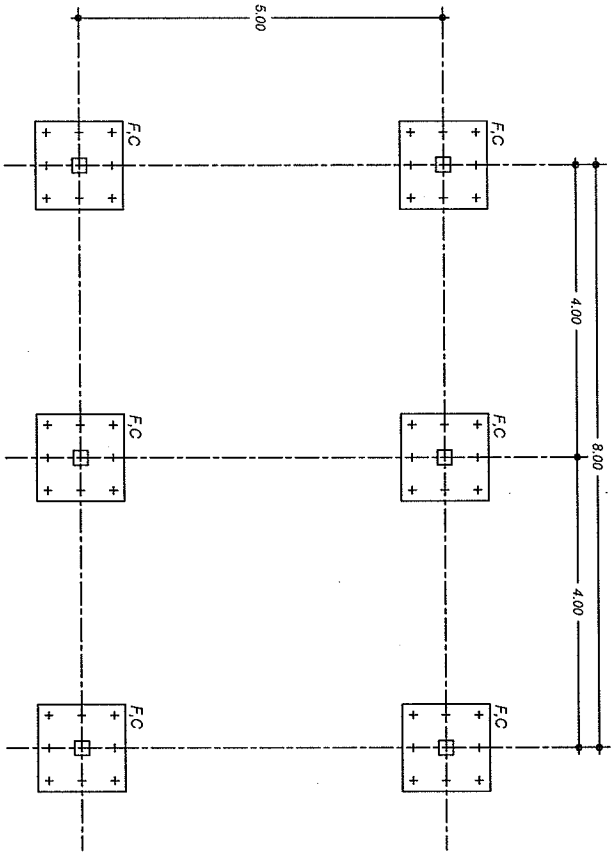

แผนผังเสาในโรงรถ

ขนาดเสา 40x40 ซม. 1 : 50

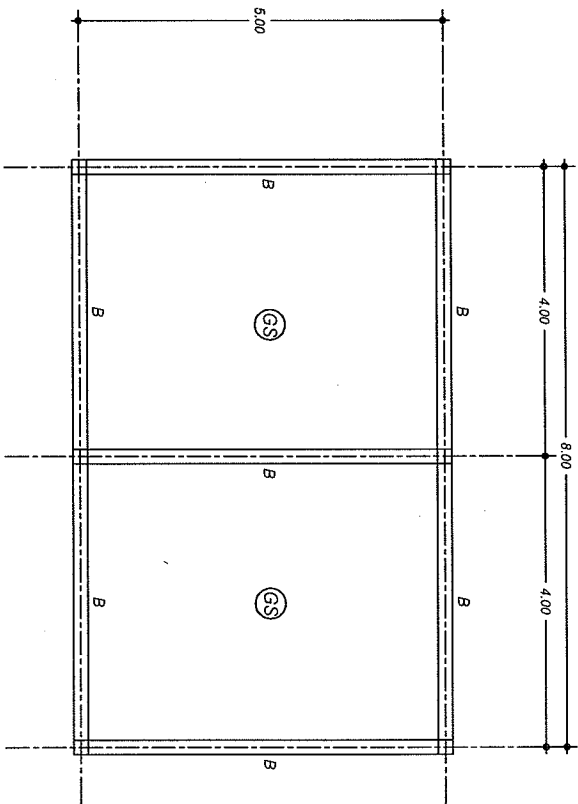

แผนผังห้องประชุม

ขนาดเสา 40x40 ซม. 1 : 50

[Handwritten signature]

[Handwritten signature]

	
สำนักงานคณะกรรมการการอุดมศึกษา	
คณะ ศึกษาศาสตร์	ภาควิชา วิศวกรรมโยธา
สาขา วิศวกรรมโยธา	แบบ 01
ชื่อ 01	เลข 07

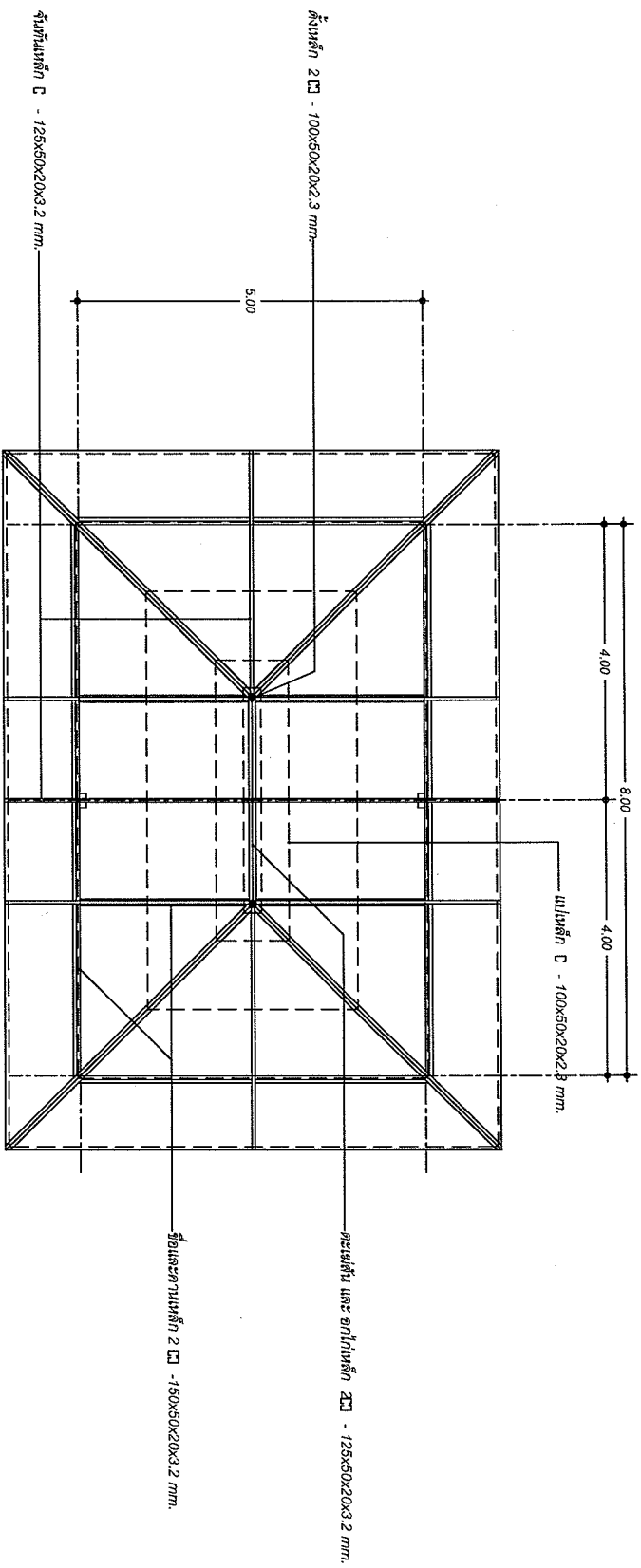

แผนผังโครงสร้างหลังคาเหล็ก

ขนาดจริง

1 : 50



สำนักงานกองทุนส่งเสริมการศึกษาระดับอุดมศึกษา

วิทยา

ศาสตราจารย์

ตำแหน่ง

คณบดีโรงเรียนช่างเทคนิค

วิชา

เลขที่

ชื่อ

ตำแหน่ง

S-02

07

[Handwritten signature]

[Handwritten signature]

[Handwritten signature]

[Handwritten signature]

[Handwritten signature]

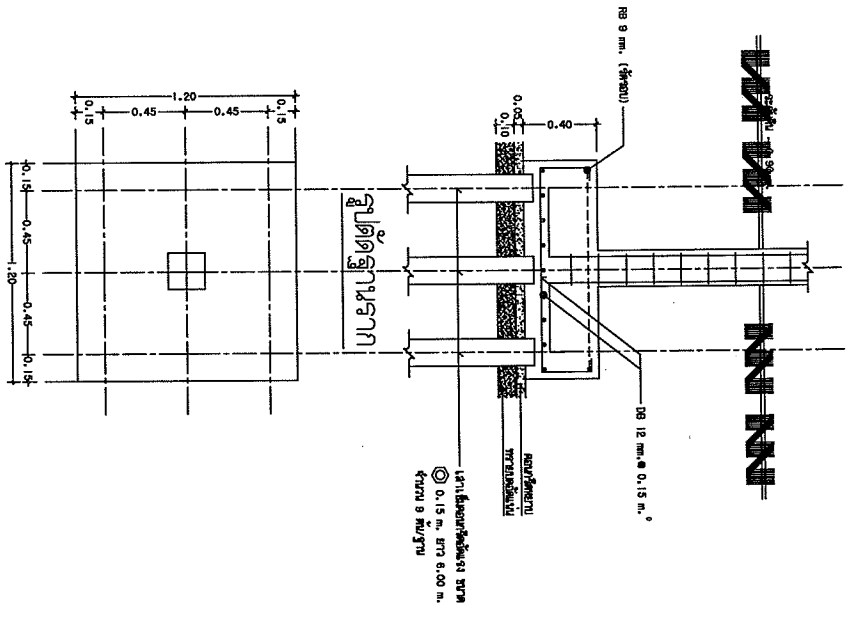

แปลนฐานราก
 ฐานราก F

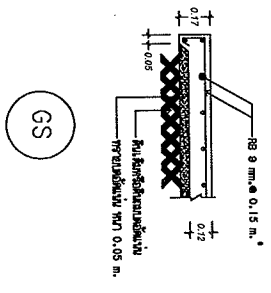
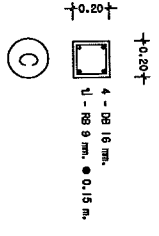
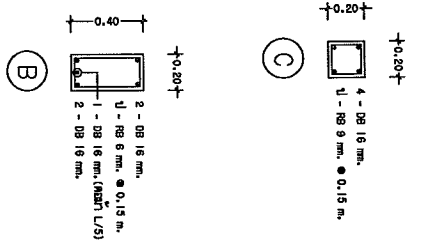

[Handwritten signature]

[Handwritten signature]

[Handwritten signature]

[Handwritten signature]

	
สำนักงานกองช่างและระเทศกิจจังหวัดฉะเชิงเทรา	
วิทยาเขต วิชา สาขาวิชา ภาควิชา	ภาควิชาวิศวกรรมโยธา ภาควิชาวิศวกรรมโยธา ภาควิชาวิศวกรรมโยธา ภาควิชาวิศวกรรมโยธา
วิชา สาขาวิชา ภาควิชา	วิชา สาขาวิชา ภาควิชา
07	S-03