

ประกาศการยางแห่งประเทศไทย

เรื่อง ประกวดราคาจ้างโครงการจ้างบำรุงรักษาระบบรับชำระค่าธรรมเนียมทางอิเล็กทรอนิกส์ ผ่านระบบ NSW (e-Cess) ด้วยวิธีประกวดราคาอิเล็กทรอนิกส์ (e-bidding)

การยางแห่งประเทศไทย มีความประสงค์ ประกวดราคาจ้างโครงการจ้างบำรุงรักษาระบบรับชำระค่าธรรมเนียมทางอิเล็กทรอนิกส์ ผ่านระบบ NSW (e-Cess) ด้วยวิธีประกวดราคาอิเล็กทรอนิกส์ (e-bidding)

ผู้มีสิทธิเสนอราคาจะต้องมีคุณสมบัติ ดังต่อไปนี้

๑. เป็นนิติบุคคลที่จดทะเบียนในประเทศไทย โดยมีหลักฐาน การจดทะเบียน ซึ่งกรมพัฒนาธุรกิจการค้า กระทรวงพาณิชย์ ออกให้ หรือรับรองให้ไม่เกิน ๖ เดือน นับจนถึงวันยื่นเอกสารข้อเสนอการจ้าง
๒. ไม่เป็นผู้ที่ถูกระบุงชื่อไว้ในบัญชีรายชื่อผู้ทำงานของทางราชการ และได้แจ้งเวียนชื่อแล้ว
๓. ไม่เป็นผู้มีผลประโยชน์ร่วมกันกับผู้เสนอราคารายอื่นที่เข้ายื่นข้อเสนอให้แก่การยางแห่งประเทศไทย ณ วันประกาศประกวดราคาอิเล็กทรอนิกส์ หรือไม่เป็นผู้กระทำการอันเป็นการขัดขวางการแข่งขันราคาอย่างเป็นธรรม ในการประกวดราคาอิเล็กทรอนิกส์ครั้งนี้
๔. ไม่เป็นผู้ได้รับเอกสิทธิ์หรือความคุ้มกัน ซึ่งอาจปฏิเสธไม่ยอมขึ้นศาลไทย เว้นแต่รัฐบาลของผู้เสนอราคาได้มีคำสั่งให้สละสิทธิ์ความคุ้มกันเช่นนั้น
๕. ผู้เสนอราคาต้องไม่เป็นผู้ที่ถูกประเมินสิทธิผู้เสนอราคาในสถานะที่ห้ามเข้าเสนอราคาและห้ามทำสัญญาตามที่ กวพ. กำหนด
๖. บุคคลหรือนิติบุคคลที่จะเข้าเป็นคู่สัญญาต้องไม่อยู่ในฐานะเป็นผู้ไม่แสดงบัญชีรายรับรายจ่าย หรือแสดงบัญชีรายรับรายจ่ายไม่ถูกต้องครบถ้วนในสาระสำคัญ
๗. บุคคลหรือนิติบุคคลที่จะเข้าเป็นคู่สัญญากับหน่วยงานภาครัฐ ซึ่งได้ดำเนินการจัดซื้อจัดจ้างด้วยระบบอิเล็กทรอนิกส์ (e-Government Procurement: e-GP) ต้องลงทะเบียนในระบบอิเล็กทรอนิกส์ของกรมบัญชีกลางที่เว็บไซต์ศูนย์ข้อมูลจัดซื้อจัดจ้างภาครัฐ
๘. คู่สัญญาต้องรับและจ่ายเงินผ่านบัญชีธนาคาร เว้นแต่ การจ่ายเงินแต่ละครั้งซึ่งมีมูลค่าไม่เกินสามหมื่นบาทคู่สัญญาอาจจ่ายเป็นเงินสดก็ได้
๙. ผู้ประสงค์จะเสนอราคา ต้องมีผู้เชี่ยวชาญผ่านการอบรมและรับรอง (Certified) สำหรับอุปกรณ์ Stonesoft Firewall, Stonesoft SSLVPN และอุปกรณ์ตรวจสอบสถานะและรายงานผล Bizview โดยต้องแสดงเอกสารหลักฐานการผ่านการรับรองในวันยื่นข้อเสนอการจ้าง
๑๐. ผู้ประสงค์จะเสนอราคา ต้องจัดให้มีบุคลากรที่มีความรู้ ความสามารถ และประสบการณ์ในการทำงาน ด้านบำรุงรักษาและซ่อมแซมแก้ไข ระบบคอมพิวเตอร์ และอุปกรณ์ที่เกี่ยวข้อง โดยส่งรายชื่อบุคลากรพร้อมทั้งแสดงเอกสารหลักฐาน ที่แสดงว่ามีความรู้และความชำนาญ พร้อมประวัติการศึกษา การฝึกอบรม หรือได้รับใบประกาศนียบัตร (Certificate) ต่างๆ ที่เกี่ยวข้องมาแสดงประกอบด้วยในวันยื่นข้อเสนอการจ้าง

กำหนดยื่นข้อเสนอและเสนอราคาทางระบบจัดซื้อจัดจ้างภาครัฐด้วยอิเล็กทรอนิกส์ ในวันที่

..... ระหว่างเวลา น. ถึง

ผู้สนใจสามารถขอรับเอกสารประกวดราคาอิเล็กทรอนิกส์ โดยดาวน์โหลดเอกสารผ่านทางระบบจัดซื้อจัดจ้างภาครัฐด้วยอิเล็กทรอนิกส์ตั้งแต่วันที่ประกาศจนถึงก่อนวันเสนอราคา

ผู้สนใจสามารถดูรายละเอียดได้ที่เว็บไซต์ www.rubber.co.th หรือ www.gprocurement.go.th หรือสอบถามทางโทรศัพท์หมายเลข ๐๒๔๓๓๒๒๒๒ ต่อ ๑๑๗ ในวันและเวลาราชการ

ประกาศ ณ วันที่ ๘ กันยายน พ.ศ. ๒๕๖๐

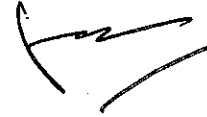

(นายธีรัช สุขสะอาด)

ผู้ว่าการการยางแห่งประเทศไทย

หมายเหตุ ผู้ประกอบการสามารถจัดเตรียมเอกสารประกอบการเสนอราคา (เอกสารส่วนที่ ๑ และเอกสารส่วนที่ ๒) ในระบบ e-GP ได้ตั้งแต่วันที่ ขอรับเอกสารจนถึงวันเสนอราคา

เอกสารประกวดราคาจ้างด้วยการประกวดราคาอิเล็กทรอนิกส์ (e-bidding)

เลขที่

ประกวดราคาจ้าง โครงการจ้างบำรุงรักษาระบบรับชำระค่าธรรมเนียมทางอิเล็กทรอนิกส์
ผ่านระบบ NSW (e-Cess) ด้วยวิธีประกวดราคาอิเล็กทรอนิกส์ (e-bidding)

ตามประกาศ การยางแห่งประเทศไทย

ลงวันที่ กันยายน ๒๕๖๐

การยางแห่งประเทศไทย ซึ่งต่อไปนี้จะเรียกว่า "กยท." มีความประสงค์จะ ประกวดราคาจ้างโครงการจ้างบำรุงรักษาระบบรับชำระค่าธรรมเนียมทางอิเล็กทรอนิกส์ ผ่านระบบ NSW (e-Cess) ด้วยวิธีประกวดราคาอิเล็กทรอนิกส์ (e-bidding) ณ การยางแห่งประเทศไทย โดยการประกวดราคาอิเล็กทรอนิกส์โดยมีข้อแนะนำและข้อกำหนดดังต่อไปนี้

๑. เอกสารแนบท้ายเอกสารประกวดราคาอิเล็กทรอนิกส์

- ๑.๑ แบบรูปรายการละเอียด
- ๑.๒ แบบใบเสนอราคาที่กำหนดไว้ในระบบจัดซื้อจัดจ้างภาครัฐด้วยอิเล็กทรอนิกส์
- ๑.๓ สัญญาจ้างบริการบำรุงรักษาและซ่อมแซมแก้ไขคอมพิวเตอร์
- ๑.๔ แบบหนังสือค้ำประกัน
 - (๑) หลักประกันการเสนอราคา
 - (๒) หลักประกันสัญญา
- ๑.๕ บทนิยาม
 - (๑) ผู้เสนอราคาที่มีผลประโยชน์ร่วมกัน
 - (๒) การขีดขวางการแข่งขันราคาอย่างเป็นธรรม
- ๑.๖ แบบบัญชีเอกสารที่กำหนดไว้ในระบบจัดซื้อจัดจ้างภาครัฐด้วยอิเล็กทรอนิกส์
 - (๑) บัญชีเอกสารส่วนที่ ๑
 - (๒) บัญชีเอกสารส่วนที่ ๒

๒. คุณสมบัติของผู้เสนอราคา

- ๒.๑ เป็นนิติบุคคลที่จดทะเบียนในประเทศไทย โดยมีหลักฐาน การจดทะเบียน ซึ่งกรมพัฒนาธุรกิจการค้า กระทรวงพาณิชย์ ออกให้ หรือรับรองให้ไม่เกิน ๖ เดือน นับจนถึงวันยื่นเอกสารข้อเสนอการจ้าง
- ๒.๒ ไม่เป็นผู้ที่ถูกกระบุชื่อไว้ในบัญชีรายชื่อผู้ทำงานของทางราชการ และได้แจ้งเวียนชื่อแล้ว
- ๒.๓ ไม่เป็นผู้มีผลประโยชน์ร่วมกันกับผู้เสนอราคารายอื่นที่เข้ายื่นข้อเสนอให้แก่การยางแห่งประเทศไทย ณ วันประกาศประกวดราคาอิเล็กทรอนิกส์ หรือไม่เป็นผู้กระทำการอันเป็นการขีดขวางการแข่งขันราคาอย่างเป็นธรรม ในการประกวดราคาอิเล็กทรอนิกส์ครั้งนี้
- ๒.๔ ไม่เป็นผู้ได้รับเอกสิทธิ์หรือความคุ้มกัน ซึ่งอาจปฏิเสธไม่ยอมขึ้นศาลไทย เว้นแต่รัฐบาลของผู้เสนอราคาได้มีคำสั่งให้สละสิทธิ์ความคุ้มกันเช่นนั้น
- ๒.๕ ผู้เสนอราคาต้องไม่เป็นผู้ที่ถูกประณามสิทธิผู้เสนอราคาในสถานะที่ห้ามเข้าเสนอราคา

และห้ามทำสัญญาตามที่ กวพ. กำหนด

๒.๖ บุคคลหรือนิติบุคคลที่จะเข้าเป็นคู่สัญญาต้องไม่อยู่ในฐานะเป็นผู้ไม่แสดงบัญชีรายรับรายจ่ายหรือแสดงบัญชีรายรับรายจ่ายไม่ถูกต้องครบถ้วนในสาระสำคัญ

๒.๗ บุคคลหรือนิติบุคคลที่จะเข้าเป็นคู่สัญญากับหน่วยงานภาครัฐ ซึ่งได้ดำเนินการจัดซื้อจัดจ้าง ด้วยระบบอิเล็กทรอนิกส์ (e-Government Procurement: e-GP) ต้องลงทะเบียนในระบบอิเล็กทรอนิกส์ของกรมบัญชีกลางที่เว็บไซต์ศูนย์ข้อมูลจัดซื้อจัดจ้างภาครัฐ

๒.๘ คู่สัญญาต้องรับและจ่ายเงินผ่านบัญชีธนาคาร เว้นแต่ การจ่ายเงินแต่ละครั้งซึ่งมีมูลค่าไม่เกินสามหมื่นบาทคู่สัญญาอาจจ่ายเป็นเงินสดก็ได้

๒.๙ ผู้ประสงค์จะเสนอราคา ต้องมีผู้เชี่ยวชาญผ่านการอบรมและรับรอง (Certified) สำหรับอุปกรณ์ Stonesoft Firewall, Stonesoft SSLVPN และอุปกรณ์ตรวจสอบสถานะและรายงานผล Bizview โดยต้องแสดงเอกสารหลักฐานการผ่านการรับรองในวันยื่นข้อเสนอการจ้าง

๒.๑๐ ผู้ประสงค์จะเสนอราคา ต้องจัดให้มีบุคลากรที่มีความรู้ ความสามารถ และประสบการณ์ในการทำงาน ด้านบำรุงรักษาและซ่อมแซมแก้ไข ระบบคอมพิวเตอร์ และอุปกรณ์ที่เกี่ยวข้อง โดยส่งรายชื่อบุคลากรพร้อมทั้งแสดงเอกสารหลักฐาน ที่แสดงว่ามีความรู้และความชำนาญ พร้อมประวัติการศึกษา การฝึกอบรม หรือได้รับใบประกาศนียบัตร (Certificate) ต่างๆ ที่เกี่ยวข้องมาแสดงประกอบด้วยในวันยื่นข้อเสนอการจ้าง

๓. หลักฐานการยื่นข้อเสนอ

ผู้เสนอราคาจะต้องเสนอเอกสารหลักฐาน ยื่นมาพร้อมกับการเสนอราคาทางระบบจัดซื้อจัดจ้างภาครัฐด้วยอิเล็กทรอนิกส์ โดยแยกเป็น ๒ ส่วน คือ

๓.๑ ส่วนที่ ๑ อย่างน้อยต้องมีเอกสารดังต่อไปนี้

(๑) ในกรณีผู้เสนอราคาเป็นนิติบุคคล

(ก) ห้างหุ้นส่วนสามัญหรือห้างหุ้นส่วนจำกัด ให้ยื่นสำเนาหนังสือรับรองการจดทะเบียนนิติบุคคล บัญชีรายชื่อหุ้นส่วนผู้จัดการ ผู้มีอำนาจควบคุม (ถ้ามี) พร้อมรับรองสำเนาถูกต้อง

(ข) บริษัทจำกัดหรือบริษัทมหาชนจำกัด ให้ยื่นสำเนาหนังสือรับรองการจดทะเบียนนิติบุคคล หนังสือบริคณห์สนธิ บัญชีชื่อกรรมการผู้จัดการ ผู้มีอำนาจควบคุม (ถ้ามี) และบัญชีผู้ถือหุ้นรายใหญ่ (ถ้ามี) พร้อมรับรองสำเนาถูกต้อง

(๒) ในกรณีผู้เสนอราคาเป็นผู้เสนอราคาร่วมกันในฐานะเป็นผู้ร่วมค้า ให้ยื่นสำเนาสัญญาของการเข้าร่วมค้า และเอกสารตามที่ระบุไว้ใน (๑) หรือ (๒) ของผู้ร่วมค้า แล้วแต่กรณี

(๓) สำเนาใบทะเบียนพาณิชย์ สำเนาใบทะเบียนภาษีมูลค่าเพิ่ม (ถ้ามี)

(๔) บัญชีเอกสารส่วนที่ ๑ ทั้งหมดที่ได้ยื่นพร้อมกับการเสนอราคาทางระบบจัดซื้อจัดจ้างภาครัฐด้วยอิเล็กทรอนิกส์ ตามแบบในข้อ ๑.๖ (๑) โดยไม่ต้องแนบในรูปแบบ PDF File (Portable Document Format)

๓.๒ ส่วนที่ ๒ อย่างน้อยต้องมีเอกสารดังต่อไปนี้

(๑) ในกรณีที่ผู้เสนอราคามอบอำนาจให้บุคคลอื่นกระทำการแทนให้แนบหนังสือมอบอำนาจซึ่งติดอากรแสตมป์ตามกฎหมาย โดยมีหลักฐานแสดงตัวตนของผู้มอบอำนาจและผู้รับมอบอำนาจ ทั้งนี้หากผู้รับมอบอำนาจเป็นบุคคลธรรมดาต้องเป็นผู้ที่บรรลุนิติภาวะตามกฎหมายแล้วเท่านั้น

(๒) หลักประกันการเสนอราคา ตามข้อ ๕

(ก) บัญชีรายการจ้าง ซึ่งจะต้องแสดงรายการวัสดุอุปกรณ์ ค่าแรงงาน ภาษีประเภทต่างๆ รวมทั้งกำไรไว้ด้วย

(ข) บัญชีเอกสารส่วนที่ ๒ ตามแบบในข้อ ๑.๖ (๒) ผู้เสนอราคาไม่ต้องแนบบัญชีเอกสารส่วนที่ ๒ ในระบบจัดซื้อจัดจ้างภาครัฐด้วยอิเล็กทรอนิกส์

๓.๓ เมื่อผู้เสนอราคาดำเนินการแนบไฟล์เอกสารตามบัญชีเอกสารส่วนที่ ๑ และบัญชีเอกสารส่วนที่ ๒ ครบถ้วน ถูกต้องแล้ว ระบบจัดซื้อจัดจ้างภาครัฐด้วยอิเล็กทรอนิกส์จะสร้างแบบบัญชีเอกสารส่วนที่ ๑ และแบบบัญชีเอกสารส่วนที่ ๒ ตามแบบในข้อ ๑.๖ (๑) และข้อ ๑.๖ (๒) ให้อัตโนมัติโดยผู้เสนอราคาไม่ต้องแนบบัญชีเอกสารดังกล่าวในรูปแบบ PDF File (Portable Document Format)

๔. การเสนอราคา

๔.๑ ผู้เสนอราคาต้องยื่นข้อเสนอและเสนอราคาทางระบบจัดซื้อจัดจ้างภาครัฐด้วยอิเล็กทรอนิกส์ตามที่กำหนดไว้ในเอกสารประกวดราคาอิเล็กทรอนิกส์นี้ โดยไม่มีเงื่อนไขใดๆ ทั้งสิ้น และจะต้องกรอกข้อความให้ถูกต้องครบถ้วน พร้อมทั้งหลักฐานแสดงตัวตนและทำการยืนยันตัวตนของผู้เสนอราคา โดยไม่ต้องแนบบใบเสนอราคาในรูปแบบ PDF File (Portable Document Format)

๔.๒ ผู้เสนอราคาจะต้องกรอกปริมาณวัสดุและราคา ในบัญชีรายการก่อสร้างให้ครบถ้วน ราคาที่เสนอจะต้องเสนอกำหนดเป็นราคาไม่น้อยกว่า ๖๐ วัน นับแต่วันเสนอราคา โดยภายในกำหนดยื่นราคา ผู้เสนอราคาต้องรับผิดชอบราคาที่ตนได้เสนอไว้และจะถอนการเสนอราคาไม่ได้

๔.๓ ผู้เสนอราคาจะต้องเสนอกำหนดเวลาดำเนินการจ้างแล้วเสร็จภายในระยะเวลาดำเนินการทั้งหมด ๑๒ เดือน ตั้งแต่ ๑ ตุลาคม ๒๕๖๐ - ๓๐ กันยายน ๒๕๖๑ นับถัดจากวันลงนามในสัญญาจ้าง

๔.๔ ก่อนเสนอราคา ผู้เสนอราคาควรตรวจสอบร่างสัญญา แบบรูป และรายละเอียด ฯลฯ ให้ถี่ถ้วนและเข้าใจเอกสารประกวดราคาจ้างอิเล็กทรอนิกส์ทั้งหมดเสียก่อนที่จะตกลงยื่นเสนอราคาตามเงื่อนไข ในเอกสารประกวดราคาจ้างอิเล็กทรอนิกส์

๔.๕ ผู้เสนอราคาต้องยื่นข้อเสนอและเสนอราคาทางระบบจัดซื้อจัดจ้างภาครัฐด้วยอิเล็กทรอนิกส์ ในวันที่ ระหว่างเวลา น. ถึง น.

๔.๖ ผู้เสนอราคาต้องจัดทำเอกสารสำหรับใช้ในการเสนอราคาในรูปแบบไฟล์เอกสารประเภท PDF File (Portable Document Format) โดยผู้เสนอราคาต้องเป็นผู้รับผิดชอบตรวจสอบความครบถ้วน ถูกต้อง และชัดเจนของเอกสาร PDF File ก่อนที่จะยืนยันการเสนอราคา แล้วจึงส่งข้อมูล (Upload) เพื่อเป็นการเสนอราคาให้แก่หน่วยงานของรัฐผ่านทางระบบจัดซื้อจัดจ้างภาครัฐด้วยอิเล็กทรอนิกส์

เมื่อพ้นกำหนดเวลายื่นข้อเสนอและเสนอราคาแล้ว จะไม่รับเอกสารการยื่นข้อเสนอและเสนอราคาใดๆ โดยเด็ดขาด

๔.๗ คณะกรรมการพิจารณาผลการประกวดราคาอิเล็กทรอนิกส์ จะดำเนินการตรวจสอบคุณสมบัติของผู้เสนอราคาแต่ละรายว่า เป็นผู้เสนอราคาที่มีผลประโยชน์ร่วมกันกับผู้เสนอราคารายอื่นตามข้อ ๑.๕ (๑) หรือไม่ หากปรากฏว่าผู้เสนอราคารายใดเป็นผู้เสนอราคาที่มีผลประโยชน์ร่วมกันกับผู้เสนอราคารายอื่น คณะกรรมการฯ จะตัดรายชื่อผู้ยื่นข้อเสนอราคาที่มีผลประโยชน์ร่วมกันนั้นออกจากการเป็นผู้เสนอราคา

หากปรากฏต่อคณะกรรมการพิจารณาผลการประกวดราคาอิเล็กทรอนิกส์ก่อนหรือในขณะที่มีการพิจารณาข้อเสนอว่า มีผู้เสนอราคารายใดกระทำการอันเป็นการขัดขวางการแข่งขันราคาอย่างเป็นธรรมตามข้อ ๑.๕ (๒) และคณะกรรมการฯ เชื่อว่ามีการกระทำอันเป็นการขัดขวางการแข่งขันราคาอย่างเป็นธรรม คณะกรรมการฯ

จะตัดรายชื่อผู้เสนอราคาขายนั้นออกจากการเป็นผู้เสนอราคา และกยท.จะพิจารณาลงโทษผู้เสนอราคาดังกล่าวเป็นผู้
ทำงาน เว้นแต่คณะกรรมการพิจารณาผลการประกวดราคาอิเล็กทรอนิกส์จะวินิจฉัยได้ว่าผู้เสนอราคาขายนั้นเป็นผู้ที่
ให้ความร่วมมือเป็นประโยชน์ต่อการพิจารณาของทางราชการและมิได้เป็นผู้ริเริ่มให้มีการกระทำดังกล่าว

หากภายหลังจากการพิจารณาผลการเสนอราคาของคณะกรรมการพิจารณาผลการประกวด
ราคาอิเล็กทรอนิกส์ หน่วยงานของรัฐตรวจสอบพบว่าผู้เสนอราคาหรือผู้เสนอราคาขายใดราย
หนึ่งกระทำการอันเป็นการขัดขวางการแข่งขันราคาอย่างเป็นธรรมตามข้อ ๑.๕ (๒) หน่วยงานของรัฐสามารถตัดสิทธิ
การเป็นผู้ชนะการเสนอราคาโดยไม่เรียกผู้เสนอราคาเข้ามาทำสัญญา และสามารถลงโทษผู้เสนอราคาซึ่งกระทำการอัน
เป็นการขัดขวางการแข่งขันราคาอย่างเป็นธรรมเป็นผู้ทำงานได้

๔.๘ ผู้เสนอราคาจะต้องปฏิบัติ ดังนี้

(๑) ปฏิบัติตามเงื่อนไขที่ระบุไว้ในเอกสารประกวดราคาอิเล็กทรอนิกส์

(๒) ราคาที่เสนอจะต้องเป็นราคาที่รวมภาษีมูลค่าเพิ่ม และภาษีอื่นๆ (ถ้ามี) รวมค่าใช้

จ่ายทั้งปวงไว้ด้วยแล้ว

(๓) ผู้เสนอราคาจะต้องลงทะเบียนเพื่อเข้าสู่กระบวนการเสนอราคา ตามวัน เวลา ที่

กำหนด

(๔) ผู้เสนอราคาจะถอนการเสนอราคาทีเสนอแล้วไม่ได้

(๕) ผู้เสนอราคาต้องศึกษาและทำความเข้าใจในระบบและวิธีการเสนอราคาด้วยวิธี

ประกวดราคาอิเล็กทรอนิกส์ ของกรมบัญชีกลางที่แสดงไว้ในเว็บไซต์ www.gprocurement.go.th

๕. หลักประกันการเสนอราคา

ผู้เสนอราคาต้องวางหลักประกันการเสนอราคาพร้อมกับการเสนอราคาทางระบบการจัดซื้อจัด
จ้างภาครัฐด้วยอิเล็กทรอนิกส์ โดยใช้หลักประกันอย่างหนึ่งอย่างใดดังต่อไปนี้ จำนวน ๒๘๗,๕๐๐.๐๐ บาท (สองแสน
แปดหมื่นเจ็ดพันห้าร้อยบาทถ้วน)

๕.๑ หนังสือค้ำประกันอิเล็กทรอนิกส์ของธนาคารในประเทศ ตามแบบหนังสือค้ำประกัน ดัง
ระบุในข้อ ๑.๔ (๑)

๕.๒ เช็คที่ธนาคารสั่งจ่ายให้แก่กยท. โดยเป็นเช็คลงวันที่ที่ยื่นการเสนอราคาทางระบบจัดซื้อ
จัดจ้างภาครัฐด้วยอิเล็กทรอนิกส์ หรือก่อนหน้านั้นไม่เกิน ๓ วันทำการของทางราชการ

๕.๓ พันธบัตรรัฐบาลไทย

กรณีที่ผู้เสนอราคานำเช็คที่ธนาคารสั่งจ่ายหรือพันธบัตรรัฐบาลไทย มาวางเป็นหลักประกันการ
เสนอราคา จะต้องส่งต้นฉบับเอกสารดังกล่าวมาให้ส่วนราชการตรวจสอบความถูกต้อง ในวันที่

..... ระหว่างเวลา น. ถึง

ตามแบบตัวอย่างหนังสือค้ำประกันอิเล็กทรอนิกส์ของธนาคารภายในประเทศ (หลักประกันการ
เสนอราคา) กำหนดให้ระบุชื่อผู้เสนอราคา เป็นผู้วางหลักประกันการเสนอราคา ดังนั้น กรณีที่ผู้เสนอราคาทีเสนอราคา
ในรูปแบบของ "กิจการร่วมค้า" ประสงค์จะใช้หนังสือค้ำประกันอิเล็กทรอนิกส์ของธนาคารในประเทศเป็นหลักประกัน
การเสนอราคา ให้ดำเนินการดังนี้

(๑) กรณีที่กิจการร่วมค้าได้จดทะเบียนเป็นนิติบุคคลใหม่ ให้ระบุชื่อผู้เสนอราคา ซึ่งต้องวางหลัก
ประกันการเสนอราคา ในนามกิจการร่วมค้า เท่านั้น

(๒) กรณีที่กิจการร่วมค้าไม่ได้จดทะเบียนเป็นนิติบุคคลใหม่ ให้ระบุชื่อผู้เสนอราคา ซึ่งต้องวาง

หลักประกันการเสนอราคา ในนามนิติบุคคลรายใดรายหนึ่งตามที่สัญญาร่วมคำกำหนดให้เป็นผู้เข้าเสนอราคากับทางราชการ

ทั้งนี้ "กิจการร่วมคำที่จดทะเบียนเป็นนิติบุคคลใหม่" หมายความว่า กิจการร่วมคำที่จดทะเบียนเป็นนิติบุคคลต่อหน่วยงานของรัฐซึ่งมีหน้าที่รับจดทะเบียน (กรมพัฒนาธุรกิจการค้า กระทรวงพาณิชย์)

หลักประกันการเสนอราคาตามข้อนี้ กยท.จะคืนให้ผู้เสนอราคาหรือผู้ค้ำประกันภายใน ๑๕ วัน นับถัดจากวันที่ได้พิจารณาในเบื้องต้นเรียบร้อยแล้ว เว้นแต่ผู้เสนอราคารายที่คัดเลือกไว้ ๓ ลำดับแรก จะคืนให้ต่อเมื่อได้ทำสัญญาหรือข้อตกลง หรือเมื่อผู้เสนอราคาได้พ้นจากข้อผูกพันแล้ว

การคืนหลักประกันการเสนอราคา ไม่ว่าในกรณีใด ๆ จะคืนให้โดยไม่มีดอกเบี้ย

๖. หลักเกณฑ์และสิทธิในการพิจารณา

๖.๑ ในการพิจารณาผลการยื่นข้อเสนอประกวดราคาอิเล็กทรอนิกส์ครั้งนี้ กยท.จะพิจารณาคัดสินโดยใช้หลักเกณฑ์ ราคา และจะพิจารณาจาก ราคารวม

๖.๒ หากผู้เสนอราคารายใดมีคุณสมบัติไม่ถูกต้องตามข้อ ๒ หรือยื่นหลักฐานการยื่นข้อเสนอไม่ถูกต้อง หรือไม่ครบถ้วนตามข้อ ๓ หรือยื่นข้อเสนอไม่ถูกต้องตามข้อ ๔ แล้ว คณะกรรมการพิจารณาผลการประกวดราคาอิเล็กทรอนิกส์จะไม่รับพิจารณาราคาของผู้เสนอราคารายนั้น เว้นแต่เป็นข้อผิดพลาด หรือผิดพลาดเพียงเล็กน้อย หรือผิดแผกไปจากเงื่อนไขของเอกสารประกวดราคาอิเล็กทรอนิกส์ในส่วนที่มีใช้สาระสำคัญ ทั้งนี้ เฉพาะในกรณีที่พิจารณาเห็นว่าจะเป็นการประโยชน์ต่อกยท.เท่านั้น

๖.๓ กยท.สงวนสิทธิไม่พิจารณาคัดเลือกข้อเสนอของผู้เสนอราคาโดยไม่มีการผ่อนผัน ในกรณีดังต่อไปนี้

(๑) ไม่ปรากฏชื่อผู้เสนอราคารายนั้นในบัญชีผู้รับเอกสารประกวดราคาอิเล็กทรอนิกส์ทางระบบจัดซื้อจัดจ้างด้วยอิเล็กทรอนิกส์ หรือบัญชีรายชื่อผู้ซื้อเอกสารประกวดราคาอิเล็กทรอนิกส์ทางระบบการจัดซื้อจัดจ้างด้วยอิเล็กทรอนิกส์ของกยท.

(๒) ไม่กรอกชื่อนิติบุคคล หรือลงลายมือชื่ออิเล็กทรอนิกส์ของผู้เสนอราคาอย่างหนึ่งอย่างใด หรือทั้งหมดในการเสนอราคาทางระบบจัดซื้อจัดจ้างด้วยอิเล็กทรอนิกส์

(๓) เสนอรายละเอียดแตกต่างไปจากเงื่อนไขที่กำหนดในเอกสารประกวดราคาอิเล็กทรอนิกส์ที่เป็นสาระสำคัญ หรือมีผลทำให้เกิดความได้เปรียบเสียเปรียบแก่ผู้เสนอราคารายอื่น

๖.๔ ในการตัดสินการประกวดราคาอิเล็กทรอนิกส์หรือในการทำสัญญา คณะกรรมการพิจารณาผลการประกวดราคาอิเล็กทรอนิกส์หรือกยท. มีสิทธิให้ผู้เสนอราคาชี้แจงข้อเท็จจริง สภาพ ฐานะ หรือข้อเท็จจริงอื่นใดที่เกี่ยวข้องกับผู้เสนอราคาได้ กยท.มีสิทธิที่จะไม่รับข้อเสนอ ไม่รับราคา หรือไม่ทำสัญญา หากข้อเท็จจริงดังกล่าวไม่มีความเหมาะสมหรือไม่ถูกต้อง

๖.๕ กยท.ทรงไว้ซึ่งสิทธิที่จะไม่รับราคาต่ำสุด หรือราคาหนึ่งราคาใด หรือราคาที่เสนอทั้งหมดก็ได้ และอาจพิจารณาเลือกจ้าง ในจำนวน หรือขนาด หรือเฉพาะรายการหนึ่งรายการใด หรืออาจจะยกเลิกการประกวดราคาอิเล็กทรอนิกส์โดยไม่พิจารณาจัดจ้างเลยก็ได้ สุดแต่จะพิจารณา ทั้งนี้ เพื่อประโยชน์ของทางราชการเป็นสำคัญ และให้ถือว่าการตัดสินของกยท.เป็นเด็ดขาด ผู้เสนอราคาจะเรียกร้องค่าเสียหายใดๆ มิได้ รวมทั้งกยท.จะพิจารณายกเลิกการประกวดราคาอิเล็กทรอนิกส์และลงโทษผู้เสนอราคาเป็นผู้ทำงาน ไม่ว่าจะเป็นผู้เสนอราคาที่ได้รับคัดเลือกหรือไม่ก็ตาม หากมีเหตุที่เชื่อถือได้ว่าการเสนอราคากระทำการโดยไม่สุจริต เช่น การเสนอเอกสารอันเป็นเท็จ หรือใช้ข้อมูลบุคคลธรรมดา หรือนิติบุคคลอื่นมาเสนอราคาแทน เป็นต้น

ในกรณีที่ผู้เสนอราคาขายที่เสนอราคาต่ำสุด เสนอราคาต่ำจนคาดหมายได้ว่าไม่อาจดำเนินงานตามเอกสารประกวดราคาอิเล็กทรอนิกส์ได้ คณะกรรมการพิจารณาผลการประกวดราคาอิเล็กทรอนิกส์หรือกยท. จะให้ ผู้เสนอราคานั้นชี้แจงและแสดงหลักฐานที่ทำให้เชื่อได้ว่า ผู้เสนอราคาสามารถดำเนินงานตามประกวดราคาจ้างอิเล็กทรอนิกส์ให้เสร็จสมบูรณ์ หากคำชี้แจงไม่เป็นที่รับฟังได้ กยท. มีสิทธิที่จะไม่รับข้อเสนอหรือไม่รับราคาของผู้เสนอการารายนั้น ทั้งนี้ ผู้เสนอราคาดังกล่าวไม่มีสิทธิเรียกร้องค่าใช้จ่ายหรือค่าเสียหายใดๆ จากหน่วยงานของรัฐ

๖.๖ ในกรณีที่ปรากฏข้อเท็จจริงภายหลังจากการพิจารณาข้อเสนอว่า ผู้เสนอราคาที่มีสิทธิได้รับการคัดเลือกเป็นผู้เสนอราคาที่มีผลประโยชน์ร่วมกันกับผู้เสนอการารายอื่น ณ วันประกาศประกวดราคาอิเล็กทรอนิกส์ หรือเป็นผู้เสนอราคา ที่กระทำการอันเป็นการขัดขวางการแข่งขันราคาอย่างเป็นธรรม ตามข้อ ๑.๕ กยท. มีอำนาจที่จะตัดรายชื่อผู้เสนอราคาที่ได้รับคัดเลือกรายดังกล่าวออก และกยท. จะพิจารณาลงโทษผู้เสนอการารายนั้นเป็นผู้ทำงาน

ในกรณีนี้หากปลัดกระทรวงพิจารณาเห็นว่าการยกเลิกการพิจารณาผลการเสนอราคาที่ได้ดำเนินการไปแล้วจะเป็นประโยชน์แก่ทางราชการอย่างยิ่ง ปลัดกระทรวงมีอำนาจยกเลิกการพิจารณาผลการเสนอการาดังกล่าวได้

๗. การทำสัญญาจ้าง

ผู้ชนะการประกวดราคาอิเล็กทรอนิกส์จะต้องทำสัญญาจ้างตามแบบสัญญา ดังระบุในข้อ ๑.๓ กับกยท. ภายใน ๗ วัน นับถัดจากวันที่ได้รับแจ้ง และจะต้องวางหลักประกันสัญญาเป็นจำนวนเงินเท่ากับร้อยละ ๕ ของราคาค่าจ้างที่ประกวดราคาอิเล็กทรอนิกส์ได้ ให้กยท. ยึดถือไว้ในขณะทำสัญญา โดยใช้หลักประกันอย่างหนึ่งอย่างใดดังต่อไปนี้

๗.๑ เงินสด

๗.๒ เช็คหรือตราพท์ที่ธนาคารสั่งจ่ายให้แก่กยท. โดยเป็นเช็คลงวันที่ทำสัญญา หรือก่อนหน้านั้น ไม่เกิน ๓ วัน ทำการของทางราชการ

๗.๓ หนังสือค้ำประกันของธนาคารภายในประเทศ ตามแบบหนังสือค้ำประกัน ดังระบุในข้อ ๑.๔ (๒)

๗.๔ หนังสือค้ำประกันของบริษัทเงินทุน หรือบริษัทเงินทุนหลักทรัพย์ที่ได้รับอนุญาตให้ประกอบกิจการเงินทุนเพื่อการพาณิชย์และประกอบธุรกิจค้ำประกัน ตามประกาศของธนาคารแห่งประเทศไทย ตามรายชื่อบริษัทเงินทุนที่ธนาคารแห่งประเทศไทยแจ้งเวียนให้ทราบ โดยอนุโลมให้ใช้ตามตัวอย่างหนังสือค้ำประกันของธนาคารที่คณะกรรมการนโยบายกำหนด ดังระบุในข้อ ๑.๔ (๒)

๗.๕ พันธบัตรรัฐบาลไทย

หลักประกันนี้จะคืนให้ โดยไม่มีดอกเบี้ยภายใน ๑๕ วันนับถัดจากวันที่ผู้ชนะการประกวดราคาอิเล็กทรอนิกส์ (ผู้รับจ้าง) พ้นจากข้อผูกพันตามสัญญาจ้างแล้ว

๘. ค่าจ้างและการจ่ายเงิน

กยท. จะจ่ายเงินค่าจ้าง โดยแบ่งออกเป็น ๔ งวด ดังนี้

งวดที่ ๑ ร้อยละ ๒๕ ของวงเงินค่าจ้าง

เมื่อผู้รับจ้างได้ส่งการปฏิบัติงานบรรลุตามวัตถุประสงค์และส่งรายงานผลการดำเนินงานบำรุงรักษาระบบงานของ เดือนตุลาคม - ธันวาคม ๒๕๖๐ ให้แก่ผู้ว่าจ้างและคณะกรรมการตรวจรับงานจ้าง ได้ตรวจรับเรียบร้อยแล้ว

งวดที่ ๒ ร้อยละ ๒๕ ของวงเงินค่าจ้าง

เมื่อผู้รับจ้างได้ส่งการปฏิบัติงานบรรลุตามวัตถุประสงค์และส่งรายงานผลการดำเนินงานบำรุงรักษาระบบงานของ เดือนมกราคม - มีนาคม ๒๕๖๑ ให้แก่ผู้ว่าจ้างและคณะกรรมการตรวจรับงานจ้าง ได้ตรวจรับเรียบร้อยแล้ว

งวดที่ ๓ ร้อยละ ๒๕ ของวงเงินค่าจ้าง

เมื่อผู้รับจ้างได้ส่งการปฏิบัติงานบรรลุตามวัตถุประสงค์และส่งรายงานผลการดำเนินงานบำรุงรักษาระบบงานของ เดือนเมษายน - มิถุนายน ๒๕๖๑ ให้แก่ผู้ว่าจ้างและคณะกรรมการตรวจรับงานจ้าง ได้ตรวจรับเรียบร้อยแล้ว

งวดที่ ๔ (งวดสุดท้าย) ร้อยละ ๒๕ ของวงเงินค่าจ้าง

เมื่อผู้รับจ้างได้ส่งการปฏิบัติงานบรรลุตามวัตถุประสงค์และส่งรายงานผลการดำเนินงานบำรุงรักษาระบบงานของ เดือนกรกฎาคม - กันยายน ๒๕๖๑ ให้แก่ผู้ว่าจ้างและคณะกรรมการตรวจรับงานจ้าง ได้ตรวจรับเรียบร้อยแล้ว

๙. อัตราค่าปรับ

หากผู้ชนะการประกวดราคาไม่สามารถดำเนินการได้ตามข้อกำหนดขอบเขตของงาน (TOR) ผู้ชนะการประกวดราคาต้องถูกปรับเป็นรายวัน เศษของวันคิดเป็น ๑ วัน โดยคิดค่าปรับในอัตราร้อยละ ๐.๒ ของค่าจ้างที่ยังไม่ได้ส่งมอบงาน โดยการยางแห่งประเทศไทย จะสงวนสิทธิ์ ในการดำเนินงานใดๆ เพื่อจัดหาหรือให้นิติบุคคลหรือบุคคลภายนอกที่มีความสามารถมาดำเนินการแทน โดยผู้ชนะการประกวดราคาจะต้องเป็นผู้รับผิดชอบค่าใช้จ่ายที่เกิดขึ้นทั้งหมด

๑๐. การรับประกันความชำรุดบกพร่อง

ผู้ชนะการประกวดราคาอิเล็กทรอนิกส์ซึ่งได้ทำข้อตกลงเป็นหนังสือ หรือทำสัญญาจ้าง ตามแบบ ดังระบุในข้อ ๑.๓ แล้วแต่กรณี จะต้องรับประกันความชำรุดบกพร่องของงานจ้างที่เกิดขึ้นภายในระยะเวลาไม่น้อยกว่า ๑ ปี นับถัดจากวันที่กยท.ได้รับมอบงาน โดยผู้รับจ้างต้องบริหารจัดการซ่อมแซมแก้ไขให้ใช้การได้ติดตั้งเดิมตามขอบเขตของงาน (Terms of Reference: TOR) จ้างบำรุงรักษาระบบรับชำระค่าธรรมเนียมทางอิเล็กทรอนิกส์ ผ่านระบบ NSW (e-Cess) ปีงบประมาณ ๒๕๖๑ ข้อ ๕. ขอบเขตการดำเนินงาน นับถัดจากวันที่ได้รับแจ้งความชำรุดบกพร่อง

๑๑. ข้อสงวนสิทธิ์ในการยื่นข้อเสนอและอื่น ๆ

๑๑.๑ เงินค่าจ้างสำหรับงานจ้างครั้งนี้ ได้มาจากเงินงบประมาณประจำปี พ.ศ. ๒๕๖๑

การลงนามในสัญญาจะกระทำต่อเมื่อ กยท.ได้รับอนุมัติเงินค่าจ้างจากเงินงบประมาณประจำปี พ.ศ. ๒๕๖๑ แล้วเท่านั้น

๑๑.๒ เมื่อ กยท.ได้คัดเลือกผู้เสนอราคารายใด ให้เป็นผู้รับจ้าง และได้ตกลงจ้างตามประกวดราคาอิเล็กทรอนิกส์แล้ว ถ้าผู้รับจ้างจะต้องส่งหรือนำสิ่งของมาเพื่องานจ้างดังกล่าวเข้ามาจากต่างประเทศ และของนั้นต้องนำเข้ามาโดยทางเรือในเส้นทางที่มีเรือไทยเดินอยู่ และสามารถให้บริการรับขนได้ตามที่รัฐมนตรีว่าการกระทรวงคมนาคมประกาศกำหนด ผู้เสนอราคาซึ่งเป็นผู้รับจ้างจะต้องปฏิบัติตามกฎหมายว่าด้วยการส่งเสริมการพาณิชย์ ดังนี้

(๑) แจ้งการส่งหรือนำสิ่งของดังกล่าวเข้ามาจากต่างประเทศ ต่อกรมเจ้าท่า ภายใน ๗ วัน นับตั้งแต่วันที่ผู้รับจ้างส่งหรือซื้อของจากต่างประเทศ เว้นแต่เป็นของที่รัฐมนตรีว่าการกระทรวงคมนาคมประกาศ

ยกเว้นให้บรรทุกโดยเรืออื่นได้

(๒) จัดการให้สิ่งของดังกล่าวบรรทุกโดยเรือไทย หรือเรือที่มีสิทธิเช่นเดียวกับเรือไทย จากต่างประเทศมายังประเทศไทย เว้นแต่จะได้รับอนุญาตจากกรมเจ้าท่า ให้บรรทุกสิ่งของนั้น โดยเรืออื่นที่มีไชเรือไทย ซึ่งจะต้องได้รับอนุญาตเช่นนั้นก่อนบรรทุกของลงเรืออื่น หรือเป็นของที่รัฐมนตรีว่าการกระทรวงคมนาคม ประกาศยกเว้นให้บรรทุกโดยเรืออื่น

(๓) ในกรณีที่ไม่ปฏิบัติตาม (๑) หรือ (๒) ผู้รับจ้างจะต้องรับผิดชอบตามกฎหมายว่าด้วยการส่งเสริมการพาณิชย์

๑๑.๓ ผู้เสนอราคาซึ่งยกท.ได้คัดเลือกแล้ว ไม่ไปทำสัญญา หรือข้อตกลงภายในเวลาที่ทางราชการกำหนดตั้งระบุไว้ในข้อ ๗ กยกท.จะริบหลักประกันการยื่นข้อเสนอ หรือเรียกธงจากผู้ออกหนังสือค้ำประกันการยื่นข้อเสนอทันที และอาจพิจารณาเรียกธงให้ชดใช้ความเสียหายอื่น (ถ้ามี) รวมทั้งจะพิจารณาให้เป็นผู้ทำงานตามระเบียบของทางราชการ

๑๑.๔ กยกท.สงวนสิทธิที่จะแก้ไขเพิ่มเติมเงื่อนไข หรือข้อกำหนดในแบบสัญญาให้เป็นไปตามความเห็นของสำนักงานอัยการสูงสุด (ถ้ามี)

๑๑.๕ หน่วยงานของรัฐอาจประกาศยกเลิกการจัดซื้อจัดจ้างในกรณีต่อไปนี้ได้ โดยที่ผู้เสนอราคาจะเรียกธงค่าเสียหายใดๆ จากหน่วยงานของรัฐไม่ได้

(๑) หน่วยงานของรัฐไม่ได้รับการจัดสรรเงินงบประมาณที่จะใช้ในการจัดซื้อจัดจ้าง หรือเงินงบประมาณที่ได้รับจัดสรรไม่เพียงพอที่จะทำการจัดซื้อจัดจ้างนั้นต่อไป

(๒) มีการกระทำที่เข้าลักษณะผู้ยื่นข้อเสนอที่ชนะการจัดซื้อจัดจ้างหรือที่ได้รับการคัดเลือกมีผลประโยชน์ร่วมกัน หรือมีส่วนได้เสียกับผู้ยื่นข้อเสนอรายอื่น หรือขัดขวางการแข่งขันอย่างเป็นธรรมหรือสมยอมกันกับผู้ยื่นข้อเสนอรายอื่นหรือเจ้าหน้าที่ในการเสนอราคา หรือสื่อว่ากระทำการทุจริตอื่นใดในการเสนอราคา

(๓) การทำการจัดซื้อจัดจ้างต่อไปอาจก่อให้เกิดความเสียหายแก่หน่วยงานของรัฐหรือกระทบต่อประโยชน์สาธารณะ

(๔) กรณีอื่นในทำนองเดียวกับ (๑) (๒) หรือ (๓) ตามที่กำหนดในกฎกระทรวง

๑๒. การปฏิบัติตามกฎหมายและระเบียบ

ในระหว่างระยะเวลาการก่อสร้าง ผู้เสนอราคาที่ได้รับการคัดเลือกให้เป็นผู้รับจ้างต้องปฏิบัติตามหลักเกณฑ์ที่กฎหมายและระเบียบได้กำหนดไว้โดยเคร่งครัด

๑๓. การประเมินผลการปฏิบัติงานของผู้ประกอบการ

หน่วยงานของรัฐสามารถนำผลการปฏิบัติงานแล้วเสร็จตามสัญญาของผู้เสนอราคาที่ได้รับการคัดเลือกให้เป็นผู้รับจ้างเพื่อนำมาประเมินผลการปฏิบัติงานของผู้ประกอบการ

ทั้งนี้ หากผู้เสนอราคาที่ได้รับการคัดเลือกไม่ผ่านเกณฑ์ที่กำหนดจะถูกธงรับการยื่นข้อเสนอหรือทำสัญญากับหน่วยงานของรัฐไว้ชั่วคราว

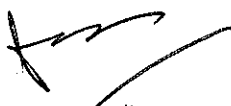

การยางแห่งประเทศไทย

๘ กันยายน ๒๕๖๐

ขอบเขตของงาน (Terms of Reference: TOR)
จ้างบำรุงรักษาระบบรับชำระค่าธรรมเนียมทางอิเล็กทรอนิกส์ ผ่านระบบ NSW (e-Cess)
ปีงบประมาณ ๒๕๖๑

๑. ความเป็นมา

การยางแห่งประเทศไทย (กยท.) ได้มีการพัฒนาระบบรับชำระค่าธรรมเนียมทางอิเล็กทรอนิกส์ ผ่านระบบ NSW (ระบบ e-Cess) มาตั้งแต่ปี ๒๕๕๕ และเริ่มให้บริการแก่ผู้ประกอบการอย่างเป็นทางการเมื่อปี ๒๕๕๖ จวบจนปัจจุบัน ซึ่งระบบคอมพิวเตอร์ของระบบ e-Cess ประกอบด้วย เครื่องคอมพิวเตอร์แม่ข่าย อุปกรณ์เครือข่าย ซอฟต์แวร์ระบบและโปรแกรมประยุกต์ ที่ได้รับการออกแบบให้มีความทำงานร่วมกันอย่างผสมกลมกลืน และมีความปลอดภัยสูง เพื่อทำหน้าที่อำนวยความสะดวกและเพิ่มประสิทธิภาพการทำงานให้แก่เจ้าหน้าที่ผู้ใช้งานที่เกี่ยวข้องทุกระดับของ กยท. รวมทั้งทำหน้าที่อำนวยความสะดวกและเพิ่มประสิทธิภาพการทำงานให้แก่ผู้ประกอบการในการชำระค่าธรรมเนียมการส่งยางออกทางอิเล็กทรอนิกส์ ช่วยลดเวลาและต้นทุนการดำเนินธุรกิจ ซึ่งมีส่วนช่วยเพิ่มขีดความสามารถในการแข่งขันทางการค้าของผู้ประกอบการเป็นอย่างมาก ทั้งยังมีส่วนอย่างยิ่งในการยกระดับความสะดวกรวดเร็วของกระบวนการส่งออกยางพาราออกนอกราชอาณาจักรของประเทศไทยให้สูงขึ้น รวมทั้งได้มีการเชื่อมโยงข้อมูลระหว่างระบบคอมพิวเตอร์ของระบบ e-Cess ที่ติดตั้ง ณ ศูนย์คอมพิวเตอร์หลัก (DC Site) ของ กยท. และระบบคอมพิวเตอร์ของระบบ e-Cess ที่ติดตั้ง ณ ศูนย์คอมพิวเตอร์สำรอง (DR Site) ของ กยท. เพื่อสำรองและกู้คืนข้อมูลจากอุบัติเหตุต่างๆ ที่อาจเกิดขึ้นได้ทั้งในปัจจุบันและอนาคต ดังนั้น เพื่อให้ระบบ e-Cess ของ กยท. สามารถปฏิบัติการกิจได้สำเร็จลุล่วงเป็นอย่างดี จึงจำเป็นต้องมีการบำรุงรักษาระบบคอมพิวเตอร์ของระบบ e-Cess ของ กยท. เพื่อให้การบริการเป็นไปอย่างราบรื่น และมีประสิทธิภาพอย่างยั่งยืนต่อไป

๒. วัตถุประสงค์

เพื่อบำรุงรักษาระบบคอมพิวเตอร์ของระบบ e-Cess ของ กยท. ที่ติดตั้ง ณ ศูนย์คอมพิวเตอร์หลัก (DC Site) และศูนย์คอมพิวเตอร์สำรอง (DR Site) ของ กยท. ให้อยู่ในสภาพพร้อมที่จะบริการอย่างต่อเนื่องตอบสนองความต้องการใช้งานของผู้ประกอบการและเจ้าหน้าที่ของ กยท. อย่างมีประสิทธิภาพ





๓. เป้าหมายของโครงการ

ในปีงบประมาณ ๒๕๖๐ ระบบ e-Cess ของ กยท. (ศูนย์คอมพิวเตอร์หลัก และศูนย์คอมพิวเตอร์สำรอง) สามารถให้บริการตลอดเวลา (แบบ ๒๔/๗) ได้อย่างต่อเนื่องและมีประสิทธิภาพ

.....ประธาน กรรมการ กรรมการ กรรมการ กรรมการ
 นวค. ๘ กรรมการ นวค. ๗ นวค. ๕ นวค. ๕ นวพ. ๔ และเลขานุการ

๔. คุณสมบัติของผู้ประสงค์จะเสนอราคา

- ๔.๑. ผู้ประสงค์จะเสนอราคา ต้องเป็นนิติบุคคลที่จดทะเบียนในประเทศไทย โดยมีหลักฐานการจดทะเบียน ซึ่งกรมพัฒนาธุรกิจการค้า กระทรวงพาณิชย์ ออกให้ หรือรับรองให้ไม่เกิน ๖ เดือน นับจนถึงวันยื่นเอกสารข้อเสนอการจ้าง
- ๔.๒. ผู้ประสงค์จะเสนอราคา ต้องไม่เป็นผู้ที่ถูกระบุชื่อไว้ในบัญชีรายชื่อผู้ทำงานของทางราชการ และได้แจ้งเวียนชื่อแล้ว หรือไม่เป็นผู้ที่ได้รับผลของการสั่งให้นิติบุคคล หรือบุคคลอื่น เป็นผู้ทำงานตามระเบียบของทางราชการ
- ๔.๓. ผู้ประสงค์จะเสนอราคา ต้องไม่เป็นผู้ได้รับเอกสิทธิ์ หรือความคุ้มกัน ซึ่งอาจปฏิเสธไม่ยอมขึ้นศาลไทย เว้นแต่รัฐบาลของผู้ประสงค์จะเสนอราคา ได้มีคำสั่งให้สละสิทธิ์ และความคุ้มกันเช่นนั้น
- ๔.๔. ผู้ประสงค์จะเสนอราคา ต้องไม่อยู่ในฐานะเป็นผู้ไม่แสดงบัญชีรายรับรายจ่ายของโครงการตามสัญญา ซึ่งเป็นคู่สัญญากับหน่วยงานของรัฐ หรือแสดงบัญชีรายรับรายจ่ายไม่ถูกต้องครบถ้วนในสาระสำคัญ
- ๔.๕. ผู้ประสงค์จะเสนอราคาต้องไม่เป็นผู้มีผลประโยชน์ร่วมกันกับผู้ประสงค์จะเสนอราคารายอื่นที่เข้าเสนอราคาให้แก่ การยางแห่งประเทศไทย ณ วันประกาศประกวดราคาจ้างด้วยวิธีการทางอิเล็กทรอนิกส์ หรือไม่เป็นผู้กระทำการอันเป็นการขัดขวางการแข่งขันราคาอย่างเป็นธรรมในการประกวดราคาจ้างด้วยวิธีการทางอิเล็กทรอนิกส์ครั้งนี้
- ๔.๖. นิติบุคคลที่จะเข้าเป็นคู่สัญญากับหน่วยงานภาครัฐซึ่งได้ดำเนินการจัดซื้อจัดจ้างด้วยระบบอิเล็กทรอนิกส์ (e-Government Procurement : e-GP) ต้องลงทะเบียนในระบบอิเล็กทรอนิกส์ของกรมบัญชีกลางที่เว็บไซต์ศูนย์ข้อมูลจัดซื้อจัดจ้างภาครัฐ
- ๔.๗. คู่สัญญาต้องรับจ่ายเงินผ่านบัญชีธนาคาร เว้นแต่การรับจ่ายเงินแต่ละครั้ง ซึ่งมีมูลค่าไม่เกินสามหมื่นบาทคู่สัญญาอาจรับจ่ายเป็นเงินสดก็ได้
- ๔.๘. ผู้ประสงค์จะเสนอราคา ต้องมีผู้เชี่ยวชาญผ่านการอบรมและรับรอง (Certified) สำหรับอุปกรณ์ Stonesoft Firewall, Stonesoft SSLVPN และอุปกรณ์ตรวจสอบสถานะและรายงานผล Bizview โดยต้องแสดงเอกสารหลักฐานการผ่านการรับรองในวันยื่นข้อเสนอการจ้าง
- ๔.๙. ผู้ประสงค์จะเสนอราคา ต้องจัดให้มีบุคลากรที่มีความรู้ ความสามารถ และประสบการณ์ในการทำงาน ด้านบำรุงรักษาและซ่อมแซมแก้ไข ระบบคอมพิวเตอร์ และอุปกรณ์ที่เกี่ยวข้อง โดยส่งรายชื่อบุคลากรพร้อมทั้งแสดงเอกสารหลักฐาน ที่แสดงว่ามีความรู้และความชำนาญ พร้อมประวัติการศึกษา การฝึกอบรม หรือได้รับใบประกาศนียบัตร (Certificate) ต่างๆ ที่เกี่ยวข้องมาแสดงประกอบด้วยในวันยื่นข้อเสนอการจ้าง
- ๔.๑๐. กยท. สงวนสิทธิ์ในการตรวจสอบข้อเท็จจริงที่เสนอ หากพบว่าไม่สามารถดำเนินการได้ตามที่ระบุ กยท. จะยกเลิกสัญญาและเรียกชดเชยค่าเสียหายจากผู้รับจ้าง หรือคู่สัญญา
- ๔.๑๑. กยท. สงวนสิทธิ์ที่จะไม่สนองรับราคาหรือจัดทำสัญญา หาก กยท. มีเหตุขัดข้องในเรื่องของงบประมาณที่จะได้รับอนุมัติประจำปี ๒๕๖๑ โดยผู้มีสิทธิเสนอราคาซึ่ง กยท. ได้คัดเลือกแล้วไม่มีสิทธิเรียกค่าเสียหายใดๆ ทั้งสิ้น





 ประธาน  กรรมการ  กรรมการ  กรรมการ  กรรมการ

นวค. ๘ กรรมการ นวค. ๗ นวค. ๕ นวค. ๕ นวพ.๔ และเลขานุการ

๕. ขอบเขตการดำเนินงาน

กยท. มีความต้องการให้มีการบำรุงรักษาและซ่อมแซมแก้ไข ระบบคอมพิวเตอร์ของระบบ e-Cess ที่ติดตั้ง ณ ศูนย์คอมพิวเตอร์หลัก และศูนย์คอมพิวเตอร์สำรอง ด้วยวิธีการบำรุงรักษาเชิงป้องกัน (Preventive Maintenance) และวิธีการบำรุงรักษาเชิงแก้ไขปรับปรุง (Corrective Maintenance) โดยผู้ประสงค์จะเสนอราคา ต้องให้บริการบำรุงรักษาด้วยวิธีการดังกล่าวทั้ง ๒ วิธี ตลอดระยะเวลาตามสัญญา โดยจะต้องให้บริการบำรุงรักษาและซ่อมแซมแก้ไข ระบบคอมพิวเตอร์ของระบบ e-Cess ตามรายการที่กำหนดไว้ให้อยู่ในสภาพที่ใช้งานได้ตลอดเวลา หากระบบไม่สามารถปฏิบัติงานได้เป็นปกติ ผู้รับจ้างจะต้องมีหน้าที่ซ่อมแซมแก้ไข (Repair) หรือเปลี่ยนทดแทน (Replace) หรือกู้คืนระบบ (Restore) หรือปรับแต่งใหม่ หรือติดตั้งใหม่ (New Installation) โดยเร็ว

นอกจากนี้ผู้รับจ้างต้องมีความรู้ ความชำนาญ และความสามารถเป็นอย่างดี โดยสามารถให้คำแนะนำ คำปรึกษา และแก้ไขปัญหา ด้านเครื่องคอมพิวเตอร์แม่ข่าย อุปกรณ์เครือข่าย ซอฟต์แวร์ระบบและโปรแกรมประยุกต์ของโครงการ อีกทั้งต้องรวบรวมปัญหาต่างๆ วิธีการแก้ไขปัญหา ขั้นตอนการแก้ไข และข้อเสนอแนะ รวมถึงการวิเคราะห์สาเหตุที่ทำให้เกิดปัญหา โดยสามารถสรุปขอบเขตการดำเนินงานที่สำคัญได้ดังต่อไปนี้

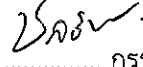
 ประธาน  กรรมการ  กรรมการ  กรรมการ  กรรมการ
นวค. ๘ กรรมการ นวค. ๗ นวค. ๕ นวค.๕ นวพ.๔ และเลขานุการ

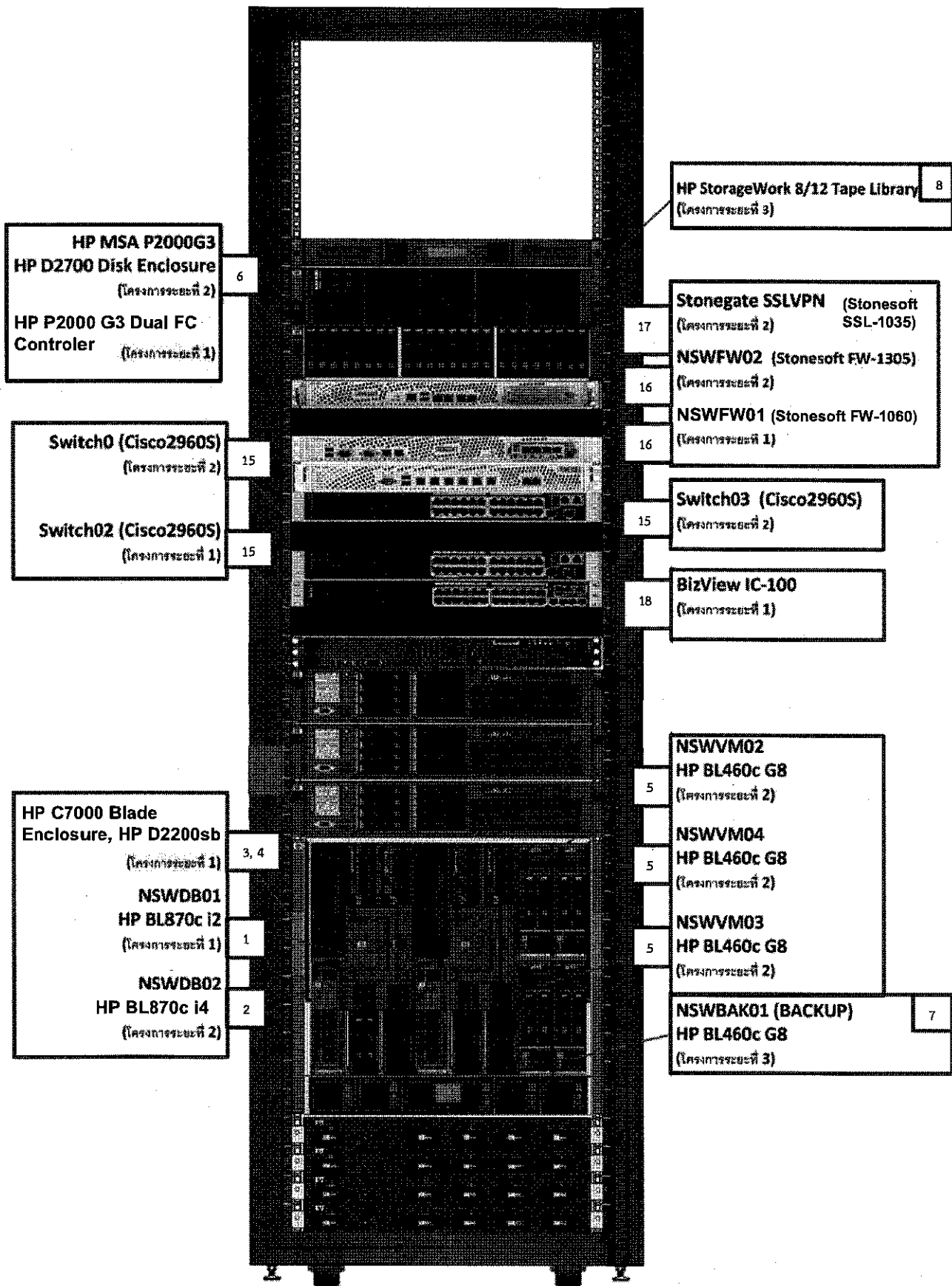

ภาพรวมระบบคอมพิวเตอร์ของระบบ e-Cess (Rack Diagram)

.....ประธาน กรรมการ กรรมการ กรรมการ กรรมการ

น.ว.ค. ๘ กรรมการ น.ว.ค. ๗

น.ว.ค. ๕

น.ว.ค. ๕

น.ว.พ.๔ และเลขานุการ

ID_1294 (ซ้าย)

24	DRNSWSSL01 (Barracuda SSL 380)
20	DRNSWFW01 (McAfee FW 1035) Cable Management DRNSWFW02 (McAfee FW 1035)
21	DRNSWIP501 (McAfee IPS 1035) Cable Management DRNSWIP502 (McAfee IPS 1035)

DRNSWSW01 (Cisco 2960S) Cable Management DRNSWSW01 (Cisco 2960S)	19
--	----

22	DRNSWSMS01 (Bizview IC-100)
23	DRNSWAPM01 (Fluke Truview 4400)

HP StorageWork 9/12 Tape Library	13
----------------------------------	----



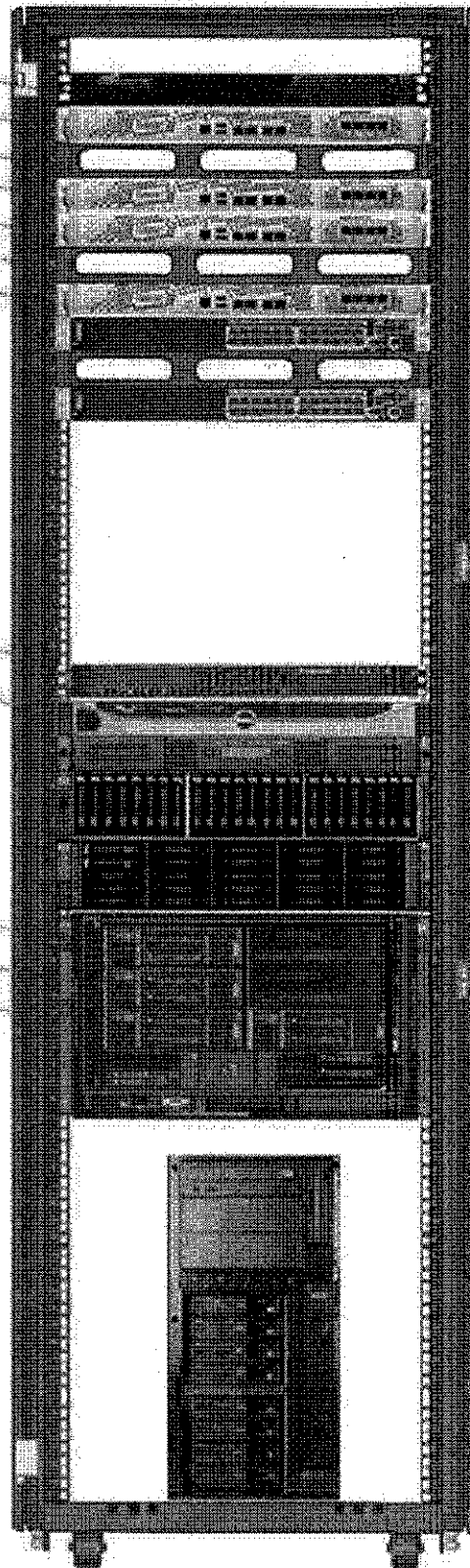

DRNSWSAN01 (HP MSA P2000 G3 (SAN)) HP D2700 Disk Enclosure	14
---	----

11	DRNSWVM03 (HP BL460c G8) DRNSWVM02 (HP BL460c G8) DRNSWVM01 (HP BL460c G8)
----	--

DRNSWBK01 (HP BL460c G8)	10
DRNSWD801 (HP BL860c i4)	9
HP C3000 Blade Enclosure	12



ภาพรวมระบบคอมพิวเตอร์ของระบบ e-Cess ณ DR Site (Rack Diagram)

 ประธาน  กรรมการ  กรรมการ  กรรมการ  กรรมการ
 นวค. ๘ กรรมการ นวค. ๗ นวค. ๕ นวค. ๕ นวพ.๔ และเลขานุการ

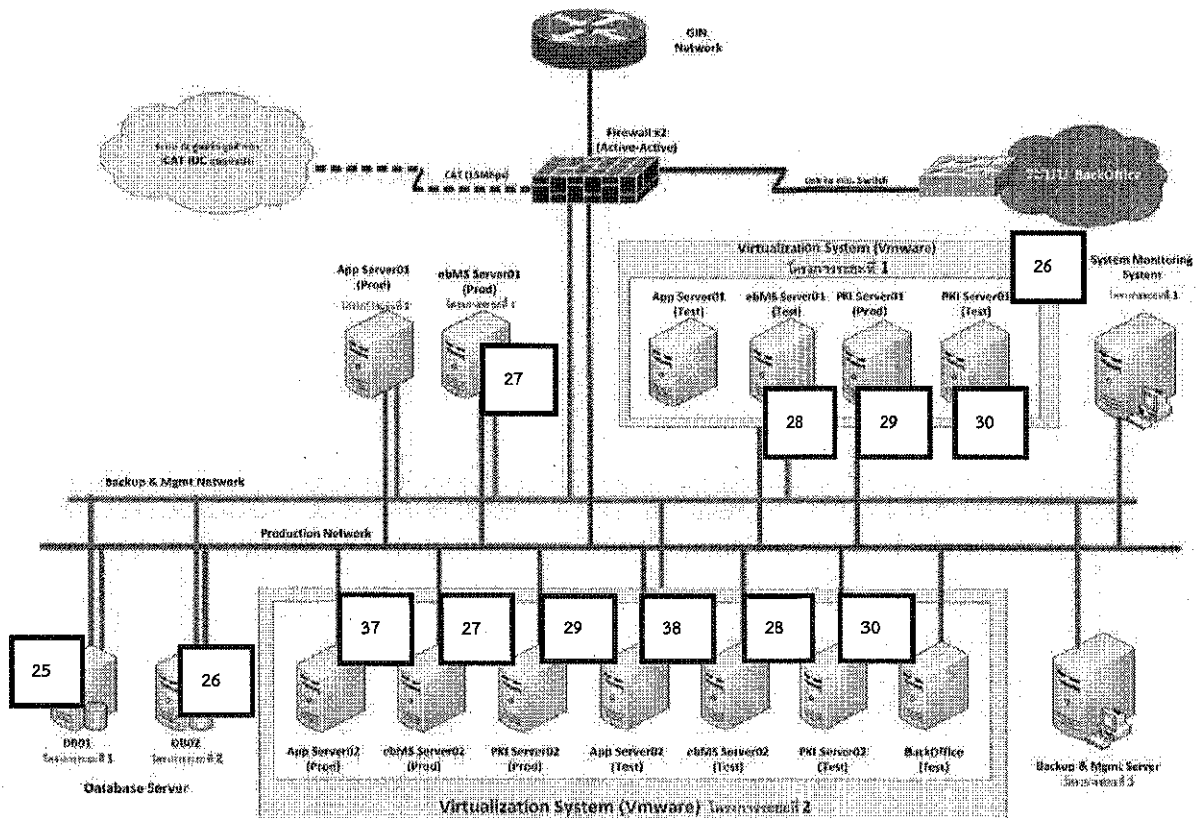

ภาพรวมระบบคอมพิวเตอร์ของระบบ e-Cess ณ DC Site (Logical Diagram)

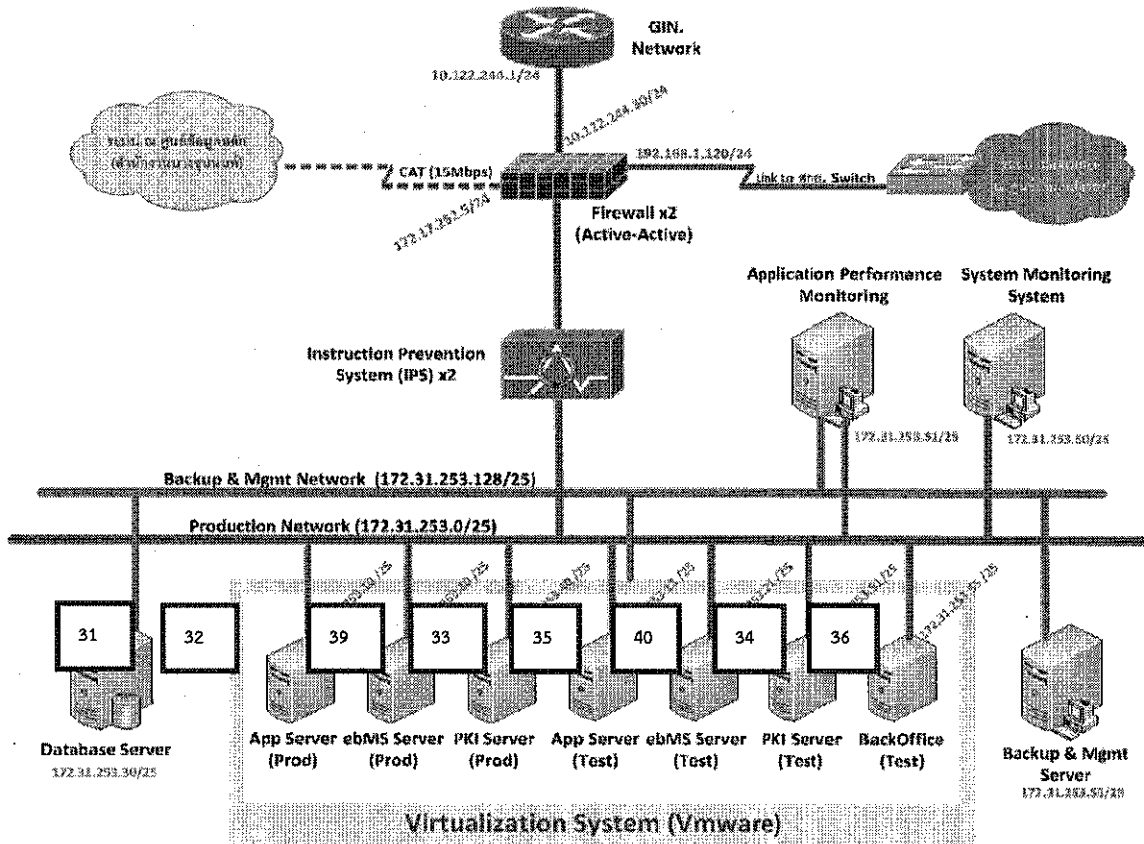





ภาพรวมระบบคอมพิวเตอร์ของระบบ e-Cess ณ DR Site (Logical Diagram)





ประธาน กรรมการ กรรมการ กรรมการ กรรมการ กรรมการ
 นวค. ๘ กรรมการ นวค. ๗ กรรมการ นวค. ๕ กรรมการ นวค. ๕ กรรมการ นวพ.๔ และเลขานุการ

๕.๑. ผู้รับจ้าง ต้องดำเนินการบำรุงรักษาและซ่อมแซมแก้ไข ระบบคอมพิวเตอร์ของระบบ e-Cess ที่ติดตั้ง ณ ศูนย์คอมพิวเตอร์หลัก (DC Site) และศูนย์คอมพิวเตอร์สำรอง (DR Site) ของ กยท. ซึ่งประกอบด้วย เครื่องคอมพิวเตอร์แม่ข่าย อุปกรณ์เครือข่าย ซอฟต์แวร์ระบบและโปรแกรมประยุกต์ ตามรายการดังต่อไปนี้

ลำดับที่	รายการ	จำนวน	ยี่ห้อ/รุ่น	Serial Number	สถานที่ติดตั้ง
เครื่องคอมพิวเตอร์แม่ข่ายและอุปกรณ์					
๑.	Database Server	๑ ชุด	HP BL๘๗๗๐c i๒	SGH๗๗๓๓๘๓๘C	กยท. (DC Site)
๒.	Database Server	๑ ชุด	HP BL๘๗๗๐c i๔	SGH๒๑๕๓๘๗HK	
๓.	ตู้ Blade Enclosure พร้อม Interconnect	๑ ชุด	HP C๗๐๐๐	SGH๒๑๕๓๘๗HJ	
๔.	อุปกรณ์ขยายพื้นที่ (Storage) ของ Database Server	๒ ชุด	HP D๒๒๐๐sb	TWT๒๑๒๐๑GJ	
				TWT๓๓๓๗๐๐๙B	
๕.	Application Server (Blade Server)	๓ ชุด	HP BL๔๖๐c Gen๘	SGH๓๔๒๖๙๑M	
				SGH๓๔๒๖๙๑S	
				SGH๓๔๒๖๙๑P	
๖.	อุปกรณ์จัดเก็บข้อมูลภายนอก (External Storage)	๑ ชุด	HP P๒๐๐๐ Gen Dual FC Controlier	SGM๐๖๑๒๖WD	
				CN๘๓๓๗N๗๑๔	
			HP D๒๗๐๐ Disk Enclosure	๕C๗๓๓๗P๐๔๕	
๗.	BackUp Server	๑ ชุด	HP BL๔๖๐c G๘	SGH๔๕๑XCPE	
๘.	อุปกรณ์สำรองข้อมูล (Tape Library)	๑ ชุด	HP ๑/๘ G๒ LTO-๖ Ult ๖๒๕๐ FC Autoloader	MXA๔๕๖Z๐๕D	
๙.	Database Server	๑ ชุด	HP BL๘๖๐c i๔	SGH๔๕๑XT๕L	กยท. (DR Site)
๑๐.	BackUp Server	๑ ชุด	HP BL๔๖๐c G๘	SGH๔๕๑XCPC	
๑๑.	Application Server (Blade Server)	๓ ชุด	HP BL๔๖๐c G๘	SGH๔๕๑XCP๖	
				SGH๔๕๑XCP๘	
				SGH๔๕๑XCPA	
๑๒.	ตู้ Blade Enclosure พร้อม Interconnect	๑ ชุด	HP C๓๐๐๐	SGH๔๕๑XT๕K	
๑๓.	อุปกรณ์สำรองข้อมูล (Tape Library)	๑ ชุด	HP ๑/๘ G๒ LTO-๖ Ult ๖๒๕๐ FC Autoloader	MXA๔๕๖Z๐๐H	
๑๔.	อุปกรณ์จัดเก็บข้อมูลภายนอก (External Storage)	๑ ชุด	HP D๒๗๐๐ Disk Enclosure	CN๘๕๒๑M๑๗๘	
			HP MSA P๒๐๐๐ Gen	CN๘๕๒๑M๑๖๓	

 ประธาน  กรรมการ  กรรมการ กรรมการ  กรรมการ
 นวค. ๘ กรรมการ นวค. ๗ นวค. ๕ นวค. ๕ นวพ. ๔ และเลขานุการ

ลำดับที่	รายการ	จำนวน	ยี่ห้อ/รุ่น	Serial Number	สถานที่ติดตั้ง
อุปกรณ์เครือข่าย					
๑๕.	อุปกรณ์สลับสัญญาณเครือข่าย (Network Switch)	๓ ชุด	Cisco ๒๙๖๐-S	FOC๑๖๑๐Z๓๕๙	กยท. (DC Site)
				FOC๑๗๔๐WoVX	
				FOC๑๗๔๐WoVM	
๑๖.	อุปกรณ์รักษาความปลอดภัยเครือข่าย (Firewall)	๒ ชุด	Stonesoft FW-๑๐๓๕	VM-๑๑๐๘๐๔-๐๕-๑๐	
			Stonesoft FW-๑๐๖๐	NC-๑๓๐๘๐๑-๐๐-๖๒	
๑๗.	อุปกรณ์เชื่อมต่อผ่านช่องทางปลอดภัย (SSL VPN)	๑ ชุด	Stonesoft SSL-๑๐๓๕	NC-๑๓๐๘๐๑-๐๐-๖๒	
๑๘.	อุปกรณ์ตรวจสอบสถานะการทำงานของระบบ (System Monitoring)	๑ ชุด	Bizview IC-๑๐๐	BV-๐๗๐๔๑๓-๑๒-๑๔	
๑๙.	อุปกรณ์สลับสัญญาณเครือข่าย (Network Switch)	๒ ชุด	Cisco Catalyst ๒๙๖๐S	FOC๑๘๔๖Vo๘N	กยท. (DR Site)
				FOC๑๘๓๘Y๒S๔	
๒๐.	อุปกรณ์รักษาความปลอดภัยเครือข่าย (Firewall)	๒ ชุด	MacAfee FW๑๐๓๕	NoBo๔๑๘๑๘๓	
				NoBo๔๑๘๑๘๒	
๒๑.	อุปกรณ์รักษาความปลอดภัยเครือข่าย (IPS)	๒ ชุด	MacAfee IPS๑๐๓๕	NoBo๔๑๗๐๒๓	
				NoBo๔๑๘๑๘๑	
๒๒.	อุปกรณ์ตรวจสอบสถานะการทำงานของระบบ (System Monitoring)	๑ ชุด	Bizview IC-๑๐๐	BV-๐๗๐๔๑๓-๑๒-๑๕	
๒๓.	อุปกรณ์วิเคราะห์ประสิทธิภาพ Application และ Network	๑ ชุด	Fluke TrueView-๔๕๐๐	๒๘๘๐๐๐๗	
๒๔.	อุปกรณ์เชื่อมต่อผ่านช่องทางปลอดภัย (SSL VPN)	๑ ชุด	Barracuda SSL VPN ๓๘๐	BAR-VS-๕๕๗๕๕๖	
ซอฟต์แวร์ระบบ					
๒๕.	ระบบจัดการฐานข้อมูล	๒ ชุด	Oracle: MySQL Enterprise Edition		กยท. (DC Site)
๒๖.	ระบบคอมพิวเตอร์แม่ข่ายเสมือน	๒ ชุด	Vmware: VMWare/VSphere		
๒๗.	ระบบ ebMS Server (ระบบจริง)	๒ ชุด	Cubicle: CubeMS Provider Edition		
๒๘.	ระบบ ebMS Server (ระบบทดสอบ)	๒ ชุด	Cubicle: CubeMS Provider Edition		
๒๙.	ระบบ PKI Management Server (ระบบจริง)	๒ ชุด	Cubicle: Cloud CA & Cloud PKI		
๓๐.	ระบบ PKI Management Server (ระบบทดสอบ)	๒ ชุด	Cubicle: Cloud CA & Cloud PKI		
๓๑.	ระบบจัดการฐานข้อมูล	๑ ชุด	Oracle: MySQL Enterprise Edition		กยท. (DR Site)
๓๒.	ระบบคอมพิวเตอร์แม่ข่ายเสมือน	๑ ชุด	Vmware: VMWare/VSphere		
๓๓.	ระบบ ebMS Server (ระบบจริง)	๑ ชุด	Cubicle: CubeMS Provider Edition		
๓๔.	ระบบ ebMS Server (ระบบทดสอบ)	๑ ชุด	Cubicle: CubeMS Provider Edition		
๓๕.	ระบบ PKI Management Server (ระบบจริง)	๑ ชุด	Cubicle: Cloud CA & Cloud PKI		
๓๖.	ระบบ PKI Management Server (ระบบทดสอบ)	๑ ชุด	Cubicle: Cloud CA & Cloud PKI		

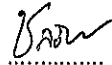
 ประธาน  กรรมการ  กรรมการ  กรรมการ  กรรมการ
 นวค. ๘ กรรมการ นวค. ๗ นวค. ๕ นวค. ๕ นวพ. ๔ และเลขานุการ

ลำดับที่	รายการ	จำนวน	สถานที่ติดตั้ง
โปรแกรมประยุกต์			
๓๗.	โปรแกรมประยุกต์ระบบ e-Cess (ระบบจริง)	๑ ชุด	กยท.
๓๘.	โปรแกรมประยุกต์ระบบ e-Cess (ระบบทดสอบ)	๑ ชุด	(DC Site)
๓๙.	โปรแกรมประยุกต์ระบบ e-Cess (ระบบจริง)	๑ ชุด	กยท.
๔๐.	โปรแกรมประยุกต์ระบบ e-Cess (ระบบทดสอบ)	๑ ชุด	(DR Site)

๕.๒. ผู้รับจ้างต้องดำเนินการต่ออายุการสนับสนุนการบริการ (Service Support) ของซอฟต์แวร์ระบบ ให้สามารถใช้งานได้ทันทีถัดจากวันลงนามในสัญญา โดยมีรายละเอียดดังต่อไปนี้

ลำดับที่	รายการ	จำนวน	ยี่ห้อ/รุ่น	สถานที่ติดตั้ง
การต่ออายุการสนับสนุนการบริการ (Service Support) ซอฟต์แวร์ระบบ				
๑.	ระบบ ebMS Server (ระบบจริง)	๒ ชุด	Cubicle: CubeMS Provider Edition	กยท.
๒.	ระบบ ebMS Server (ระบบทดสอบ)	๒ ชุด	Cubicle: CubeMS Provider Edition	(DC Site)
๓.	ระบบ PKI Management Server (ระบบจริง)	๒ ชุด	Cubicle: Cloud CA & Cloud PKI	(DR Site)
๔.	ระบบ PKI Management Server (ระบบทดสอบ)	๒ ชุด	Cubicle: Cloud CA & Cloud PKI	
๕.	ระบบ ebMS Server (ระบบจริง)	๑ ชุด	Cubicle: CubeMS Provider Edition	กยท.
๖.	ระบบ ebMS Server (ระบบทดสอบ)	๑ ชุด	Cubicle: CubeMS Provider Edition	(DR Site)
๗.	ระบบ PKI Management Server (ระบบจริง)	๑ ชุด	Cubicle: Cloud CA & Cloud PKI	(DR Site)
๘.	ระบบ PKI Management Server (ระบบทดสอบ)	๑ ชุด	Cubicle: Cloud CA & Cloud PKI	

๕.๓. ผู้รับจ้าง ต้องจัดทำเอกสารแผนการบำรุงรักษาและซ่อมแซมแก้ไข แผนสำรองและกู้คืนระบบ สำหรับระบบคอมพิวเตอร์ของระบบ e-Cess โดยมีรายละเอียดขั้นตอน หรือวิธีการดำเนินการ เสนอต่อคณะกรรมการตรวจรับภายใน ๓๐ วัน นับถัดจากวันลงนามในสัญญา





๕.๔. ผู้รับจ้างต้องทำการบำรุงรักษาเชิงป้องกัน (Preventive Maintenance) ตลอดระยะเวลาของสัญญา โดยจะต้องดำเนินการบำรุงรักษาเชิงป้องกัน (Preventive Maintenance) ให้แก่ระบบคอมพิวเตอร์ของระบบ e-Cess ที่ติดตั้ง ณ ศูนย์คอมพิวเตอร์หลัก (DC Site) อย่างน้อยเดือนละ ๑ ครั้ง และระบบคอมพิวเตอร์ของระบบ e-Cess ที่ติดตั้ง ณ ศูนย์คอมพิวเตอร์สำรอง (DR Site) ของ กยท. เป็นประจำรายไตรมาส (๑ ครั้ง/๓ เดือน) เพื่อให้ระบบคอมพิวเตอร์ของระบบ e-Cess ให้อยู่ในสภาพที่ใช้งานได้อย่างมีประสิทธิภาพตลอดเวลา โดยมีรายละเอียดการดำเนินงาน ดังนี้

- ๕.๔.๑. ทำความสะอาดเครื่องคอมพิวเตอร์แม่ข่ายและอุปกรณ์ให้สะอาดเรียบร้อย และอยู่ในสภาพที่ใช้งานได้ดี
- ๕.๔.๒. ตรวจสอบสภาพชิ้นส่วนของเครื่องคอมพิวเตอร์ สายสัญญาณเครือข่าย และอุปกรณ์ให้สะอาดเรียบร้อย แน่นหนา ไม่ชำรุด และอยู่ในสภาพใช้งานได้ดี
- ๕.๔.๓. ตรวจสอบการทำงานของ Software OS และสภาพการใช้งานจาก Log บนเครื่องคอมพิวเตอร์แม่ข่าย
- ๕.๔.๔. ตรวจสอบการติดตั้ง Virus Signature, Firmware, Service Pack และ Patch ของซอฟต์แวร์ที่ติดตั้งในเครื่องคอมพิวเตอร์แม่ข่าย ทั้งนี้เมื่อ Update Firmware,

..... ประธาน กรรมการ กรรมการ กรรมการ กรรมการ
 นวค. ๘ กรรมการ นวค. ๗ นวค. ๕ นวค. ๕ นวพ. ๔ และเลขานุการ

Service Pack และ Patch แล้ว จะต้องทำการทดสอบว่า ระบบสามารถทำงานได้ เป็นปกติดีหรือไม่

- ๕.๔.๕. ตรวจสอบสถานะการทำงานของเครื่องคอมพิวเตอร์และอุปกรณ์ เช่น การใช้งาน เนื้อที่ของ Hard disk หน่วยความจำ หน่วยสำรองข้อมูล และหน่วยประมวลผล กลาง เป็นต้น
- ๕.๔.๖. ทำการสำรองข้อมูลระบบ (System Backup) อย่างน้อยเดือนละ ๑ ครั้ง และ ทำการสรุปผลรายงานการสำรองข้อมูลระบบ (System Backup) อย่างน้อย ไตรมาสละ ๑ ครั้ง พร้อมจัดเก็บค่า Configurations ต่างๆ หรือค่าอื่นๆ ที่เกี่ยวข้องกับระบบคอมพิวเตอร์
- ๕.๔.๗. การดำเนินงานทุกครั้ง ต้องแจ้งให้ กยท. ทราบล่วงหน้าอย่างน้อย ๓ วันทำการ และ ต้องจัดทำ Schedule Maintenance ให้คณะกรรมการตรวจรับเห็นชอบก่อน และ ทำการบำรุงรักษาระบบคอมพิวเตอร์ของระบบ e-Cess ในเวลาที่ไม่ กระทบกระเทือนต่อการปฏิบัติงานของ กยท.
- ๕.๕. ผู้รับจ้าง ต้องดำเนินการบำรุงรักษาเชิงแก้ไขปรับปรุง (Corrective Maintenance) เป็นการ บำรุงรักษาระบบคอมพิวเตอร์ของระบบ e-Cess แบบไม่มีกำหนดการแน่นอน (Non-plan Maintenance) ซึ่งเป็นเหตุอันเนื่องมาจากการขัดข้อง หรือการชำรุดของระบบคอมพิวเตอร์ ของระบบ e-Cess โดยมีรายละเอียดการดำเนินงาน ดังนี้
 - ๕.๕.๑. ระยะเวลาแก้ไข ผู้รับจ้าง จะต้องดำเนินการซ่อมแซมแก้ไขระบบฯ ให้สามารถ ให้บริการรับชำระค่าธรรมเนียมทางอิเล็กทรอนิกส์แก่ผู้ส่งออกได้ตามปกติ ให้แล้ว เสร็จภายในระยะเวลา ๒๔ ชั่วโมง นับตั้งแต่ได้รับแจ้งจาก กยท. เป็นลายลักษณ์ อักษร หรือผ่านทางระบบ E-Mail เว้นแต่ในกรณีที่เกิดเหตุขัดข้อง หรือข้อผิดพลาด ของโปรแกรมประยุกต์ ทำให้ไม่สามารถใช้งานได้ตามปกติ แต่ยังคงสามารถ ให้บริการรับชำระค่าธรรมเนียมทางอิเล็กทรอนิกส์แก่ผู้ส่งออกได้ ผู้รับจ้างจะต้อง ดำเนินการแก้ไขให้สามารถใช้งานได้ตามปกติให้แล้วเสร็จภายใน ๓ วัน นับตั้งแต่ ได้รับแจ้งจาก กยท. เป็นลายลักษณ์อักษร หรือผ่านทางระบบ E-Mail
 - ๕.๕.๒. หากผู้รับจ้างไม่สามารถดำเนินการแก้ไขให้ระบบฯ สามารถทำงานได้ตามปกติใน ระยะเวลาที่กำหนดตามข้อ ๕.๕.๑ จะต้องเสียค่าปรับในอัตราชั่วโมงละ ๕๐๐ บาท โดยเศษของชั่วโมงให้คิดเป็น ๑ ชั่วโมง
 - ๕.๕.๓. ในกรณีที่ต้องมีการเปลี่ยนแทนอุปกรณ์ ผู้รับจ้าง จะต้องนำอุปกรณ์สำรองที่มี ประสิทธิภาพทัดเทียมกันมาให้ กยท. ใช้แทนจนกว่าการซ่อมแซมจะแล้วเสร็จ สมบูรณ์ โดยระยะเวลาในการแก้ไขปัญหาในระหว่างที่มีอุปกรณ์นำมาใช้งาน ทดแทนนั้น จะไม่นับรวมกับระยะเวลาการแก้ไขตามข้อ ๕.๕.๑ แต่ระยะเวลารวม การใช้งานเครื่องทดแทนต้องไม่เกิน ๙๐ วันนับตั้งแต่วันแจ้ง มิฉะนั้น จะต้องเสีย ค่าปรับในอัตรารวันละ ๑,๐๐๐ บาท
 - ๕.๕.๔. ในกรณีที่ระบบฯ สามารถใช้งานได้ตามปกติ แต่พบว่ามีชิ้นส่วน หรืออุปกรณ์ ที่ ต้องบำรุงรักษาไม่สามารถซ่อมแซมได้ ผู้รับจ้าง ต้องเปลี่ยนชิ้นส่วน หรืออุปกรณ์ ดังกล่าวให้กับ กยท. โดยมีคุณสมบัติไม่ต่ำกว่าของเดิม

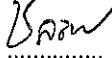

 ประธาน  กรรมการ  กรรมการ  กรรมการ  กรรมการ

น.ว.ค. ๘ กรรมการ น.ว.ค. ๗ กรรมการ น.ว.ค. ๕ กรรมการ น.ว.ค. ๕ กรรมการ น.ว.พ. ๔ และเลขานุการ



- ๕.๖. ผู้รับจ้าง ต้องดำเนินการทดสอบระบบสำรอง e-Cess ระหว่างศูนย์คอมพิวเตอร์หลัก (DC Site) และศูนย์คอมพิวเตอร์สำรอง (DR Site) ของ กยท. จำนวน ๒ ครั้ง โดยผู้รับจ้างต้องประสานงาน วัน-เวลา วิธีการ และขั้นตอนกับเจ้าหน้าที่ของ กยท. ล่วงหน้าอย่างน้อย ๒ สัปดาห์ เพื่อหลีกเลี่ยงหรือลดผลกระทบต่อการดำเนินการให้บริการระบบรับชำระค่าธรรมเนียมทางอิเล็กทรอนิกส์ ผ่านระบบ NSW ของ กยท. โดยมีรายละเอียดการดำเนินการทดสอบ ดังนี้
 - ๕.๖.๑. ทดสอบการย้ายโอนการทำงานของระบบ e-Cess (ระบบทดสอบ) จากศูนย์คอมพิวเตอร์หลักไปใช้งานที่ศูนย์คอมพิวเตอร์สำรอง โดยไม่มีการสับเปลี่ยนวงจรเชื่อมโยงกับระบบ NSW พร้อมทั้งตรวจสอบความสมบูรณ์ของข้อมูลภายในระบบ
 - ๕.๖.๒. ทดสอบการย้ายโอนการทำงานของระบบ e-Cess (ระบบจริง) จากศูนย์คอมพิวเตอร์หลักไปใช้งานที่ศูนย์คอมพิวเตอร์สำรอง โดยไม่มีการสับเปลี่ยนวงจรเชื่อมโยงกับระบบ NSW พร้อมทั้งตรวจสอบความสมบูรณ์ของข้อมูลภายในระบบ
 - ๕.๖.๓. ทดสอบการย้ายโอนการทำงานของระบบ e-Cess (ระบบจริง) จากศูนย์คอมพิวเตอร์สำรองกลับมาใช้งานที่ศูนย์คอมพิวเตอร์หลัก โดยไม่มีการสับเปลี่ยนวงจรเชื่อมโยงกับระบบ NSW พร้อมทั้งตรวจสอบความสมบูรณ์ของข้อมูลภายในระบบ
 - ๕.๖.๔. ทดสอบการย้ายโอนการทำงานของระบบ e-Cess (ระบบทดสอบ) จากศูนย์คอมพิวเตอร์สำรองกลับมาใช้งานที่ศูนย์คอมพิวเตอร์หลัก โดยไม่มีการสับเปลี่ยนวงจรเชื่อมโยงกับระบบ NSW พร้อมทั้งตรวจสอบความสมบูรณ์ของข้อมูลภายในระบบ
- ๕.๗. ผู้รับจ้าง ต้องบริการให้คำปรึกษาแนะนำ การสนับสนุนความรู้ และการแก้ไขทางเทคนิค ที่เกี่ยวข้องกับระบบคอมพิวเตอร์ของระบบ e-Cess เพื่อให้เกิดการพัฒนาของระบบในรูปแบบใหม่ ตลอดสัญญาตามความต้องการของ กยท.
- ๕.๘. ผู้รับจ้าง ต้องจัดทีมงานที่มีความรู้ความสามารถ พร้อมทั้งประสบการณ์ในการบริหารจัดการ การจ้างบำรุงรักษาระบบคอมพิวเตอร์ของระบบ e-Cess เพื่อช่วยเหลือการทำงานให้แก่ฝ่ายเทคโนโลยีสารสนเทศ กยท.
- ๕.๙. ผู้รับจ้างต้องรวบรวมปัญหา และการรับแจ้งปัญหาต่างๆ จากฝ่ายเทคโนโลยีสารสนเทศ กยท. และจัดทำเอกสารรายงานสรุปปัญหา และการรับแจ้งปัญหาเป็นประจำทุกไตรมาส ส่งให้ทางคณะกรรมการตรวจรับ เพื่อประกอบการตรวจรับงานตามงวดการส่งงานจ้าง

วัน/เดือน/ปี ที่ได้รับแจ้งปัญหา หรือตรวจพบปัญหา	ผู้แจ้งปัญหา	รายละเอียด ของปัญหา	สาเหตุ ของปัญหา	วิธีการแก้ไข	ระยะเวลา ดำเนินการ เริ่ม-สิ้นสุด

- ๕.๑๐. ผู้รับจ้าง ต้องประสานงาน และติดตามปัญหาที่ได้รับแจ้ง การซ่อมแซม เปลี่ยนทดแทน หรือ แก้ไขปัญหาที่เกิดขึ้นโดยเร็ว
- ๕.๑๑. ผู้รับจ้างต้องส่งเอกสารรายงานสรุปผลการดำเนินการบำรุงรักษาป้องกัน (Preventive Maintenance) พร้อมเอกสารใบรับบริการบริการ (Service Form) เป็นประจำทุกงวดการส่งงานจ้าง ให้ผู้ว่าจ้าง เพื่อประกอบการตรวจรับงาน

 ประธาน  กรรมการ  กรรมการ กรรมการ กรรมการ
 นวค. ๘ กรรมการ นวค. ๗ นวค. ๕ นวค. ๕ นวพ.๔ และเลขานุการ

- ๕.๑๒. การบริการบำรุงรักษาและซ่อมแซมแก้ไข ระบบคอมพิวเตอร์ของระบบ e-Cess ให้ครอบคลุมถึงค่าแรงงาน ค่าปรึกษา ค่าอะไหล่ อุปกรณ์สิ่งของที่ต้องเปลี่ยน และค่าใช้จ่ายอื่นๆ ทั้งปวง ที่เกี่ยวกับการบำรุงรักษาและซ่อมแซมแก้ไข โดย กยท. ไม่ต้องเสียค่าใช้จ่ายใดๆ เพิ่มเติมจากราคาจ้างเหมาบำรุงรักษาทั้งสิ้น
- ๕.๑๓. การเรียกเงินค่าปรับ หากผู้รับจ้างไม่ชำระเงินค่าปรับภายใน ๗ วัน นับแต่วันที่ กยท. แจ้งให้ทราบเป็นลายลักษณ์อักษรแล้ว กยท. มีสิทธิหักเงินค่าปรับจากเงินประกันสัญญา หรือเรียกจากธนาคารผู้ค้ำประกันได้ทันที
- ๕.๑๔. ในกรณีที่มีเหตุสุดวิสัยอันมิใช่ความผิดของผู้รับจ้าง และ กยท. เห็นสมควรให้ผู้รับจ้าง ขอขยายเวลาทำงานออกไปได้ การขยายกำหนดเวลาทำงานให้อยู่ในดุลยพินิจของ กยท. โดยผู้รับจ้างจะต้องแจ้งเหตุหรือพฤติการณ์ดังกล่าวพร้อมหลักฐานเป็นหนังสือให้ กยท. ทราบภายใน ๑๕ วัน นับแต่วันที่เหตุนั้นสิ้นสุดลง
- ๕.๑๕. ต้องจัดทำรายงานผลการดูแลบำรุงรักษาและซ่อมแซมแก้ไขระบบคอมพิวเตอร์ ส่งให้ กยท. ตามงวดการส่งงานจ้าง ซึ่งประกอบด้วยรายละเอียดอย่างน้อย ดังนี้
- ๕.๑๕.๑. เอกสารรายงานผลการเข้าดำเนินการบำรุงรักษาแบบป้องกัน (Preventive Maintenance)
- ๕.๑๕.๒. เอกสารรายงานการบำรุงรักษาและซ่อมแซมแก้ไขระบบคอมพิวเตอร์และอุปกรณ์ หรือเปลี่ยนแปลงอุปกรณ์ (ในกรณีที่ไตรมาสนั้นๆ มีการซ่อมแซมแก้ไขเครื่องคอมพิวเตอร์แม่ข่ายและอุปกรณ์ หรือเปลี่ยนแปลงอุปกรณ์)
- ๕.๑๕.๓. เอกสารรายงาน Host Availability ของระบบคอมพิวเตอร์และอุปกรณ์ จากอุปกรณ์ตรวจสอบสถานะและรายงานผล (Bizview) ของแต่ละเครื่องคอมพิวเตอร์แม่ข่ายและอุปกรณ์
- ๕.๑๕.๔. เอกสารรายงาน Trend Report ของระบบคอมพิวเตอร์และอุปกรณ์จากอุปกรณ์ตรวจสอบสถานะและรายงานผล (Bizview) ของแต่ละเครื่องคอมพิวเตอร์แม่ข่ายและอุปกรณ์
- ๕.๑๕.๕. เอกสารรายงานการสำรองข้อมูลระบบ (System backup) ค่า Configurations ต่างๆ หรือค่าอื่นๆ ที่เกี่ยวข้องกับระบบคอมพิวเตอร์แม่ข่ายและอุปกรณ์
- ๕.๑๕.๖. เอกสารรายงานผลการทดสอบระบบสำรอง e-Cess ระหว่างศูนย์คอมพิวเตอร์หลัก และศูนย์คอมพิวเตอร์สำรอง ของ กยท. (ในกรณีที่ไตรมาสนั้นๆ มีการทดสอบการสำรองข้อมูลของระบบคอมพิวเตอร์แม่ข่ายระหว่างศูนย์คอมพิวเตอร์หลัก และศูนย์คอมพิวเตอร์สำรอง ของ กยท.)
- ๕.๑๖. การรับแจ้งปัญหา ผู้รับจ้างต้องจัดให้มีเจ้าหน้าที่รับเรื่องและตอบปัญหาแก่ผู้ใช้ระบบงานอย่างน้อย ๑ คน โดยสามารถให้ความช่วยเหลือ ค่าปรึกษาแนะนำ การสนับสนุนความรู้ การแก้ไขทางด้านเทคนิคเกี่ยวกับระบบคอมพิวเตอร์ของระบบ e-Cess และประสานงานได้ตลอด ๒๔ ชั่วโมง ไม่เว้นวันหยุดราชการ ตลอดระยะเวลาของสัญญา
- ๕.๑๗. ผู้รับจ้าง จะต้องประสานงานกับผู้ดูแลระบบซอฟต์แวร์ของโครงการ เพื่อให้เครื่องคอมพิวเตอร์และอุปกรณ์สามารถทำงานได้สอดคล้อง และทำงานได้อย่างมีประสิทธิภาพ

 ประธาน  กรรมการ  กรรมการ กรรมการ กรรมการ
น.ว.ค. ๘ กรรมการ น.ว.ค. ๗ น.ว.ค. ๕ น.ว.ค. ๕ น.ว.พ. ๔ และเลขานุการ

ตารางแสดงวงเงินงบประมาณที่ได้รับจัดสรรและราคากลาง (ราคาอ้างอิง)

ในการจัดซื้อจัดจ้างที่มีใช้งานก่อสร้าง

- | | |
|---|--|
| ๑. ชื่อโครงการ | จ้างบำรุงรักษาระบบรับชำระค่าธรรมเนียมทางอิเล็กทรอนิกส์ ผ่านระบบ NSW (e-Cess) |
| หน่วยงานเจ้าของโครงการ | ฝ่ายเทคโนโลยีสารสนเทศ กยท. |
| ๒. วงเงินงบประมาณที่ได้รับจัดสรร | ๕,๗๕๐,๐๐๐.๐๐ บาท |
| ๓. วันที่กำหนดราคากลาง (ราคาอ้างอิง) เป็นเงิน | ๓๐ ส.ค. ๒๕๖๐
๕,๗๕๐,๐๐๐.๐๐ บาท |
| ๔. แหล่งที่มาของราคากลาง(ราคาอ้างอิง) | |
| - บริษัท สตรีม ไอ.ที. คอนซัลติ้ง จำกัด | |
| - บริษัท เน็ตเวิร์ค๓๖๕ จำกัด | |
| - บริษัท ทรีโอ แอคเซส จำกัด | |
| ๕. รายชื่อเจ้าหน้าที่ผู้กำหนดราคากลาง | |
| ๕.๑ นางจิระพันธ์ คงสำราญ | ประธานกรรมการ |
| ๕.๒ นายธนวิทย์ ประเทืองพงศ์ | กรรมการ |
| ๕.๓ นางสาวสุภัชชา เหมหิรัญพงศ์ | กรรมการ |
| ๕.๔ นายวรากร สอนนุ้ย | กรรมการ |
| ๕.๕ นางสาวชลธิชา จันทนารักษ์ | กรรมการและเลขานุการ |

หน่วยงานผู้รับผิดชอบ

การยางแห่งประเทศไทย เลขที่ ๖๗/๒๕ ถนนบางขุนนนท์ แขวงบางขุนนนท์ เขตบางกอกน้อย กรุงเทพมหานคร ๑๐๗๐๐

สถานที่ติดต่อเพื่อขอทราบข้อมูลเพิ่มเติมหรือเสนอแนะวิจารณ์หรือแสดงความคิดเห็นโดยเปิดเผยตัว

๑. ทางไปรษณีย์

ส่งถึง ประธานกรรมการร่างของเขตของงาน (TOR) และร่างเอกสารประกวดราคาจ้าง “โครงการจ้างบำรุงรักษาระบบรับชำระค่าธรรมเนียมทางอิเล็กทรอนิกส์ ผ่านระบบ NSW (e-Cess) ด้วยวิธีประกวดราคาอิเล็กทรอนิกส์ (e-bidding)” ณ การยางแห่งประเทศไทย ๖๗/๒๕ ถนนบางขุนนนท์ แขวงบางขุนนนท์ เขตบางกอกน้อย กรุงเทพมหานคร ๑๐๗๐๐ ในเวลาราชการ ๐๘.๓๐ น. ถึง ๑๖.๓๐ น. โดยการยางแห่งประเทศไทย จะถือว่าวันที่และเวลาประทับตราในหนังสือเป็นสำคัญ

๒. ทางโทรสารหมายเลข ๐-๒๔๓๓-๖๔๙๐ ในเวลาราชการ ๐๘.๓๐ น. ถึง ๑๖.๓๐ น. โดยการยางแห่งประเทศไทย จะถือว่าวันที่และเวลาของเครื่องโทรสารที่ปรากฏบนหนังสือเป็นสำคัญ แล้วจะต้องส่งต้นฉบับหนังสือตามทันที

๓. ทาง e-mail : orf๒๐๓๑@rubber.mail.go.th ในเวลาราชการ ๐๘.๓๐ น. ถึง ๑๖.๓๐ น. โดยการยางแห่งประเทศไทย จะถือว่าวันที่และเวลาที่ปรากฏบน e-mail เป็นสำคัญ

ทั้งนี้ ภายในระยะเวลาที่ประกาศวันที่ ๙ กันยายน ๒๕๖๐ ถึงวันที่ ๑๖ กันยายน ๒๕๖๐

.....