



การยางแห่งประเทศไทย
Rubber Authority of Thailand

ประกาศการยางแห่งประเทศไทย

เรื่อง ประกวดราคาจ้างโครงการจ้างบำรุงรักษาระบบรับชำระเงินค่าธรรมเนียมทางอิเล็กทรอนิกส์ผ่านระบบ NSW (e-Cess) ด้วยวิธีประกวดราคาอิเล็กทรอนิกส์ (e-bidding)

การยางแห่งประเทศไทย มีความประสงค์จะ ประกวดราคาจ้างโครงการจ้างบำรุงรักษาระบบรับชำระเงินค่าธรรมเนียมทางอิเล็กทรอนิกส์ผ่านระบบ NSW (e-Cess) ด้วยวิธีประกวดราคาอิเล็กทรอนิกส์ (e-bidding) ราคากลางของงานจ้างในการประกวดราคาครั้งนี้เป็นเงินทั้งสิ้น ๕,๕๓๐,๐๐๐.๐๐ บาท (ห้าล้านห้าแสนสามหมื่นบาทถ้วน)

ผู้ยื่นข้อเสนอจะต้องมีคุณสมบัติ ดังต่อไปนี้

๑. มีความสามารถตามกฎหมาย
๒. ไม่เป็นบุคคลล้มละลาย
๓. ไม่อยู่ระหว่างเลิกกิจการ
๔. ไม่เป็นบุคคลซึ่งอยู่ระหว่างถูกระงับการยื่นข้อเสนอหรือทำสัญญากับหน่วยงานของรัฐไว้ชั่วคราวเนื่องจากเป็นผู้ที่ไม่ผ่านเกณฑ์การประเมินผลการปฏิบัติงานของผู้ประกอบการตามระเบียบที่รัฐมนตรีว่าการกระทรวงการคลังกำหนดตามที่ประกาศเผยแพร่ในระบบเครือข่ายสารสนเทศของกรมบัญชีกลาง
๕. ไม่เป็นบุคคลซึ่งถูกระงับชื่อไว้ในบัญชีรายชื่อผู้ทำงานและได้แจ้งเวียนชื่อให้เป็นผู้ทำงานของหน่วยงานของรัฐในระบบเครือข่ายสารสนเทศของกรมบัญชีกลาง ซึ่งรวมถึงนิติบุคคลที่ผู้ทำงานเป็นหุ้นส่วนผู้จัดการ กรรมการผู้จัดการ ผู้บริหาร ผู้มีอำนาจในการดำเนินงานในกิจการของนิติบุคคลนั้นด้วย
๖. มีคุณสมบัติและไม่มีลักษณะต้องห้ามตามที่คณะกรรมการนโยบายการจัดซื้อจัดจ้างและการบริหารพัสดุภาครัฐกำหนดในราชกิจจานุเบกษา
๗. เป็นนิติบุคคลผู้มีอาชีพรับจ้างงานที่ประกวดราคาอิเล็กทรอนิกส์ดังกล่าว
๘. ไม่เป็นผู้มีผลประโยชน์ร่วมกันกับผู้ยื่นข้อเสนอราคารายอื่นที่เข้ายื่นข้อเสนอให้แก่การยางแห่งประเทศไทย ณ วันประกาศประกวดราคาอิเล็กทรอนิกส์ หรือไม่เป็นผู้กระทำการอันเป็นการขัดขวางการแข่งขันราคาอย่างเป็นธรรม ในการประกวดราคาอิเล็กทรอนิกส์ครั้งนี้
๙. ไม่เป็นผู้ได้รับเอกสิทธิ์หรือความคุ้มกัน ซึ่งอาจปฏิเสธไม่ยอมขึ้นศาลไทย เว้นแต่ รัฐบาลของผู้ยื่นข้อเสนอได้มีคำสั่งให้สละเอกสิทธิ์และความคุ้มกันเช่นนั้น
๑๐. ผู้ยื่นข้อเสนอต้องลงทะเบียนในระบบจัดซื้อจัดจ้างภาครัฐด้วยอิเล็กทรอนิกส์ (Electronic Government Procurement : e - GP) ของกรมบัญชีกลาง

๑๑. ผู้ยื่นข้อเสนอต้องเคยพัฒนาและดูแลระบบสารสนเทศให้หน่วยงานราชการหรือรัฐวิสาหกิจอย่างน้อย ๑ แห่ง มูลค่าโครงการไม่น้อยกว่า ๕,๐๐๐,๐๐๐ บาท (ห้าล้านบาทถ้วน) ต่อหนึ่งสัญญาภายในระยะเวลา ๓ ปี นับถึงวันยื่นข้อเสนอพร้อมทั้งแนบสำเนาหนังสือรับรองผลงานซึ่งออกโดยหัวหน้าหน่วยงานของรัฐ หรือผู้ที่ได้รับมอบอำนาจโดยถูกต้องตามกฎหมาย

๑๒. ผู้ยื่นข้อเสนอต้องมีผู้เชี่ยวชาญผ่านการอบรมและรับรอง (Certified) สำหรับอุปกรณ์ Stonesoft Firewall, Stonesoft SSLVPN และอุปกรณ์ตรวจสอบสถานะและรายงานผล Bizview โดยต้องแสดงเอกสารหลักฐานการผ่านการรับรองในวันยื่นข้อเสนอการจ้าง

๑๓. ผู้ยื่นข้อเสนอต้องจัดให้มีบุคลากรที่มีความรู้ ความสามารถ และประสบการณ์ในการทำงาน ด้านบำรุงรักษาและซ่อมแซมแก้ไข ระบบคอมพิวเตอร์ และอุปกรณ์ที่เกี่ยวข้อง โดยส่งรายชื่อบุคลากรพร้อมทั้งแสดงเอกสารหลักฐาน ที่แสดงว่ามีความรู้และความชำนาญ พร้อมประวัติการศึกษา การฝึกอบรมหรือได้รับใบประกาศนียบัตร (Certificate) ต่างๆ ที่เกี่ยวข้องมาแสดงประกอบด้วยในวันยื่นข้อเสนอการจ้าง

ผู้ยื่นข้อเสนอต้องยื่นข้อเสนอและเสนอราคาทางระบบจัดซื้อจัดจ้างภาครัฐด้วยอิเล็กทรอนิกส์ ในวันที่.....ระหว่างเวลา.....น. ถึง.....น.

ผู้สนใจสามารถขอรับเอกสารประกวดราคาอิเล็กทรอนิกส์ โดยดาวน์โหลดเอกสารผ่านทางระบบจัดซื้อจัดจ้างภาครัฐด้วยอิเล็กทรอนิกส์ตั้งแต่วันที่ประกาศจนถึงก่อนวันเสนอราคา

ผู้สนใจสามารถดูรายละเอียดได้ที่เว็บไซต์ www.raot.co.th หรือ www.gprocurement.go.th หรือสอบถามทางโทรศัพท์หมายเลข ๐ ๒๔๓๓ ๒๒๒๒ ต่อ ๑๑๕-๑๑๗ ในวันและเวลาราชการ

ประกาศ ณ วันที่ พฤศจิกายน พ.ศ. ๒๕๖๔



(นายณกรณ์ ตรรกวิรพัท)

ผู้ว่าการการยางแห่งประเทศไทย

หมายเหตุ ผู้ประกอบการสามารถจัดเตรียมเอกสารประกอบการเสนอราคา (เอกสารส่วนที่ ๑ และเอกสารส่วนที่ ๒) ในระบบ e-GP ได้ตั้งแต่วันที่ขอรับเอกสารจนถึงวันเสนอราคา



การยางแห่งประเทศไทย
Rubber Authority of Thailand

เอกสารประกวดราคาจ้างด้วยวิธีประกวดราคาอิเล็กทรอนิกส์ (e-bidding)

เลขที่

การจ้างโครงการจ้างบำรุงรักษาระบบรับชำระค่าธรรมเนียมทางอิเล็กทรอนิกส์ผ่านระบบ
NSW (e-Cess)

ตามประกาศ การยางแห่งประเทศไทย

ลงวันที่ ตุลาคม ๒๕๖๔

การยางแห่งประเทศไทย ซึ่งต่อไปนี้จะเรียกว่า "กยท." มีความประสงค์จะ ประกวดราคาจ้างโครงการจ้างบำรุงรักษาระบบรับชำระค่าธรรมเนียมทางอิเล็กทรอนิกส์ผ่านระบบ NSW (e-Cess) ด้วยวิธีประกวดราคาอิเล็กทรอนิกส์ (e-bidding) ณ การยางแห่งประเทศไทย ๖๗/๒๕ ถนนบางขุนนนท์ แขวงบางขุนนนท์ เขตบางกอกน้อย กทม. ๑๐๗๐๐ โดยมีข้อแนะนำและข้อกำหนดดังต่อไปนี้

๑. เอกสารแนบท้ายเอกสารประกวดราคาอิเล็กทรอนิกส์

- ๑.๑ รายละเอียดและขอบเขตของงาน
- ๑.๒ แบบใบเสนอราคาที่กำหนดไว้ในระบบจัดซื้อจัดจ้างภาครัฐด้วยอิเล็กทรอนิกส์
- ๑.๓ สัญญาจ้างทำของ
- ๑.๔ แบบหนังสือค้ำประกัน
 - (๑) หลักประกันการเสนอราคา
 - (๒) หลักประกันสัญญา
- ๑.๕ บทนิยาม
 - (๑) ผู้ที่มีผลประโยชน์ร่วมกัน
 - (๒) การขัดขวางการแข่งขันอย่างเป็นธรรม
- ๑.๖ แบบบัญชีเอกสารที่กำหนดไว้ในระบบจัดซื้อจัดจ้างภาครัฐด้วยอิเล็กทรอนิกส์
 - (๑) บัญชีเอกสารส่วนที่ ๑
 - (๒) บัญชีเอกสารส่วนที่ ๒
- ๑.๗ แผนการใช้พัสดุที่ผลิตภายในประเทศ

๒. คุณสมบัติของผู้ยื่นข้อเสนอ

- ๒.๑ ความสามารถตามกฎหมาย
- ๒.๒ ไม่เป็นบุคคลล้มละลาย
- ๒.๓ ไม่อยู่ระหว่างเลิกกิจการ
- ๒.๔ ไม่เป็นบุคคลซึ่งอยู่ระหว่างถูกระงับการยื่นข้อเสนอหรือทำสัญญากับหน่วยงานของรัฐไว้ชั่วคราว เนื่องจากเป็นผู้ที่ไม่ผ่านเกณฑ์การประเมินผลการปฏิบัติงานของผู้ประกอบการตามระเบียบที่รัฐมนตรีกระทรวงการคลังกำหนด ตามที่ประกาศเผยแพร่ในระบบเครือข่ายสารสนเทศของ กยท.

๒.๕ ไม่เป็นบุคคลซึ่งถูกระบุชื่อไว้ในบัญชีรายชื่อผู้ทำงานและได้แจ้งเวียนชื่อให้เป็นผู้ทำงานของหน่วยงานของรัฐในระบบเครือข่ายสารสนเทศของ กยท. ซึ่งรวมถึงนิติบุคคลที่ผู้ทำงานเป็นหุ้นส่วนผู้จัดการ กรรมการผู้จัดการ ผู้บริหาร ผู้มีอำนาจในการดำเนินงานในกิจการของนิติบุคคลนั้นด้วย

๒.๖ มีคุณสมบัติและไม่มีลักษณะต้องห้ามตามที่คณะกรรมการนโยบายการจัดซื้อจัดจ้างและการบริหารพัสดุภาครัฐกำหนดในราชกิจจานุเบกษา

๒.๗ เป็นนิติบุคคลผู้มีอาชีพรับจ้างงานที่ประกวดราคาอิเล็กทรอนิกส์ดังกล่าว

๒.๘ ไม่เป็นผู้มีผลประโยชน์ร่วมกันกับผู้ยื่นข้อเสนอรายอื่นที่เข้ายื่นข้อเสนอให้แก่ กยท. ณ วันที่เสนอราคา หรือไม่เป็นผู้กระทำการอันเป็นการขัดขวางการแข่งขันอย่างเป็นธรรมในการเสนอราคาครั้งนี้

๒.๙ ไม่เป็นผู้ได้รับเอกสิทธิ์หรือความคุ้มกัน ซึ่งอาจปฏิเสธไม่ยอมขึ้นศาลไทย เว้นแต่รัฐบาลของผู้ยื่นข้อเสนอได้มีคำสั่งให้สละเอกสิทธิ์ความคุ้มกันเช่นนั้น

๒.๑๐ ผู้ยื่นข้อเสนอต้องลงทะเบียนในระบบจัดซื้อจัดจ้างภาครัฐด้วยอิเล็กทรอนิกส์ (Electronic Government Procurement : e - GP) ของ กยท.

๒.๑๑ ผู้ยื่นข้อเสนอต้องเคยพัฒนาและดูแลระบบสารสนเทศให้หน่วยงานราชการ หรือรัฐวิสาหกิจ อย่างน้อย ๑ แห่ง มูลค่าโครงการไม่น้อยกว่า ๕,๐๐๐,๐๐๐ บาท (ห้าล้านบาทถ้วน) ต่อหนึ่งสัญญาภายในระยะเวลา ๓ ปี นับถึงวันยื่นข้อเสนอพร้อมทั้งแนบสำเนาหนังสือรับรองผลงานซึ่งออกโดยหัวหน้าหน่วยงานของรัฐ หรือผู้ที่ได้รับมอบอำนาจโดยถูกต้องตามกฎหมาย

๒.๑๒ ผู้ยื่นข้อเสนอต้องมีผู้เชี่ยวชาญผ่านการอบรมและรับรอง (Certified) สำหรับอุปกรณ์ Stonesoft Firewall, Stonesoft SSLVPN และอุปกรณ์ตรวจสอบสถานะและรายงานผล Bizview โดยต้องแสดงเอกสารหลักฐานการผ่านการรับรองในวันยื่นข้อเสนอการจ้าง

๒.๑๓ ผู้ยื่นข้อเสนอต้องจัดให้มีบุคลากรที่มีความรู้ ความสามารถ และประสบการณ์ในการทำงาน ด้านบำรุงรักษาและซ่อมแซมแก้ไข ระบบคอมพิวเตอร์ และอุปกรณ์ที่เกี่ยวข้อง โดยส่งรายชื่อบุคลากรพร้อมทั้งแสดงเอกสารหลักฐาน ที่แสดงว่ามีความรู้และความชำนาญ พร้อมประวัติการศึกษา การฝึกอบรม หรือได้รับใบประกาศนียบัตร (Certificate) ต่างๆ ที่เกี่ยวข้องมาแสดงประกอบด้วยในวันยื่นข้อเสนอการจ้าง

๓. หลักฐานการยื่นข้อเสนอ

ผู้ยื่นข้อเสนอจะต้องเสนอเอกสารหลักฐานยื่นมาพร้อมกับการเสนอราคาทางระบบจัดซื้อจัดจ้างภาครัฐด้วยอิเล็กทรอนิกส์ โดยแยกเป็น ๒ ส่วน คือ

๓.๑ ส่วนที่ ๑ อย่างน้อยต้องมีเอกสารดังต่อไปนี้

(๑) ในกรณีผู้ยื่นข้อเสนอเป็นนิติบุคคล

(ก) ห้างหุ้นส่วนสามัญหรือห้างหุ้นส่วนจำกัด ให้ยื่นสำเนาหนังสือรับรองการจดทะเบียนนิติบุคคล บัญชีรายชื่อหุ้นส่วนผู้จัดการ ผู้มีอำนาจควบคุม (ถ้ามี) พร้อมทั้งรับรองสำเนาถูกต้อง

(ข) บริษัทจำกัดหรือบริษัทมหาชนจำกัด ให้ยื่นสำเนาหนังสือรับรองการจดทะเบียนนิติบุคคล หนังสือบริคณห์สนธิ บัญชีรายชื่อกรรมการผู้จัดการ ผู้มีอำนาจควบคุม (ถ้ามี) และบัญชีผู้ถือหุ้นรายใหญ่ (ถ้ามี) พร้อมทั้งรับรองสำเนาถูกต้อง

(๒) ในกรณีผู้ยื่นข้อเสนอเป็นบุคคลธรรมดาหรือคณะบุคคลที่มีใช้นิติบุคคล ให้ยื่นสำเนาบัตรประจำตัวประชาชนของผู้ยื่น ข้อเสนอข้อตกลงที่แสดงถึงการเข้าเป็นหุ้นส่วน (ถ้ามี) สำเนาบัตรประจำตัวประชาชนของผู้เป็นหุ้นส่วน หรือสำเนาหนังสือเดินทางของผู้เป็นหุ้นส่วนที่มีได้ถือสัญชาติไทย พร้อมทั้งรับรองสำเนาถูกต้อง

(๓) ในกรณีผู้ยื่นข้อเสนอเป็นผู้ยื่นข้อเสนอร่วมกันในฐานะเป็นผู้ร่วมค้า ให้ยื่นสำเนาสัญญาของการเข้าร่วมค้า และเอกสารตามที่ระบุไว้ใน (๑) หรือ (๒) ของผู้ร่วมค้า แล้วแต่กรณี

(๔) เอกสารเพิ่มเติมอื่นๆ

(๔.๑) สำเนาใบทะเบียนภาษีมูลค่าเพิ่ม หรือเอกสารอื่นๆที่เกี่ยวข้อง พร้อมทั้งรับรองสำเนาถูกต้อง

(๔.๒) สำเนาแบบแสดงการลงทะเบียนในระบบ e-GP พร้อมทั้งรับรองสำเนาถูกต้อง

(๔.๓) ผู้ยื่นข้อเสนอต้องเคยพัฒนาและดูแลระบบสารสนเทศให้หน่วยงานราชการหรือรัฐวิสาหกิจ อย่างน้อย ๑ แห่ง มูลค่าโครงการไม่น้อยกว่า ๕,๐๐๐,๐๐๐ บาท (ห้าล้านบาทถ้วน) ต่อหนึ่งสัญญาภายในระยะเวลา ๓ ปี นับถึงวันยื่นข้อเสนอ พร้อมทั้งแนบสำเนาหนังสือรับรองผลงาน ซึ่งออกโดยหัวหน้าหน่วยงานของรัฐ หรือผู้ที่ได้รับมอบอำนาจโดยถูกต้องตามกฎหมาย พร้อมทั้งรับรองสำเนาถูกต้อง

(๔.๔) ผู้ยื่นข้อเสนอต้องมีผู้เชี่ยวชาญผ่านการอบรมและรับรอง (Certified) สำหรับอุปกรณ์ Stonesoft Firewall, Stonesoft SSLVPN และอุปกรณ์ตรวจสอบสถานะและรายงานผล Bizview โดยต้องแสดงเอกสารหลักฐานการผ่านการรับรองในวันยื่นข้อเสนอการจ้าง พร้อมทั้งรับรองสำเนาถูกต้อง

(๔.๕) ผู้ยื่นข้อเสนอต้องจัดให้มีบุคลากรที่มีความรู้ ความสามารถ และประสบการณ์ในการทำงาน ด้านบำรุงรักษาและซ่อมแซมแก้ไข ระบบคอมพิวเตอร์ และอุปกรณ์ที่เกี่ยวข้อง โดยส่งรายชื่อบุคลากรพร้อมทั้งแสดงเอกสารหลักฐาน ที่แสดงว่ามีความรู้และความชำนาญ พร้อมประวัติการศึกษา การฝึกอบรม หรือได้รับใบประกาศนียบัตร (Certificate) ต่างๆ ที่เกี่ยวข้องมาแสดงประกอบด้วยในวันยื่นข้อเสนอการจ้าง พร้อมทั้งรับรองสำเนาถูกต้อง

(๕) บัญชีเอกสารส่วนที่ ๑ ทั้งหมดที่ได้ยื่นพร้อมกับการเสนอราคาทางระบบจัดซื้อจัดจ้างภาครัฐด้วยอิเล็กทรอนิกส์ ตามแบบในข้อ ๑.๖ (๑) โดยไม่ต้องแนบในรูปแบบ PDF File (Portable Document Format)

ทั้งนี้ เมื่อผู้ยื่นข้อเสนอดำเนินการแนบไฟล์เอกสารตามบัญชีเอกสารส่วนที่ ๑ ครบถ้วน ถูกต้องแล้ว ระบบจัดซื้อจัดจ้างภาครัฐด้วยอิเล็กทรอนิกส์จะสร้างบัญชีเอกสารส่วนที่ ๑ ตามแบบในข้อ ๑.๖ (๑) ให้โดยผู้ยื่นข้อเสนอไม่ต้องแนบบัญชีเอกสารส่วนที่ ๑ ดังกล่าวในรูปแบบ PDF File (Portable Document Format)

๓.๒ ส่วนที่ ๒ อย่างน้อยต้องมีเอกสารดังต่อไปนี้

(๑) ในกรณีที่ผู้ยื่นข้อเสนอมอบอำนาจให้บุคคลอื่นกระทำการแทนให้แนบหนังสือมอบอำนาจซึ่งติดอากรแสตมป์ตามกฎหมาย โดยมีหลักฐานแสดงตัวตนของผู้มอบอำนาจและผู้รับมอบอำนาจ ทั้งนี้ หากผู้รับมอบอำนาจเป็นบุคคลธรรมดาต้องเป็นผู้ที่บรรลุนิติภาวะตามกฎหมายแล้วเท่านั้น

(๒) หลักประกันการเสนอราคา ตามข้อ ๕

(๓) สำเนาใบขึ้นทะเบียนผู้ประกอบการวิสาหกิจขนาดกลางและขนาดย่อม (SMEs) (ถ้ามี)

(๔) บัญชีเอกสารส่วนที่ ๒ ทั้งหมดที่ได้ยื่นพร้อมกับการเสนอราคาทางระบบจัดซื้อจัดจ้างภาครัฐด้วยอิเล็กทรอนิกส์ ตามแบบในข้อ ๑.๖ (๒) โดยไม่ต้องแนบในรูปแบบ PDF File (Portable Document Format)

ทั้งนี้ เมื่อผู้ยื่นข้อเสนอดำเนินการแนบไฟล์เอกสารตามบัญชีเอกสารส่วนที่ ๒ ครบถ้วน ถูกต้องแล้ว ระบบจัดซื้อจัดจ้างภาครัฐด้วยอิเล็กทรอนิกส์จะสร้างบัญชีเอกสารส่วนที่ ๒ ตามแบบในข้อ ๑.๖ (๒) ให้โดยผู้ยื่นข้อเสนอไม่ต้องแนบบัญชีเอกสารส่วนที่ ๒ ดังกล่าวในรูปแบบ PDF File (Portable Document Format)

๔. การเสนอราคา

๔.๑ ผู้ยื่นข้อเสนอต้องยื่นข้อเสนอและเสนอราคาทางระบบจัดซื้อจัดจ้างภาครัฐด้วยอิเล็กทรอนิกส์ตามที่กำหนดไว้ในเอกสารประกวดราคาอิเล็กทรอนิกส์นี้ โดยไม่มีเงื่อนไขใดๆ ทั้งสิ้น และจะต้องกรอกข้อความให้ถูกต้องครบถ้วน พร้อมทั้งหลักฐานแสดงตัวตนและทำการยืนยันตัวตนของผู้ยื่นข้อเสนอโดยไม่ต้องแนบใบเสนอราคาในรูปแบบ PDF File (Portable Document Format)

๔.๒ ในการเสนอราคาให้เสนอราคาเป็นเงินบาทและเสนอราคาได้เพียงครั้งเดียวและราคาเดียวโดยเสนอราคารวม และหรือราคาต่อหน่วย และหรือต่อรายการ ตามเงื่อนไขที่ระบุไว้ท้ายใบเสนอราคาให้ถูกต้อง ทั้งนี้ ราคารวมที่เสนอจะต้องตรงกันทั้งตัวเลขและตัวหนังสือ ถ้าตัวเลขและตัวหนังสือไม่ตรงกันให้ถือตัวหนังสือเป็นสำคัญ โดยคิดราคารวมทั้งสิ้นซึ่งรวมค่าภาษีมูลค่าเพิ่ม ภาษีอากรอื่น และค่าใช้จ่ายอื่นๆ ทั้งปวงไว้แล้ว

ราคาที่เสนอจะต้องเสนอกำหนดยื่นราคาไม่น้อยกว่า ๓๖๕ วัน ตั้งแต่วันเสนอราคาโดยภายในกำหนดยื่นราคา ผู้ยื่นข้อเสนอต้องรับผิดชอบราคาที่ตนได้เสนอไว้และจะถอนการเสนอราคาไม่ได้

๔.๓ ผู้ยื่นข้อเสนอจะต้องเสนอกำหนดเวลาดำเนินการแล้วเสร็จไม่เกิน ๓๖๕ วัน นับถัดจากวันลงนามในสัญญาจ้างหรือจากวันที่ได้รับหนังสือแจ้งจาก กยท. ให้เริ่มทำงาน

๔.๔ ก่อนเสนอราคา ผู้ยื่นข้อเสนอควรตรวจสอบร่างสัญญา แบบรูป และรายละเอียด ฯลฯ ให้ถี่ถ้วนและเข้าใจเอกสารประกวดราคาจ้างอิเล็กทรอนิกส์ทั้งหมดเสียก่อนที่จะตกลงยื่นเสนอราคาตามเงื่อนไข ในเอกสารประกวดราคาจ้างอิเล็กทรอนิกส์

๔.๕ ผู้ยื่นข้อเสนอจะต้องยื่นข้อเสนอและเสนอราคาทางระบบจัดซื้อจัดจ้างภาครัฐด้วยอิเล็กทรอนิกส์ ในวันที่.....ระหว่างเวลา.....น. ถึง.....น. และเวลาในการเสนอราคาให้ถือตามเวลาของระบบจัดซื้อจัดจ้างภาครัฐด้วยอิเล็กทรอนิกส์เป็นเกณฑ์

เมื่อพ้นกำหนดเวลายื่นข้อเสนอและเสนอราคาแล้ว จะไม่รับเอกสารการยื่นข้อเสนอและเสนอราคาใดๆ โดยเด็ดขาด

๔.๖ ผู้ยื่นข้อเสนอต้องจัดทำเอกสารสำหรับการใช้ในการเสนอราคาในรูปแบบไฟล์เอกสารประเภท PDF File (Portable Document Format) โดยผู้ยื่นข้อเสนอต้องเป็นผู้รับผิดชอบตรวจสอบความครบถ้วน ถูกต้อง และชัดเจนของเอกสาร PDF File ก่อนที่จะยืนยันการเสนอราคา แล้วจึงส่งข้อมูล (Upload) เพื่อเป็นการเสนอราคาให้แก่ กยท. ผ่านทางระบบจัดซื้อจัดจ้างภาครัฐด้วยอิเล็กทรอนิกส์

๔.๗ คณะกรรมการพิจารณาผลการประกวดราคาอิเล็กทรอนิกส์จะดำเนินการตรวจสอบคุณสมบัติของผู้ยื่นข้อเสนอแต่ละรายว่า เป็นผู้ยื่นข้อเสนอที่มีผลประโยชน์ร่วมกันกับผู้ยื่นข้อเสนอรายอื่นตามข้อ ๑.๕ (๑) หรือไม่ หากปรากฏว่าผู้ยื่นข้อเสนอรายใดเป็นผู้ยื่นข้อเสนอที่มีผลประโยชน์ร่วมกันกับผู้ยื่นข้อเสนอรายอื่น คณะกรรมการฯ จะตัดรายชื่อผู้ยื่นข้อเสนอที่มีผลประโยชน์ร่วมกันนั้นออกจากการเป็นผู้ยื่นข้อเสนอ

หากปรากฏต่อคณะกรรมการพิจารณาผลการประกวดราคาอิเล็กทรอนิกส์ว่า ก่อนหรือในขณะที่มีการพิจารณาข้อเสนอ มีผู้ยื่นข้อเสนอรายใดกระทำการอันเป็นการขัดขวางการแข่งขันอย่างเป็นธรรมตามข้อ ๑.๕ (๒) และคณะกรรมการฯ เชื่อว่ามีการกระทำอันเป็นการขัดขวางการแข่งขันอย่างเป็นธรรม คณะกรรมการฯ จะตัดรายชื่อผู้ยื่นข้อเสนอรายนั้นออกจากการเป็นผู้ยื่นข้อเสนอ และ กยท.จะพิจารณาลงโทษผู้ยื่นข้อเสนอดังกล่าวเป็นผู้ทำงาน เว้นแต่ กยท.จะพิจารณาเห็นว่าผู้ยื่นข้อเสนอรายนั้นมีใช่เป็นผู้ริเริ่มให้มีการกระทำดังกล่าวและได้ให้ความร่วมมือเป็นประโยชน์ต่อการพิจารณาของ กยท.

๔.๘ ผู้ยื่นข้อเสนอจะต้องปฏิบัติ ดังนี้

- (๑) ปฏิบัติตามเงื่อนไขที่ระบุไว้ในเอกสารประกวดราคาอิเล็กทรอนิกส์
- (๒) ราคาที่เสนอจะต้องเป็นราคาที่รวมภาษีมูลค่าเพิ่ม และภาษีอื่นๆ (ถ้ามี) รวมค่าใช้จ่ายที่ส่งไปเรียบร้อยแล้ว
- (๓) ผู้ยื่นข้อเสนอจะต้องลงทะเบียนเพื่อเข้าสู่กระบวนการเสนอราคา ตามวัน เวลา ที่กำหนด
- (๔) ผู้ยื่นข้อเสนอจะถอนการเสนอราคาที่เสนอแล้วไม่ได้
- (๕) ผู้ยื่นข้อเสนอต้องศึกษาและทำความเข้าใจในระบบและวิธีการเสนอราคา

ด้วยวิธีประกวดราคาอิเล็กทรอนิกส์ ของกรมบัญชีกลางที่แสดงไว้ในเว็บไซต์ www.gprocurement.go.th

๔.๙ ผู้ยื่นข้อเสนอที่เป็นผู้ชนะการเสนอราคาต้องจัดทำแผนการใช้พัสดุที่ผลิตภายในประเทศโดยยื่นให้หน่วยงานของรัฐภายใน ๖๐ วัน นับถัดจากวันลงนามในสัญญา

๕. หลักประกันการเสนอราคา

ผู้ยื่นข้อเสนอต้องวางหลักประกันการเสนอราคาพร้อมกับการเสนอราคาทางระบบการจัดซื้อจัดจ้างภาครัฐด้วยอิเล็กทรอนิกส์ โดยใช้หลักประกันอย่างหนึ่งอย่างใดดังต่อไปนี้ จำนวน ๒๓๖,๕๐๐.๐๐ บาท (สองแสนเจ็ดหมื่นหกพันห้าร้อยบาทถ้วน)

๕.๑ เช็คหรือตราพท์ที่ธนาคารเซ็นส่งจ่าย ซึ่งเป็นเช็คหรือตราพท์ลงวันที่ที่ใช้เช็คหรือตราพท์นั้นชำระต่อเจ้าหน้าที่ในวันที่ยื่นข้อเสนอ หรือก่อนวันนั้นไม่เกิน ๓ วันทำการ

๕.๒ หนังสือค้ำประกันอิเล็กทรอนิกส์ของธนาคารภายในประเทศตามแบบที่คณะกรรมการนโยบายกำหนด

๕.๓ พันธบัตรรัฐบาลไทย

๕.๔ หนังสือค้ำประกันของบริษัทเงินทุนหรือบริษัทเงินทุนหลักทรัพย์ที่ได้รับอนุญาตให้ประกอบกิจการเงินทุนเพื่อการพาณิชย์และประกอบธุรกิจค้ำประกันตามประกาศของธนาคารแห่งประเทศไทย ตามรายชื่อบริษัทเงินทุนที่ธนาคารแห่งประเทศไทยแจ้งเวียนให้ทราบ โดยอนุโลมให้ใช้ตามตัวอย่างหนังสือค้ำประกันของธนาคารที่คณะกรรมการนโยบายกำหนด

กรณีที่ยื่นข้อเสนอนำเข้าหรือตราฟท์ที่ธนาคารสั่งจ่ายหรือพันธบัตรรัฐบาลไทยหรือหนังสือค้ำประกันของบริษัทเงินทุนหรือบริษัทเงินทุนหลักทรัพย์ มาวางเป็นหลักประกันการเสนอราคาจะต้องส่งต้นฉบับเอกสารดังกล่าวมาให้ กยท.ตรวจสอบความถูกต้องในวันที่.....ระหว่างเวลา.....น. ถึง.....น.

กรณีที่ยื่นข้อเสนอที่ยื่นข้อเสนอในรูปแบบของ "กิจการร่วมค้า" ประสงค์จะใช้หนังสือค้ำประกันอิเล็กทรอนิกส์ของธนาคารในประเทศเป็นหลักประกันการเสนอราคาให้ระบุชื่อผู้เข้าร่วมค้ารายที่สัญญาร่วมค้ากำหนดให้เป็นผู้เข้ายื่นข้อเสนอให้กับหน่วยงานของรัฐเป็นผู้ยื่นข้อเสนอ

หลักประกันการเสนอราคาตามข้อนี้ กยท. จะคืนให้ผู้ยื่นข้อเสนอหรือผู้ค้ำประกันภายใน ๑๕ วัน นับถัดจากวันที่ กยท. ได้พิจารณาเห็นชอบรายงานผลคัดเลือกผู้ชนะการประกวดราคาเรียบร้อยแล้ว เว้นแต่ผู้ยื่นข้อเสนอรายที่คัดเลือกไว้ซึ่งเสนอราคาต่ำสุดหรือได้คะแนนรวมสูงสุดไม่เกิน ๓ ราย ให้คืนได้ต่อเมื่อได้ทำสัญญาหรือข้อตกลง หรือผู้ยื่นข้อเสนอได้พ้นจากข้อผูกพันแล้ว

การคืนหลักประกันการเสนอราคา ไม่ว่าในกรณีใด ๆ จะคืนให้โดยไม่มีดอกเบี้ย

๖. หลักเกณฑ์และสิทธิในการพิจารณา

๖.๑ ในการพิจารณาผลการยื่นข้อเสนอประกวดราคาอิเล็กทรอนิกส์ครั้งนี้ กยท. จะพิจารณาตัดสินโดยใช้หลักเกณฑ์ ราคา

๖.๒ การพิจารณาผู้ชนะการยื่นข้อเสนอ

กรณีใช้หลักเกณฑ์ราคาในการพิจารณาผู้ชนะการยื่นข้อเสนอ กยท. จะพิจารณาจากราคารวม

๖.๓ หากผู้ยื่นข้อเสนอรายใดมีคุณสมบัติไม่ถูกต้องตามข้อ ๒ หรือยื่นหลักฐานการยื่นข้อเสนอไม่ถูกต้อง หรือไม่ครบถ้วนตามข้อ ๓ หรือยื่นข้อเสนอไม่ถูกต้องตามข้อ ๔ คณะกรรมการพิจารณาผลการประกวดราคาอิเล็กทรอนิกส์จะไม่รับพิจารณาข้อเสนอของผู้ยื่นข้อเสนอรายนั้น เว้นแต่ ผู้ยื่นข้อเสนอรายใดเสนอเอกสารทางเทคนิคหรือรายละเอียดคุณลักษณะเฉพาะของพัสดุที่จะจ้างไม่ครบถ้วน หรือเสนอรายละเอียดแตกต่างไปจากเงื่อนไขที่ กยท. กำหนดไว้ในประกาศและเอกสารประกวดราคาอิเล็กทรอนิกส์ในส่วนที่มีสาระสำคัญและความแตกต่างนั้นไม่มีผลทำให้เกิดการได้เปรียบเสียเปรียบต่อผู้ยื่นข้อเสนอรายอื่น หรือเป็นการผิดพลาดเล็กน้อย คณะกรรมการฯ อาจพิจารณาผ่อนปรนการตัดสินผู้ยื่นข้อเสนอรายนั้น

๖.๔ กยท. สงวนสิทธิไม่พิจารณาข้อเสนอของผู้ยื่นข้อเสนอโดยไม่มี การผ่อนผันในกรณีดังต่อไปนี้

(๑) ไม่ปรากฏชื่อผู้ยื่นข้อเสนอรายนั้นในบัญชีผู้รับเอกสารประกวดราคาอิเล็กทรอนิกส์ทางระบบจัดซื้อจัดจ้างด้วยอิเล็กทรอนิกส์ หรือบัญชีรายชื่อผู้ซื้อเอกสารประกวดราคาอิเล็กทรอนิกส์ทางระบบการจัดซื้อจัดจ้างด้วยอิเล็กทรอนิกส์ของ กยท.

(๒) ไม่กรอกชื่อผู้ยื่นข้อเสนอในการเสนอราคาทางระบบจัดซื้อจัดจ้างด้วยอิเล็กทรอนิกส์

(๓) เสนอรายละเอียดแตกต่างไปจากเงื่อนไขที่กำหนดในเอกสารประกวดราคาอิเล็กทรอนิกส์ที่เป็นสาระสำคัญ หรือมีผลทำให้เกิดความได้เปรียบเสียเปรียบแก่ผู้ยื่นข้อเสนอรายอื่น

๖.๕ ในการตัดสินใจการประกวดราคาอิเล็กทรอนิกส์หรือในการทำสัญญา คณะกรรมการพิจารณาผลการประกวดราคาอิเล็กทรอนิกส์หรือ กยท. มีสิทธิให้ผู้ยื่นข้อเสนอชี้แจงข้อเท็จจริงเพิ่มเติมได้ กยท.มีสิทธิที่จะไม่รับข้อเสนอ ไม่รับราคา หรือไม่ทำสัญญา หากข้อเท็จจริงดังกล่าวไม่มีความเหมาะสมหรือไม่ถูกต้อง

๖.๖ กยท.ทรงไว้ซึ่งสิทธิที่จะไม่รับราคาต่ำสุด หรือราคาหนึ่งราคาใด หรือราคาที่เสนอทั้งหมดก็ได้ และอาจพิจารณาเลือกจ้างในจำนวน หรือขนาด หรือเฉพาะรายการหนึ่งรายการใด หรืออาจยกเลิกรการประกวดราคาอิเล็กทรอนิกส์โดยไม่พิจารณาจัดจ้างเลยก็ได้ สุดแต่จะพิจารณา ทั้งนี้ เพื่อประโยชน์ของทางราชการเป็นสำคัญ และให้ถือว่า การตัดสินใจของ กยท.เป็นเด็ดขาด ผู้ยื่นข้อเสนอจะเรียกร้องค่าใช้จ่าย หรือค่าเสียหายใดๆ มิได้ รวมทั้ง กยท.จะพิจารณายกเลิกรการประกวดราคาอิเล็กทรอนิกส์และลงโทษผู้ยื่นข้อเสนอเป็นผู้ที่จ้าง ไม่ว่าจะเป็นผู้ยื่นข้อเสนอที่ได้รับการคัดเลือกหรือไม่ก็ตาม หากมีเหตุที่เชื่อได้ว่า การยื่นข้อเสนอกระทำการโดยไม่สุจริต เช่น การเสนอเอกสารอันเป็นเท็จ หรือใช้ชื่อบุคคลธรรมดา หรือนิติบุคคลอื่นมายื่นข้อเสนอแทน เป็นต้น

ในกรณีที่ผู้ยื่นข้อเสนอรายที่เสนอราคาต่ำสุด เสนอราคาต่ำจนคาดหมายได้ว่าไม่อาจดำเนินงานตามเอกสารประกวดราคาอิเล็กทรอนิกส์ได้ คณะกรรมการพิจารณาผลการประกวดราคาอิเล็กทรอนิกส์หรือ กยท. จะให้ผู้ยื่นข้อเสนอชี้แจงและแสดงหลักฐานที่ทำให้เชื่อได้ว่า ผู้ยื่นข้อเสนอสามารถดำเนินงานตามเอกสารประกวดราคาอิเล็กทรอนิกส์ให้เสร็จสมบูรณ์ หากคำชี้แจงไม่เป็นที่ยอมรับได้ กยท. มีสิทธิที่จะไม่รับข้อเสนอหรือไม่รับราคาของผู้ยื่นข้อเสนอรายนั้น ทั้งนี้ ผู้ยื่นข้อเสนอดังกล่าวไม่มีสิทธิเรียกร้องค่าใช้จ่ายหรือค่าเสียหายใดๆ จาก กยท.

๖.๗ ก่อนลงนามในสัญญา กยท. อาจประกาศยกเลิกการประกวดราคาอิเล็กทรอนิกส์ หากปรากฏว่ามีการกระทำที่เข้าลักษณะผู้ยื่นข้อเสนอที่ชนะการประกวดราคาหรือที่ได้รับการคัดเลือกมีผลประโยชน์ร่วมกัน หรือมีส่วนได้เสียกับผู้ยื่นข้อเสนอรายอื่น หรือขัดขวางการแข่งขันอย่างเป็นธรรม หรือสมยอมกันกับผู้ยื่นข้อเสนอรายอื่น หรือเจ้าหน้าที่ในการเสนอราคา หรือสื่อว่ากระทำการทุจริตอื่นใดในการเสนอราคา

๖.๘ หากผู้ยื่นข้อเสนอซึ่งเป็นผู้ประกอบการ SMEs เสนอราคาสูงกว่าราคาต่ำสุดของผู้ยื่นข้อเสนอรายอื่นที่ไม่เกินร้อยละ ๑๐ ให้หน่วยงานของรัฐจัดซื้อจัดจ้างจากผู้ประกอบการ SMEs ดังกล่าว โดยจัดเรียงลำดับผู้ยื่นข้อเสนอซึ่งเป็นผู้ประกอบการ SMEs ซึ่งเสนอราคาสูงกว่าราคาต่ำสุดของผู้ยื่นข้อเสนอรายอื่นไม่เกินร้อยละ ๑๐ ที่จะเรียกมาทำสัญญาไม่เกิน ๓ ราย

ผู้ยื่นข้อเสนอที่เป็นกิจการร่วมค้าที่จะได้สิทธิตามวรรคหนึ่ง ผู้เข้าร่วมค้าทุกราย จะต้องเป็นผู้ประกอบการ SMEs

๖.๙ หากผู้ยื่นข้อเสนอซึ่งมิใช่ผู้ประกอบการ SMEs แต่เป็นบุคคลธรรมดาที่ถือสัญชาติไทยหรือนิติบุคคลที่จัดตั้งขึ้นตามกฎหมายไทยเสนอราคาสูงกว่าราคาต่ำสุดของผู้ยื่นข้อเสนอซึ่งเป็นผู้ประกอบการธรรมดาที่มีได้ถือสัญชาติไทยหรือนิติบุคคลที่จัดตั้งขึ้นตามกฎหมายของต่างประเทศไม่เกินร้อยละ ๓ ให้หน่วยงานของรัฐจัดซื้อหรือจัดจ้างจากผู้ยื่นข้อเสนอซึ่งเป็นผู้ประกอบการธรรมดาที่ถือสัญชาติไทยหรือนิติบุคคลที่จัดตั้งขึ้นตามกฎหมายไทยดังกล่าว

ผู้ยื่นข้อเสนอที่เป็นกิจการร่วมค้าที่จะได้สิทธิตามวรรคหนึ่ง ผู้เข้าร่วมค้าทุกราย จะต้องเป็นผู้ประกอบการที่ถือสัญชาติไทยหรือนิติบุคคลที่จัดตั้งขึ้นตามกฎหมายไทย

๗. การทำสัญญาจ้าง

ผู้ชนะการประกวดราคาอิเล็กทรอนิกส์จะต้องทำสัญญาจ้างตามแบบสัญญา ดังระบุในข้อ ๑.๓ หรือทำข้อตกลงเป็นหนังสือกับ กยท. ภายใน ๗ วัน นับถัดจากวันที่ได้รับแจ้ง และจะต้องวางหลักประกันสัญญาเป็นจำนวนเงินเท่ากับร้อยละ ๕ ของราคาค่าจ้างที่ประกวดราคาอิเล็กทรอนิกส์ได้ ให้ กยท. ยึดถือไว้ในขณะทำสัญญา โดยใช้หลักประกันอย่างหนึ่งอย่างใดดังต่อไปนี้

๗.๑ เงินสด

๗.๒ เช็คหรือตราพท์ที่ธนาคารสั่งจ่ายให้แก่ กยท. โดยเป็นเช็คลงวันที่ทำสัญญาหรือก่อนหน้านั้น ไม่เกิน ๓ วัน ทำการของทางราชการ

๗.๓ หนังสือค้ำประกันของธนาคารภายในประเทศ ตามแบบหนังสือค้ำประกันดังระบุในข้อ ๑.๔ (๒) หรือจะเป็นหนังสือค้ำประกันอิเล็กทรอนิกส์ตามวิธีการที่กรมบัญชีกลางกำหนด

๗.๔ หนังสือค้ำประกันของบริษัทเงินทุน หรือบริษัทเงินทุนหลักทรัพย์ที่ได้รับอนุญาตให้ประกอบกิจการเงินทุนเพื่อการพาณิชย์และประกอบธุรกิจค้ำประกัน ตามประกาศของธนาคารแห่งประเทศไทย ตามรายชื่อบริษัทเงินทุนที่ธนาคารแห่งประเทศไทยแจ้งเวียนให้ทราบ โดยอนุโลมให้ใช้ตามตัวอย่างหนังสือค้ำประกันของธนาคารที่คณะกรรมการนโยบายกำหนด ดังระบุในข้อ ๑.๔ (๒)

๗.๕ พันธบัตรรัฐบาลไทย

หลักประกันนี้จะคืนให้ โดยไม่มีดอกเบี้ยภายใน ๑๕ วันนับถัดจากวันที่ผู้ชนะการประกวดราคาอิเล็กทรอนิกส์ (ผู้รับจ้าง) พ้นจากข้อผูกพันตามสัญญาจ้างแล้ว

หลักประกันนี้จะคืนให้ โดยไม่มีดอกเบี้ย ตามอัตราส่วนของงานจ้างซึ่ง กยท. ได้รับมอบไว้แล้ว

๘. ค่าจ้างและการจ่ายเงิน

กยท. จะจ่ายค่าจ้างซึ่งได้รวมภาษีมูลค่าเพิ่ม ตลอดจนภาษีอื่น ๆ และค่าใช้จ่ายที่ส่งมอบแล้ว โดยถือราคาเหมารวมเป็นเกณฑ์ และกำหนดการจ่ายเงินเป็น จำนวน ๔ งวด ดังนี้

งวดที่ ๑ เป็นจำนวนเงินในอัตราร้อยละ ๒๕ ของค่าจ้าง เมื่อผู้รับจ้างได้ดำเนินการส่งมอบงานตามที่ระบุไว้ในขอบเขตของงาน (Terms of Reference: TOR) จ้างโครงการบำรุงรักษาระบบรับชำระค่าธรรมเนียมทางอิเล็กทรอนิกส์ ผ่านระบบ NSW (e-Cess) ข้อ ๑๐. การชำระเงิน และคณะกรรมการตรวจรับงานจ้างได้ตรวจรับเรียบร้อยแล้ว

งวดที่ ๒ เป็นจำนวนเงินในอัตราร้อยละ ๒๕ ของค่าจ้าง เมื่อผู้รับจ้างได้ดำเนินการส่งมอบงานตามที่ระบุไว้ในขอบเขตของงาน (Terms of Reference: TOR) จ้างโครงการบำรุงรักษาระบบรับชำระค่าธรรมเนียมทางอิเล็กทรอนิกส์ ผ่านระบบ NSW (e-Cess) ข้อ ๑๐. การชำระเงิน และคณะกรรมการตรวจรับงานจ้างได้ตรวจรับเรียบร้อยแล้ว

งวดที่ ๓ เป็นจำนวนเงินในอัตราร้อยละ ๒๕ ของค่าจ้าง เมื่อผู้รับจ้างได้ดำเนินการส่งมอบงานตามที่ระบุไว้ในขอบเขตของงาน (Terms of Reference: TOR) จ้างโครงการบำรุงรักษาระบบรับชำระค่าธรรมเนียมทางอิเล็กทรอนิกส์ ผ่านระบบ NSW (e-Cess) ข้อ ๑๐. การชำระเงิน และคณะกรรมการตรวจรับงานจ้างได้ตรวจรับเรียบร้อยแล้ว

งวดสุดท้าย เป็นจำนวนเงินในอัตราร้อยละ ๒๕ ของค่าจ้าง เมื่อผู้รับจ้างได้ปฏิบัติงานทั้งหมดให้แล้วเสร็จเรียบร้อยแล้วตามสัญญา หรือข้อตกลงจ้างเป็นหนังสือ หรือข้อตกลงจ้างเป็นหนังสือ และ กยท. ได้ตรวจรับมอบงานจ้าง

๙. อัตราค่าปรับ

ค่าปรับตามแบบสัญญาจ้างแนบท้ายเอกสารประกวดราคาอิเล็กทรอนิกส์นี้ หรือข้อตกลงจ้างเป็นหนังสือจะกำหนด ดังนี้

๙.๑ กรณีที่ผู้รับจ้างนำงานที่รับจ้างไปจ้างช่วงให้ผู้อื่นทำอีกทอดหนึ่งโดยไม่ได้รับอนุญาตจาก กยท. จะกำหนดค่าปรับสำหรับการฝ่าฝืนดังกล่าวเป็นจำนวนร้อยละ ๑๐.๐๐ ของวงเงินของงานจ้างช่วงนั้น

๙.๒ กรณีที่ผู้รับจ้างปฏิบัติผิดสัญญาจ้างนอกเหนือจากข้อ ๙.๑ จะกำหนดค่าปรับตามขอบเขตของงาน (Terms of Reference: TOR) จ้างโครงการบำรุงรักษาระบบรับชำระค่าธรรมเนียมทางอิเล็กทรอนิกส์ ผ่านระบบ NSW (e-Cess) ข้อ ๑๑. ค่าปรับ

๑๐. การรับประกันความชำรุดบกพร่อง

ผู้ชนะการประกวดราคาอิเล็กทรอนิกส์ซึ่งได้ทำข้อตกลงเป็นหนังสือ หรือทำสัญญาจ้างตามแบบ ดังระบุในข้อ ๑.๓ แล้วแต่กรณี จะต้องรับประกันความชำรุดบกพร่องของงานจ้างที่เกิดขึ้นตามขอบเขตของงาน (Terms of Reference: TOR) จ้างโครงการบำรุงรักษาระบบรับชำระค่าธรรมเนียมทางอิเล็กทรอนิกส์ ผ่านระบบ NSW (e-Cess) ข้อ ๕. ขอบเขตการดำเนินงาน

๑๑. ข้อสงวนสิทธิในการยื่นข้อเสนอละอื่น ๆ

๑๑.๑ เงินค่าจ้างสำหรับงานจ้างครั้งนี้ ได้มาจากเงินงบประมาณประจำปี พ.ศ. ๒๕๖๕ การลงนามในสัญญาจะกระทำต่อเมื่อ กยท.ได้รับอนุมัติเงินค่าจ้างจากเงินงบประมาณประจำปี พ.ศ. ๒๕๖๕ แล้วเท่านั้น

๑๑.๒ เมื่อ กยท.ได้คัดเลือกผู้ยื่นข้อเสนอรายใด ให้เป็นผู้รับจ้าง และได้ตกลงจ้างตามประกวดราคาอิเล็กทรอนิกส์แล้ว ถ้าผู้รับจ้างจะต้องส่งหรือนำสิ่งของมาเพื่องานจ้างดังกล่าวเข้ามาจากต่างประเทศ และของนั้นต้องนำเข้ามาโดยทางเรือในเส้นทางที่มีเรือไทยเดินอยู่ และสามารถให้บริการรับขนได้ตามที่รัฐมนตรีว่าการกระทรวงคมนาคมประกาศกำหนด ผู้ยื่นข้อเสนอซึ่งเป็นผู้รับจ้างจะต้องปฏิบัติตามกฎหมายว่าด้วยการส่งเสริมการพาณิชย์ ดังนี้

(๑) แจ้งการส่งหรือนำสิ่งของดังกล่าวเข้ามาจากต่างประเทศ ต่อกรมเจ้าท่า ภายใน ๗ วัน นับตั้งแต่วันที่ผู้รับจ้างส่งหรือซื้อของจากต่างประเทศ เว้นแต่เป็นของที่รัฐมนตรีว่าการกระทรวงคมนาคมประกาศยกเว้นให้บรรทุกโดยเรืออื่นได้

(๒) จัดการให้สิ่งของดังกล่าวบรรทุกโดยเรือไทย หรือเรือที่มีสิทธิเช่นเดียวกับเรือไทย จากต่างประเทศมายังประเทศไทย เว้นแต่จะได้รับอนุญาตจากกรมเจ้าท่า ให้บรรทุกสิ่งของนั้นโดยเรืออื่นที่มีใช้เรือไทย ซึ่งจะต้องได้รับอนุญาตเช่นนั้นก่อนบรรทุกของลงเรืออื่น หรือเป็นของที่รัฐมนตรีว่าการกระทรวงคมนาคมประกาศยกเว้นให้บรรทุกโดยเรืออื่น

(๓) ในกรณีที่มิปฏิบัติตาม (๑) หรือ (๒) ผู้รับจ้างจะต้องรับผิดชอบตามกฎหมายว่าด้วยการส่งเสริมการพาณิชย์

๑๑.๓ ผู้ยื่นข้อเสนอซึ่ง กยท.ได้คัดเลือกแล้ว ไม่ไปทำสัญญา หรือข้อตกลงภายในเวลาที่ทางราชการกำหนดดังระบุไว้ในข้อ ๗ กยท.จะริบหลักประกันการยื่นข้อเสนอ หรือเรียกประกันออกจากรายชื่อผู้ยื่นข้อเสนอทันที และอาจพิจารณาเรียกหรือให้ชดใช้ความเสียหายอื่น (ถ้ามี) รวมทั้งจะพิจารณาให้เป็นผู้ทำงานตามระเบียบกระทรวงการคลังว่าด้วยการจัดซื้อจัดจ้างและการบริหารพัสดุภาครัฐ

๑๑.๔ กยท. สงวนสิทธิ์ที่จะแก้ไขเพิ่มเติมเงื่อนไข หรือข้อกำหนดในแบบสัญญาให้เป็นไปตามความเห็นของสำนักงานอัยการสูงสุด (ถ้ามี)

๑๑.๕ ในกรณีที่เอกสารแนบท้ายเอกสารประกวดราคาอิเล็กทรอนิกส์นี้ มีความขัดหรือแย้งกัน ผู้ยื่นข้อเสนอจะต้องปฏิบัติตามคำวินิจฉัยของ กยท. คำวินิจฉัยดังกล่าวให้ถือเป็นที่สุด และผู้ยื่นข้อเสนอไม่มีสิทธิเรียกร้องค่าใช้จ่ายใดๆ เพิ่มเติม

๑๑.๖ กยท. อาจประกาศยกเลิกการจัดจ้างในกรณีต่อไปนี้ได้ โดยที่ผู้ยื่นข้อเสนอจะเรียกร้องค่าเสียหายใดๆ จาก กยท. ไม่ได้

(๑) ไม่ได้รับการจัดสรรเงินที่จะใช้ในการจัดจ้างหรือได้รับจัดสรรแต่ไม่เพียงพอที่จะทำการจัดจ้างครั้งนี้ต่อไป

(๒) มีการกระทำที่เข้าลักษณะผู้ยื่นข้อเสนอที่ชนะการจัดจ้างหรือที่ได้รับการคัดเลือกมีผลประโยชน์ร่วมกัน หรือมีส่วนได้เสียกับผู้ยื่นข้อเสนอรายอื่น หรือขัดขวางการแข่งขันอย่างเป็นธรรม หรือสมยอมกันกับผู้ยื่นข้อเสนอรายอื่น หรือเจ้าหน้าที่ในการเสนอราคา หรือสื่อว่ากระทำการทุจริตอื่นใดในการเสนอราคา

(๓) การทำการจัดจ้างครั้งนี้ต่อไปอาจก่อให้เกิดความเสียหายแก่ กยท. หรือกระทบต่อประโยชน์สาธารณะ

(๔) กรณีอื่นในทำนองเดียวกับ (๑) (๒) หรือ (๓) ตามที่กำหนดในกฎกระทรวง ซึ่งออกตามความในกฎหมายว่าด้วยการจัดซื้อจัดจ้างและการบริหารพัสดุภาครัฐ

๑๒. การปฏิบัติตามกฎหมายและระเบียบ

ในระหว่างระยะเวลาการจ้าง ผู้ยื่นข้อเสนอที่ได้รับการคัดเลือกให้เป็นผู้รับจ้างต้องปฏิบัติตามหลักเกณฑ์ที่กฎหมายและระเบียบได้กำหนดไว้โดยเคร่งครัด

๑๓. การประเมินผลการปฏิบัติงานของผู้ประกอบการ

กยท. สามารถนำผลการปฏิบัติงานแล้วเสร็จตามสัญญาของผู้ยื่นข้อเสนอที่ได้รับการคัดเลือกให้เป็นผู้รับจ้างเพื่อนำมาประเมินผลการปฏิบัติงานของผู้ประกอบการ

ทั้งนี้ หากผู้ยื่นข้อเสนอที่ได้รับการคัดเลือกไม่ผ่านเกณฑ์ที่กำหนดจะถูกระงับการยื่นข้อเสนอหรือทำสัญญากับกยท. ไว้ชั่วคราว



การยางแห่งประเทศไทย
พฤษภาคม ๒๕๖๔

ขอบเขตของงาน (Terms of Reference: TOR)

จ้างโครงการบำรุงรักษาระบบรับชำระค่าธรรมเนียมทางอิเล็กทรอนิกส์ ผ่านระบบ NSW (e-Cess)

๑. ความเป็นมา

การยางแห่งประเทศไทย (กยท.) ได้มีการพัฒนาระบบรับชำระค่าธรรมเนียมทางอิเล็กทรอนิกส์ ผ่านระบบ NSW (ระบบ e-Cess) มาตั้งแต่ปี ๒๕๕๕ และเริ่มให้บริการแก่ผู้ประกอบการอย่างเป็นทางการเมื่อปี ๒๕๕๖ จวบจนปัจจุบัน ซึ่งระบบคอมพิวเตอร์ของระบบ e-Cess ประกอบด้วย เครื่องคอมพิวเตอร์แม่ข่าย อุปกรณ์เครือข่าย ซอฟต์แวร์ระบบ ที่ได้รับการออกแบบให้มีการทำงานร่วมกันอย่างผสมกลมกลืน และมีความปลอดภัยสูง เพื่อทำหน้าที่อำนวยความสะดวกและเพิ่มประสิทธิภาพการทำงานให้แก่เจ้าหน้าที่ผู้ใช้งานที่เกี่ยวข้องทุกระดับของ กยท. รวมทั้งทำหน้าที่อำนวยความสะดวก และเพิ่มประสิทธิภาพการทำงานให้แก่ผู้ประกอบการในการชำระค่าธรรมเนียมการส่งยางออกทางอิเล็กทรอนิกส์ ช่วยลดเวลาและต้นทุนการดำเนินธุรกิจ ซึ่งมีส่วนช่วยเพิ่มขีดความสามารถในการแข่งขันทางการค้าของผู้ประกอบการเป็นอย่างมาก ทั้งยังมีส่วนอย่างยิ่งในการยกระดับความสะดวกรวดเร็วของกระบวนการส่งออกยางพาราออกนอกราชอาณาจักรของประเทศให้สูงขึ้น รวมทั้งได้มีการเชื่อมโยงข้อมูลระหว่างระบบคอมพิวเตอร์ของระบบ e-Cess ที่ติดตั้ง ณ ศูนย์คอมพิวเตอร์หลัก (DC Site) ของ กยท. และระบบคอมพิวเตอร์ของระบบ e-Cess ที่ติดตั้ง ณ ศูนย์คอมพิวเตอร์สำรอง (DR Site) ของ กยท. เพื่อสำรองและกู้คืนข้อมูลจากอุบัติเหตุต่างๆ ที่อาจเกิดขึ้นได้ทั้งในปัจจุบันและอนาคต ดังนั้น เพื่อให้ระบบ e-Cess ของ กยท. สามารถปฏิบัติภารกิจได้สำเร็จลุล่วงเป็นอย่างดี จึงจำเป็นต้องมีการบำรุงรักษาระบบคอมพิวเตอร์ของระบบ e-Cess เพื่อให้การบริการเป็นไปอย่างราบรื่น และมีประสิทธิภาพอย่างยั่งยืนต่อไป

๒. วัตถุประสงค์

เพื่อบำรุงรักษาระบบคอมพิวเตอร์ของระบบ e-Cess ที่ติดตั้ง ณ ศูนย์คอมพิวเตอร์หลัก (DC Site) และศูนย์คอมพิวเตอร์สำรอง (DR Site) ของ กยท. ให้อยู่ในสภาพพร้อมที่จะบริการอย่างต่อเนื่อง ตอบสนองความต้องการใช้งานของผู้ประกอบการและเจ้าหน้าที่ของ กยท. อย่างมีประสิทธิภาพ

๓. เป้าหมายของโครงการ

ในปีงบประมาณ ๒๕๖๕ ระบบคอมพิวเตอร์ของระบบ e-Cess (ที่ติดตั้ง ณ ศูนย์คอมพิวเตอร์หลัก และศูนย์คอมพิวเตอร์สำรอง ของ กยท.) สามารถให้บริการตลอดเวลา (แบบ ๒๔/๗) ได้อย่างต่อเนื่องและมีประสิทธิภาพ

๔. คุณสมบัติของผู้ประสงค์จะเสนอราคา

- ๔.๑. มีความสามารถตามกฎหมาย
- ๔.๒. ไม่เป็นบุคคลล้มละลาย
- ๔.๓. ไม่อยู่ระหว่างเลิกกิจการ
- ๔.๔. ไม่เป็นบุคคลซึ่งอยู่ระหว่างถูกระงับการยื่นข้อเสนอมหรือทำสัญญากับหน่วยงานของรัฐไว้ชั่วคราว เนื่องจากเป็นผู้ที่ไม่ผ่านเกณฑ์การประเมินผลการปฏิบัติงานของผู้ประกอบการตามระเบียบที่รัฐมนตรีกระทรวงการคลังกำหนด ตามที่ประกาศเผยแพร่ในระบบเครือข่ายสารสนเทศของ กยท.

.....
นางผกาภาส สมสุขสวัสดิ์กุล
ประธานกรรมการ

.....
นางสาวสัญญาลักษณ์ ผูกมี
กรรมการ



.....
นางสาวเสาวณีย์ พันธุ์คุณ
กรรมการ

- ๔.๕. ไม่เป็นบุคคลซึ่งถูกระบุชื่อไว้ในบัญชีรายชื่อผู้ทำงานและได้แจ้งเวียนชื่อให้เป็นผู้ทำงานของหน่วยงานของรัฐในระบบเครือข่ายสารสนเทศของ กยท. ซึ่งรวมถึงนิติบุคคลที่ผู้ทำงานเป็นหุ้นส่วนผู้จัดการ กรรมการผู้จัดการ ผู้บริหาร ผู้มีอำนาจในการดำเนินงานในกิจการของนิติบุคคลนั้นด้วย
- ๔.๖. มีคุณสมบัติและไม่มีลักษณะต้องห้ามตามที่คณะกรรมการนโยบายการจัดซื้อจัดจ้างและการบริหารพัสดุภาครัฐกำหนดในราชกิจจานุเบกษา
- ๔.๗. เป็นนิติบุคคลผู้มีอาชีพรับจ้างงานที่ประกวดราคาอิเล็กทรอนิกส์ดังกล่าว
- ๔.๘. ไม่เป็นผู้มีผลประโยชน์ร่วมกันกับผู้ยื่นข้อเสนอรายอื่นที่เข้ายื่นข้อเสนอให้แก่ กยท. ณ วันที่เสนอราคา หรือไม่เป็นผู้กระทำการอันเป็นการขัดขวางการแข่งขันอย่างเป็นธรรมในการเสนอราคาครั้งนี้
- ๔.๙. ไม่เป็นผู้ได้รับเอกสิทธิ์หรือความคุ้มกัน ซึ่งอาจปฏิเสธไม่ยอมขึ้นศาลไทย เว้นแต่รัฐบาลของผู้ยื่นข้อเสนอได้มีคำสั่งให้สละเอกสิทธิ์ความคุ้มกันเช่นนั้น
- ๔.๑๐. ผู้ยื่นข้อเสนอต้องลงทะเบียนในระบบจัดซื้อจัดจ้างภาครัฐด้วยอิเล็กทรอนิกส์ (Electronic Government Procurement : e - GP) ของ กยท.
- ๔.๑๑. ผู้ยื่นข้อเสนอต้องเคยพัฒนาและดูแลระบบสารสนเทศให้หน่วยงานราชการหรือรัฐวิสาหกิจอย่างน้อย ๑ แห่ง มูลค่าโครงการไม่น้อยกว่า ๕,๐๐๐,๐๐๐ บาท (ห้าล้านบาทถ้วน) ต่อหนึ่งสัญญาภายในระยะเวลา ๓ ปี นับถึงวันยื่นข้อเสนอพร้อมทั้งแนบสำเนาหนังสือรับรองผลงานซึ่งออกโดยหัวหน้าหน่วยงานของรัฐ หรือผู้ที่ได้รับมอบอำนาจโดยถูกต้องตามกฎหมาย
- ๔.๑๒. ผู้ยื่นข้อเสนอต้องมีผู้เชี่ยวชาญผ่านการอบรมและรับรอง (Certified) สำหรับอุปกรณ์ Stonesoft Firewall, Stonesoft SSLVPN และอุปกรณ์ตรวจสอบสถานะและรายงานผล Bizview โดยต้องแสดงเอกสารหลักฐานการผ่านการรับรองในวันยื่นข้อเสนอการจ้าง
- ๔.๑๓. ผู้ยื่นข้อเสนอต้องจัดให้มีบุคลากรที่มีความรู้ ความสามารถ และประสบการณ์ในการทำงานด้านบำรุงรักษาและซ่อมแซมแก้ไข ระบบคอมพิวเตอร์ และอุปกรณ์ที่เกี่ยวข้อง โดยส่งรายชื่อบุคลากรพร้อมทั้งแสดงเอกสารหลักฐาน ที่แสดงว่ามีความรู้และความชำนาญ พร้อมประวัติการศึกษา การฝึกอบรม หรือได้รับใบประกาศนียบัตร (Certificate) ต่างๆ ที่เกี่ยวข้องมาแสดงประกอบด้วยในวันยื่นข้อเสนอการจ้าง

๕. ขอบเขตการดำเนินงาน

กยท. มีความต้องการให้มีการบำรุงรักษาและซ่อมแซมแก้ไข ระบบคอมพิวเตอร์ของระบบ e-Cess ที่ติดตั้ง ณ ศูนย์คอมพิวเตอร์หลัก และศูนย์คอมพิวเตอร์สำรอง ด้วยวิธีการบำรุงรักษาเชิงป้องกัน (Preventive Maintenance) และวิธีการบำรุงรักษาเชิงแก้ไขปรับปรุง (Corrective Maintenance) โดยผู้ประสงค์จะเสนอราคา ต้องให้บริการบำรุงรักษาด้วยวิธีการดังกล่าวทั้ง ๒ วิธี ตลอดระยะเวลาตามสัญญา โดยจะต้องให้บริการบำรุงรักษาและซ่อมแซมแก้ไข ระบบคอมพิวเตอร์ของระบบ e-Cess ตามรายการที่กำหนดไว้ ให้อยู่ในสภาพที่ใช้งานได้ดีตลอดเวลา หากระบบไม่สามารถปฏิบัติงานได้เป็นปกติ ผู้รับจ้างจะต้องมีหน้าที่ซ่อมแซมแก้ไข (Repair) หรือเปลี่ยนทดแทน (Replace) หรือกู้คืนระบบ (Restore) หรือปรับแต่งใหม่ หรือติดตั้งใหม่ (New Installation) โดยเร็ว

นอกจากนี้ผู้รับจ้างต้องมีความรู้ ความชำนาญ และความสามารถเป็นอย่างดี โดยสามารถให้คำแนะนำ คำปรึกษา และแก้ไขปัญหา ด้านเครื่องคอมพิวเตอร์แม่ข่าย อุปกรณ์เครือข่าย และซอฟต์แวร์ระบบของโครงการ อีกทั้งต้องรวบรวมปัญหาต่างๆ วิธีการแก้ไขปัญหา ขั้นตอนการแก้ไข และข้อเสนอแนะ รวมถึงการวิเคราะห์สาเหตุที่ทำให้เกิดปัญหา โดยสามารถสรุปขอบเขตการดำเนินงานที่สำคัญได้ดังต่อไปนี้

.....
นางผกาภาศ สมสุขสวัสดิ์กุล
ประธานกรรมการ

.....
นางสาวสัญญาลักษณ์ ผูกมี
กรรมการ

.....
นางสาวเสาวณีย์ พันธุ์คุณ
กรรมการ

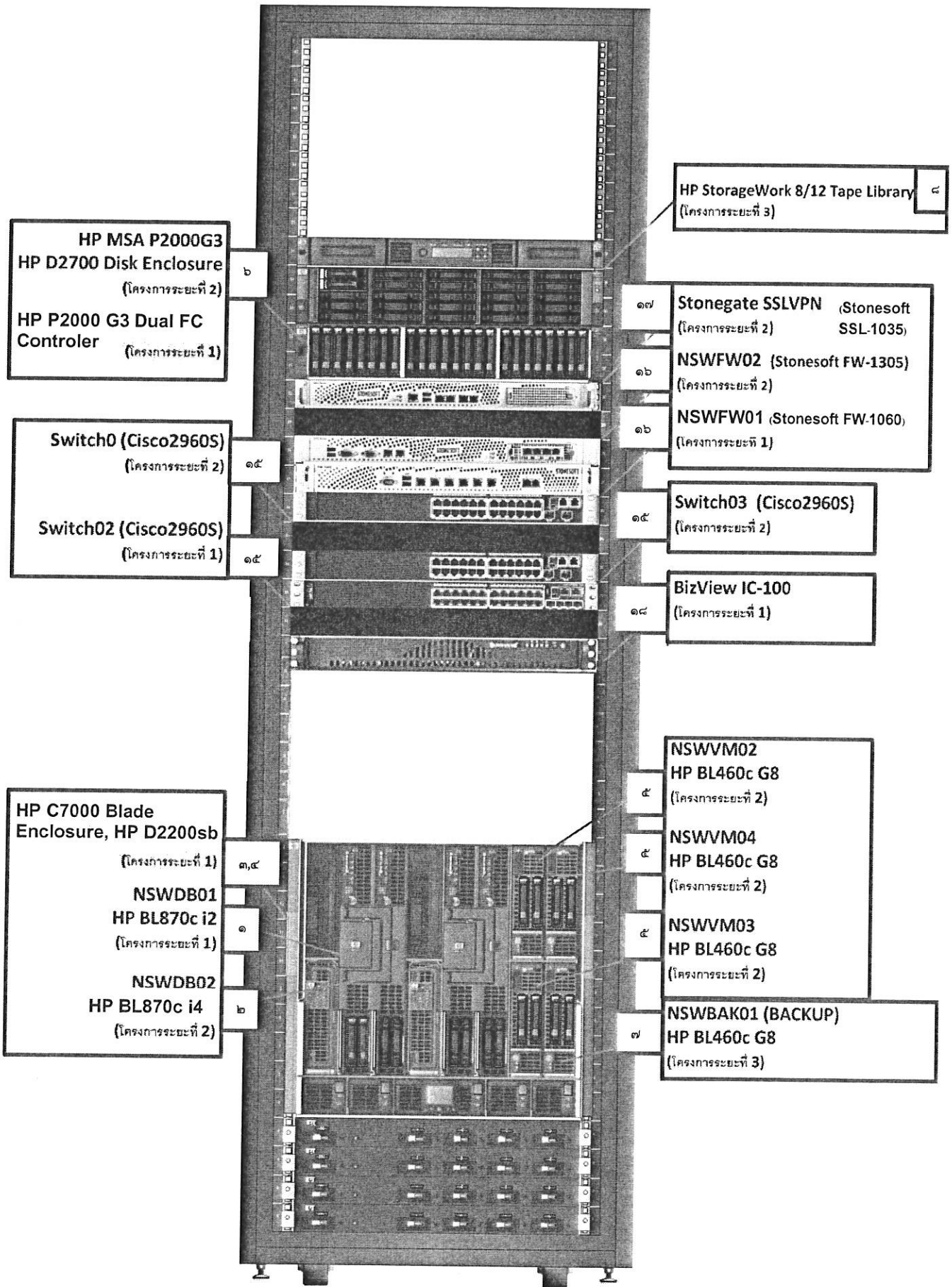

ภาพรวมระบบคอมพิวเตอร์ของระบบ e-Cess (Rack Diagram)

.....
 นางผกา มาศ สมสุขสวัสดิ์กุล
 ประธานกรรมการ

.....
 นางสาวสัญญาลักษณ์ ผูกมี
 กรรมการ

.....
 นางสาวเสาวณีย์ พันธุ์คุณ
 กรรมการ

ID_1294 (ซ้าย)

๒๔	DRNSWSSL01 (Barracuda SSL 380)
๒๐	DRNSWFW01 (McAfee FW 1035) Cable Management
	DRNSWFW02 (McAfee FW 1035)
๒๑	DRNSWIPS01 (McAfee IPS 1035) Cable Management
	DRNSWIPS02 (McAfee IPS 1035)

DRNSWSW01 (Cisco 2960S) Cable Management	๑๔
DRNSWSW01 (Cisco 2960S)	

๒๒	DRNSWSMS01 (Bizview IC-100)
๒๓	DRNSWAPM01 (Fluke Truview-4400)

HP StorageWork 8/12 Tape Library	๑๓
DRNSWSAN01 (HP MSA P2000 G3 (SAN))	
HP D2700 Disk Enclosure	๑๔

๑๑	DRNSWVM03 (HP BL460c G8)
	DRNSWVM02 (HP BL460c G8)
	DRNSWVM01 (HP BL460c G8)

DRNSWBK01 (HP BL460c G8)	๑๐
DRNSWDB01 (HP BL860c i4)	๙
HP C3000 Blade Enclosure	๑๒

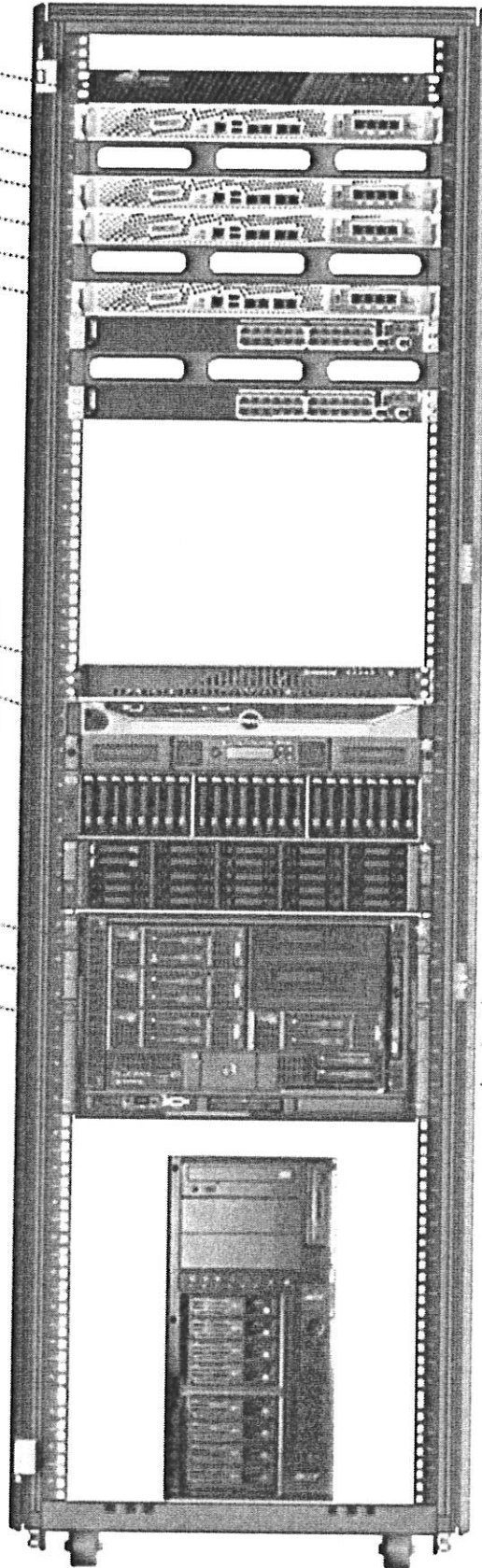

ภาพรวมระบบคอมพิวเตอร์ของระบบ e-Cess ณ DR Site (Rack Diagram)

.....
นางพกามาต สมสุขสวัสดิ์กุล
ประธานกรรมการ

.....
นางสาวสัญญาลักษณ์ ผูกมี
กรรมการ

.....
นางสาวเสาวณีย์ พันธุ์คุณ
กรรมการ

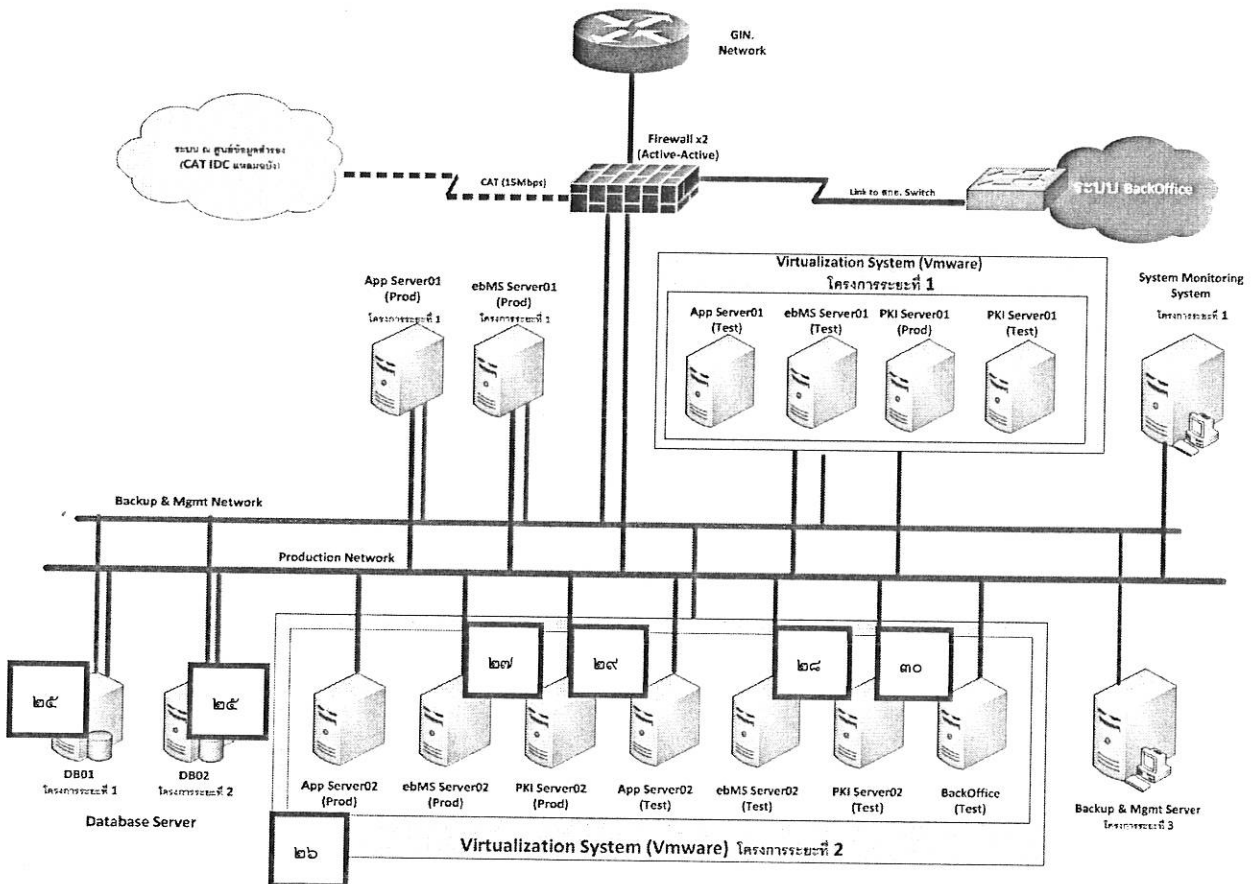

ภาพรวมระบบคอมพิวเตอร์ของระบบ e-Cess ณ DC Site (Logical Diagram)

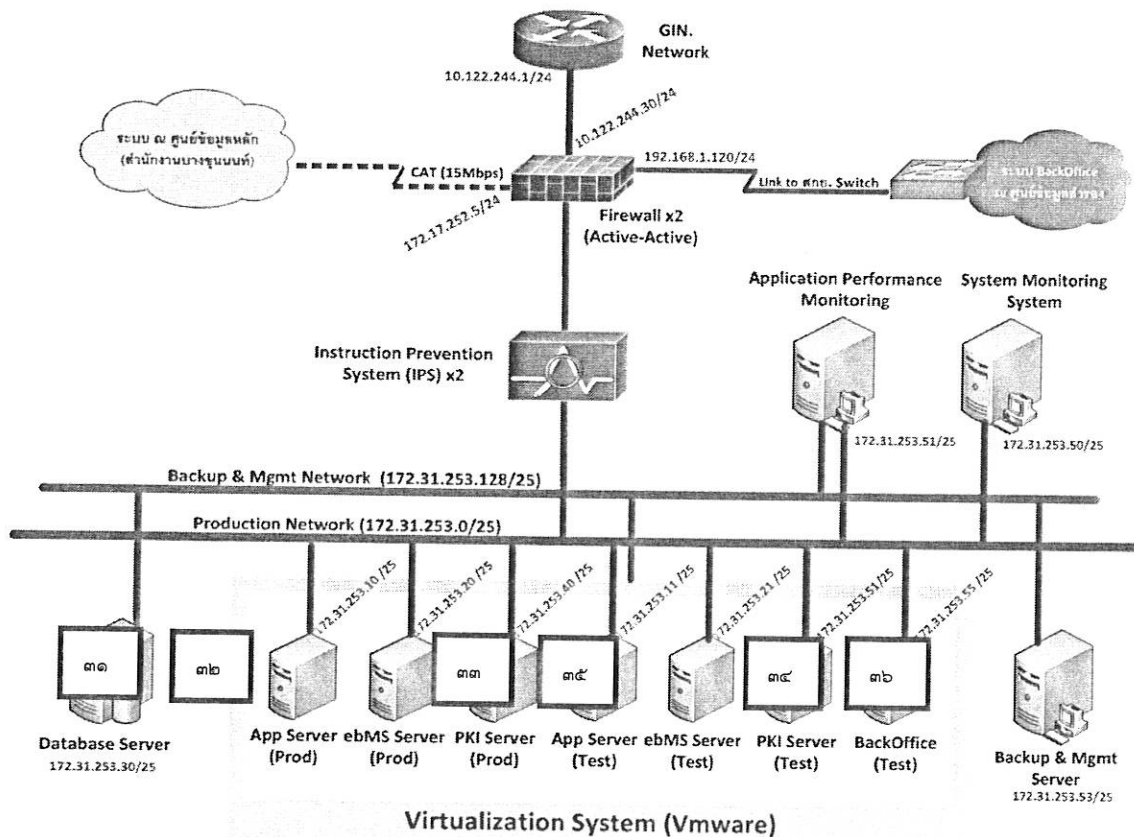

ภาพรวมระบบคอมพิวเตอร์ของระบบ e-Cess ณ DR Site (Logical Diagram)

[Signature]
นางผกาภาส สมสุขสวัสดิ์กุล
ประธานกรรมการ

[Signature]
นางสาวสัญญาลักษณ์ ผูกมี้
กรรมการ

[Signature]
นางสาวเสาวณีย์ พันธุ์คุณ
กรรมการ

๕.๑. ผู้รับจ้าง ต้องดำเนินการบำรุงรักษาและซ่อมแซมแก้ไข ระบบคอมพิวเตอร์ของระบบ e-Cess ที่ติดตั้ง ณ ศูนย์คอมพิวเตอร์หลัก (DC Site) และศูนย์คอมพิวเตอร์สำรอง (DR Site) ของ กยท. ซึ่งประกอบด้วย เครื่องคอมพิวเตอร์แม่ข่าย อุปกรณ์เครือข่าย และซอฟต์แวร์ระบบ ตามรายการดังต่อไปนี้

ลำดับที่	รายการ	จำนวน	ยี่ห้อ/รุ่น	สถานที่ติดตั้ง
เครื่องคอมพิวเตอร์แม่ข่ายและอุปกรณ์				
๑.	Database Server	๑ ชุด	HP BL๘๗๐c i๒	กยท. (DC Site)
๒.	Database Server	๑ ชุด	HP BL๘๗๐c i๔	
๓.	ตู้ Blade Enclosure พร้อม Interconnect	๑ ชุด	HP C๗๐๐๐	
๔.	อุปกรณ์ขยายพื้นที่ (Storage) ของ Database Server	๒ ชุด	HP D๒๒๐๐sb	
๕.	Application Server (Blade Server)	๓ ชุด	HP BL๔๖๐c Gen๘	
๖.	อุปกรณ์จัดเก็บข้อมูลภายนอก (External Storage)	๑ ชุด	HP P๒๐๐๐ G๓ Dual FC Controler	
			HP D๒๗๐๐ Disk Enclosure	
๗.	BackUp Server	๑ ชุด	HP BL๔๖๐c G๘	
๘.	อุปกรณ์สำรองข้อมูล (Tape Library)	๑ ชุด	HP ๑/๘ G๒ LTO-๖ Ult ๖๒๕๐ FC Autoloader	
๙.	Database Server	๑ ชุด	HP BL๘๖๐c i๔	กยท. (DR Site)
๑๐.	BackUp Server	๑ ชุด	HP BL๔๖๐c G๘	
๑๑.	Application Server (Blade Server)	๓ ชุด	HP BL๔๖๐c G๘	
๑๒.	ตู้ Blade Enclosure พร้อม Interconnect	๑ ชุด	HP C๓๐๐๐	
๑๓.	อุปกรณ์สำรองข้อมูล (Tape Library)	๑ ชุด	HP ๑/๘ G๒ LTO-๖ Ult ๖๒๕๐ FC Autoloader	
๑๔.	อุปกรณ์จัดเก็บข้อมูลภายนอก (External Storage)	๑ ชุด	HP D๒๗๐๐ Disk Enclosure	
			HP MSA P๒๐๐๐ G๓	

นางพิกามาศ สมสุขสวัสดิ์กุล
ประธานกรรมการ

นางสาวสัญญาลักษณ์ ผูกมี
กรรมการ

นางสาวเสาวณีย์ พันธุ์คุณ
กรรมการ

ลำดับที่	รายการ	จำนวน	ยี่ห้อ/รุ่น	สถานที่ติดตั้ง
อุปกรณ์เครือข่าย				
๑๕.	อุปกรณ์สลับสัญญาณเครือข่าย (Network Switch)	๓ ชุด	Cisco ๒๙๖๐-S	กยท. (DC Site)
๑๖.	อุปกรณ์รักษาความปลอดภัยเครือข่าย (Firewall)	๒ ชุด	Stonesoft FW-๑๐๓๕	
			Stonesoft FW-๑๐๖๐	
๑๗.	อุปกรณ์เชื่อมต่อผ่านช่องทางปลอดภัย (SSL VPN)	๑ ชุด	Stonesoft SSL-๑๐๓๕	
๑๘.	อุปกรณ์ตรวจสอบสถานะการทำงานของระบบ (System Monitoring)	๑ ชุด	Bizview IC-๑๐๐	
๑๙.	อุปกรณ์สลับสัญญาณเครือข่าย (Network Switch)	๒ ชุด	Cisco Catalyst ๒๙๖๐S	กยท. (DR Site)
๒๐.	อุปกรณ์รักษาความปลอดภัยเครือข่าย (Firewall)	๒ ชุด	MacAfee FW๑๐๓๕	
๒๑.	อุปกรณ์รักษาความปลอดภัยเครือข่าย (IPS)	๒ ชุด	MacAfee IPS๑๐๓๕	
๒๒.	อุปกรณ์ตรวจสอบสถานะการทำงานของระบบ (System Monitoring)	๑ ชุด	Bizview IC-๑๐๐	
๒๓.	อุปกรณ์วิเคราะห์ประสิทธิภาพ Application และ Network	๑ ชุด	Fluke TrueView ๔๕๐๐	
๒๔.	อุปกรณ์เชื่อมต่อผ่านช่องทางปลอดภัย (SSL VPN)	๑ ชุด	Barracuda SSL VPN ๓๘๐	
ซอฟต์แวร์ระบบ				
๒๕.	ระบบจัดการฐานข้อมูล	๒ ชุด	Oracle: MySQL Enterprise Edition	กยท. (DC Site)
๒๖.	ระบบคอมพิวเตอร์แม่ข่ายเสมือน	๒ ชุด	Vmware: VMWare/VSphere	
๒๗.	ระบบ ebMS Server (ระบบจริง)	๒ ชุด	Cubicle: CubeMS Provider Edition	
๒๘.	ระบบ ebMS Server (ระบบทดสอบ)	๒ ชุด	Cubicle: CubeMS Provider Edition	
๒๙.	ระบบ PKI Management Server (ระบบจริง)	๒ ชุด	Cubicle: Cloud CA & Cloud PKI	
๓๐.	ระบบ PKI Management Server (ระบบทดสอบ)	๒ ชุด	Cubicle: Cloud CA & Cloud PKI	
๓๑.	ระบบจัดการฐานข้อมูล	๑ ชุด	Oracle: MySQL Enterprise Edition	กยท. (DR Site)
๓๒.	ระบบคอมพิวเตอร์แม่ข่ายเสมือน	๑ ชุด	Vmware: VMWare/VSphere	
๓๓.	ระบบ ebMS Server (ระบบจริง)	๑ ชุด	Cubicle: CubeMS Provider Edition	
๓๔.	ระบบ ebMS Server (ระบบทดสอบ)	๑ ชุด	Cubicle: CubeMS Provider Edition	
๓๕.	ระบบ PKI Management Server (ระบบจริง)	๑ ชุด	Cubicle: Cloud CA & Cloud PKI	
๓๖.	ระบบ PKI Management Server (ระบบทดสอบ)	๑ ชุด	Cubicle: Cloud CA & Cloud PKI	

.....
นางผกา มาศ สมสุขสวัสดิ์กุล
ประธานกรรมการ

.....
นางสาวสัญญาลักษณ์ ผูกมี
กรรมการ

.....
นางสาวเสาวณีย์ พันธุ์คุณ
กรรมการ

๕.๒. ผู้รับจ้างต้องดำเนินการต่ออายุการสนับสนุนการบริการ (Service Support) ของซอฟต์แวร์ระบบ ให้สามารถใช้งานได้ทันทีถัดจากวันลงนามในสัญญา โดยมีรายละเอียดดังต่อไปนี้

ลำดับที่	รายการ	จำนวน	ยี่ห้อ/รุ่น	สถานที่ติดตั้ง
การต่ออายุสิทธิการใช้งาน (License) ระบบรักษาความปลอดภัยในการแลกเปลี่ยนข้อมูล				
๑.	SSL Certificate แบบมีอายุ ๑ ปี สำหรับเครื่องคอมพิวเตอร์แม่ข่าย	๒ ชุด	SSL Certificate	กยท. (DC-Site)
๒.	Digital Certificate แบบมีอายุ ๑ ปี เพื่อใช้ในขั้นตอนการลงลายมือชื่อดิจิทัล	๑ ชุด	Digital Certificate	
ลำดับที่	รายการ	จำนวน	ยี่ห้อ/รุ่น	สถานที่ติดตั้ง
การต่ออายุการสนับสนุนการบริการ (Service Support) ซอฟต์แวร์ระบบ				
๓.	ระบบ ebMS Server (ระบบจริง)	๒ ชุด	Cubicle: CubeMS Provider Edition	กยท. (DC Site)
๔.	ระบบ ebMS Server (ระบบทดสอบ)	๒ ชุด	Cubicle: CubeMS Provider Edition	
๕.	ระบบ PKI Management Server (ระบบจริง)	๒ ชุด	Cubicle: Cloud CA & Cloud PKI	
๖.	ระบบ PKI Management Server (ระบบทดสอบ)	๒ ชุด	Cubicle: Cloud CA & Cloud PKI	กยท. (DR Site)
๗.	ระบบ ebMS Server (ระบบจริง)	๑ ชุด	Cubicle: CubeMS Provider Edition	
๘.	ระบบ ebMS Server (ระบบทดสอบ)	๑ ชุด	Cubicle: CubeMS Provider Edition	
๙.	ระบบ PKI Management Server (ระบบจริง)	๑ ชุด	Cubicle: Cloud CA & Cloud PKI	
๑๐.	ระบบ PKI Management Server (ระบบทดสอบ)	๑ ชุด	Cubicle: Cloud CA & Cloud PKI	

๕.๓. ผู้รับจ้าง ต้องจัดทำเอกสารแผนการบำรุงรักษาและซ่อมแซมแก้ไข แผนสำรองและกู้คืนระบบ สำหรับระบบคอมพิวเตอร์ของระบบ e-Cess โดยมีรายละเอียดขั้นตอน หรือวิธีการดำเนินการ เสนอต่อคณะกรรมการตรวจรับภายใน ๓๐ วัน นับถัดจากวันลงนามในสัญญา

๕.๔. ผู้รับจ้างต้องทำการบำรุงรักษาเชิงป้องกัน (Preventive Maintenance) ตลอดระยะเวลาของสัญญา โดยจะต้องดำเนินการบำรุงรักษาเชิงป้องกัน (Preventive Maintenance) ให้แก่ระบบคอมพิวเตอร์ของระบบ e-Cess ที่ติดตั้ง ณ ศูนย์คอมพิวเตอร์หลัก (DC Site) อย่างน้อยเดือนละ ๑ ครั้ง และระบบคอมพิวเตอร์ของระบบ e-Cess ที่ติดตั้ง ณ ศูนย์คอมพิวเตอร์สำรอง (DR Site) ของ กยท. เป็นประจำรายไตรมาส (๑ ครั้ง/๓ เดือน) เพื่อให้ระบบคอมพิวเตอร์ของระบบ e-Cess ให้อยู่ในสภาพที่ใช้งานได้โดยมีประสิทธิภาพตลอดเวลา โดยมีรายละเอียดการดำเนินงาน ดังนี้

- ๕.๔.๑. ทำความสะอาดเครื่องคอมพิวเตอร์แม่ข่ายและอุปกรณ์ให้สะอาดเรียบร้อย และอยู่ในสภาพที่ใช้งานได้ดี
- ๕.๔.๒. ตรวจสอบสภาพชิ้นส่วนของเครื่องคอมพิวเตอร์ สายสัญญาณเครือข่าย และอุปกรณ์ให้สะอาดเรียบร้อย แน่นหนา ไม่ชำรุด และอยู่ในสภาพใช้งานได้ดี
- ๕.๔.๓. ตรวจสอบการทำงานของ Software OS และสภาพการใช้งานจาก Log บนเครื่องคอมพิวเตอร์แม่ข่าย

นางผกามาต สมสุขสวัสดิ์กุล
ประธานกรรมการ



นางสาวสัญญาลักษณ์ ผูกมี
กรรมการ

นางสาวเสาวณีย์ พันธุ์คุณ
กรรมการ

- ๕.๔.๔. ตรวจสอบการติดตั้ง Virus Signature หรือ Firmware หรือ Service Pack หรือ Patch ของซอฟต์แวร์ที่ติดตั้งในเครื่องคอมพิวเตอร์แม่ข่าย ทั้งนี้เมื่อ Update Firmware หรือ Service Pack หรือ Patch แล้ว จะต้องทำการทดสอบว่า ระบบสามารถทำงานได้เป็นปกติหรือไม่
- ๕.๔.๕. ตรวจสอบสถานะการทำงานของเครื่องคอมพิวเตอร์และอุปกรณ์ เช่น การใช้งานเนื้อที่ของ Hard disk หน่วยความจำ หน่วยสำรองข้อมูล และหน่วยประมวลผลกลาง เป็นต้น
- ๕.๔.๖. ทำการสำรองข้อมูลระบบ (System Backup) อย่างน้อยเดือนละ ๑ ครั้ง และทำการสรุปผลรายงานการสำรองข้อมูลระบบ (System Backup) อย่างน้อยไตรมาสละ ๑ ครั้ง พร้อมจัดเก็บค่า Configurations ต่างๆ หรือค่าอื่นๆ ที่เกี่ยวข้องกับระบบคอมพิวเตอร์
- ๕.๔.๗. การดำเนินงานทุกครั้ง ต้องแจ้งให้ กยท. ทราบล่วงหน้าอย่างน้อย ๓ วันทำการ และต้องจัดทำ Schedule Maintenance ให้คณะกรรมการตรวจรับเห็นชอบก่อน และทำการบำรุงรักษาระบบคอมพิวเตอร์ของระบบ e-Cess ในเวลาที่ไม่กระทบกระเทือนต่อการปฏิบัติงานของ กยท.
- ๕.๕. ผู้รับจ้าง ต้องดำเนินการบำรุงรักษาเชิงแก้ไขปรับปรุง (Corrective Maintenance) เป็นการบำรุงรักษาระบบคอมพิวเตอร์ของระบบ e-Cess แบบไม่มีกำหนดการแน่นอน (Non-plan Maintenance) ซึ่งเป็นเหตุอันเนื่องมาจากการขัดข้อง หรือการชำรุดของระบบคอมพิวเตอร์ของระบบ e-Cess โดยมีรายละเอียดการดำเนินงาน ดังนี้
- ๕.๕.๑. ระยะเวลาแก้ไข ผู้รับจ้าง จะต้องดำเนินการซ่อมแซมแก้ไขระบบฯ ให้สามารถให้บริการรับชำระค่าธรรมเนียมทางอิเล็กทรอนิกส์แก่ผู้ส่งออกได้ตามปกติ ให้แล้วเสร็จภายในระยะเวลา ๒๔ ชั่วโมง นับตั้งแต่ได้รับแจ้งจาก กยท. เป็นลายลักษณ์อักษร หรือผ่านทางระบบ E-Mail
- ๕.๕.๒. ในกรณีที่ต้องมีการเปลี่ยนแทนอุปกรณ์ ผู้รับจ้าง จะต้องนำอุปกรณ์สำรองที่มีประสิทธิภาพทัดเทียมกันมาให้ กยท. ใช้แทนจนกว่าการซ่อมแซมจะแล้วเสร็จสมบูรณ์ โดยระยะเวลาในการแก้ไขปัญหาในระหว่างที่มีอุปกรณ์นำมาใช้งานทดแทนนั้น จะไม่นับรวมกับระยะเวลาการแก้ไขตามข้อ ๕.๕.๑ แต่ระยะเวลารวมการใช้งานเครื่องทดแทนต้องไม่เกิน ๙๐ วันนับตั้งแต่วันแจ้ง
- ๕.๕.๓. ในกรณีที่ระบบฯ สามารถใช้งานได้ตามปกติ แต่พบว่ามีชิ้นส่วน หรืออุปกรณ์ที่ต้องบำรุงรักษาไม่สามารถซ่อมแซมได้ ผู้รับจ้าง ต้องเปลี่ยนชิ้นส่วน หรืออุปกรณ์ดังกล่าวให้กับ กยท. โดยมีคุณสมบัติไม่ต่ำกว่าของเดิม
- ๕.๖. ผู้รับจ้าง ต้องดำเนินการทดสอบระบบสำรอง ระหว่างศูนย์คอมพิวเตอร์หลัก (DC Site) และศูนย์คอมพิวเตอร์สำรอง (DR Site) ของ กยท. จำนวน ๒ ครั้ง โดยผู้รับจ้างต้องประสานงานวัน-เวลา วิธีการ และขั้นตอนกับเจ้าหน้าที่ของ กยท. ล่วงหน้าอย่างน้อย ๒ สัปดาห์ เพื่อหลีกเลี่ยงหรือลดผลกระทบต่อการดำเนินการให้บริการระบบรับชำระค่าธรรมเนียมทางอิเล็กทรอนิกส์ผ่านระบบ NSW ของ กยท. โดยมีรายละเอียดการดำเนินการทดสอบ ดังนี้

นางผกาภาศ สมสุขสวัสดิ์กุล
ประธานกรรมการ

นางสาวสัญญาลักษณ์ พูงมี
กรรมการ



นางสาวเสาวณีย์ พันธุ์คุณ
กรรมการ

- ๕.๖.๑. ทดสอบการย้ายโอนการทำงานจากระบบคอมพิวเตอร์ของระบบ e-Cess ตามข้อ ๔.๑ (ระบบทดสอบ) จากศูนย์คอมพิวเตอร์หลักไปใช้งานที่ศูนย์คอมพิวเตอร์สำรอง โดยไม่มีการสับเปลี่ยนวงจรเชื่อมโยงกับระบบ NSW พร้อมทั้งตรวจสอบความสมบูรณ์ของข้อมูลภายในระบบ
- ๕.๖.๒. ทดสอบการย้ายโอนการทำงานจากระบบคอมพิวเตอร์ของระบบ e-Cess ตามข้อ ๔.๑ (ระบบจริง) จากศูนย์คอมพิวเตอร์หลักไปใช้งานที่ศูนย์คอมพิวเตอร์สำรอง โดยไม่มีการสับเปลี่ยนวงจรเชื่อมโยงกับระบบ NSW พร้อมทั้งตรวจสอบความสมบูรณ์ของข้อมูลภายในระบบ
- ๕.๖.๓. ทดสอบการย้ายโอนการทำงานจากระบบคอมพิวเตอร์ของระบบ e-Cess ตามข้อ ๔.๑ (ระบบจริง) จากศูนย์คอมพิวเตอร์สำรองกลับมาใช้งานที่ศูนย์คอมพิวเตอร์หลัก โดยไม่มีการสับเปลี่ยนวงจรเชื่อมโยงกับระบบ NSW พร้อมทั้งตรวจสอบความสมบูรณ์ของข้อมูลภายในระบบ
- ๕.๖.๔. ทดสอบการย้ายโอนการทำงานจากระบบคอมพิวเตอร์ของระบบ e-Cess ตามข้อ ๔.๑ (ระบบทดสอบ) จากศูนย์คอมพิวเตอร์สำรองกลับมาใช้งานที่ศูนย์คอมพิวเตอร์หลัก โดยไม่มีการสับเปลี่ยนวงจรเชื่อมโยงกับระบบ NSW พร้อมทั้งตรวจสอบความสมบูรณ์ของข้อมูลภายในระบบ
- ๕.๗. ผู้รับจ้าง ต้องบริการให้คำปรึกษาแนะนำ การสนับสนุนความรู้ และการแก้ไขทางเทคนิค ที่เกี่ยวข้องกับระบบคอมพิวเตอร์ของระบบ e-Cess เพื่อให้เกิดการพัฒนาของระบบในรูปแบบใหม่ ตลอดสัญญาตามความต้องการของ กยท.
- ๕.๘. ผู้รับจ้าง ต้องจัดทีมงานที่มีความรู้ความสามารถ พร้อมทั้งประสบการณ์ในการบริหารจัดการ การบำรุงรักษาระบบคอมพิวเตอร์ของระบบ e-Cess เพื่อช่วยเหลือการทำงานให้แก่ ฝ่ายเทคโนโลยีสารสนเทศ กยท.
- ๕.๙. ผู้รับจ้างต้องรวบรวมปัญหา และการรับแจ้งปัญหาต่างๆ จากฝ่ายเทคโนโลยีสารสนเทศ กยท. และจัดทำเอกสารรายงานสรุปปัญหา และการรับแจ้งปัญหาเป็นประจำทุกไตรมาส ส่งให้ทางคณะกรรมการตรวจรับ เพื่อประกอบการตรวจรับงานตามงวดการส่งงานจ้าง ตามแบบฟอร์ม ดังนี้

วัน/เดือน/ปี ที่ได้รับแจ้งปัญหา หรือตรวจพบปัญหา	ผู้แจ้งปัญหา	รายละเอียด ของปัญหา	สาเหตุ ของปัญหา	วิธีการแก้ไข	ระยะเวลา ดำเนินการ เริ่ม-สิ้นสุด

๕.๑๐. ผู้รับจ้าง ต้องประสานงาน และติดตามปัญหาที่ได้รับแจ้ง การซ่อมแซม เปลี่ยนทดแทน หรือ แก้ไขปัญหาที่เกิดขึ้นโดยเร็ว

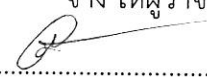
๕.๑๑. ผู้รับจ้างต้องส่งเอกสารรายงานสรุปผลการดำเนินการบำรุงรักษาป้องกัน (Preventive Maintenance) พร้อมเอกสารใบรับบริการ (Service Form) เป็นประจำทุกงวดการส่งงานจ้าง ให้ผู้ว่าจ้าง เพื่อประกอบการตรวจรับงาน

นางผกาภาส สมสุขสวัสดิ์กุล
ประธานกรรมการ

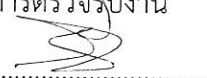

นางสาวสัญญาลักษณ์ พูงมณี
กรรมการ

นางสาวเสาวณีย์ พันธุ์คุณ
กรรมการ

- ๕.๑๒. การบริการบำรุงรักษาและซ่อมแซมแก้ไข ระบบคอมพิวเตอร์ของระบบ e-Cess ให้ครอบคลุมถึงค่าแรงงาน ค่าปรึกษา ค่าอะไหล่ อุปกรณ์สิ่งของที่ต้องเปลี่ยน และค่าใช้จ่ายอื่นๆ ทั้งปวง ที่เกี่ยวกับการบำรุงรักษาและซ่อมแซมแก้ไข โดย กยท. ไม่ต้องเสียค่าใช้จ่ายใดๆ เพิ่มเติมจากราคาจ้างเหมาบำรุงรักษาทั้งสิ้น
- ๕.๑๓. ในกรณีที่มีเหตุสุดวิสัยอันมิใช่ความผิดของผู้รับจ้าง และ กยท. เห็นสมควรให้ผู้รับจ้าง ขอยกขยเวลาทำงานออกไปได้ การขยายกำหนดเวลาทำงานให้อยู่ในดุลยพินิจของ กยท. โดยผู้รับจ้างจะต้องแจ้งเหตุหรือพฤติการณ์ดังกล่าวพร้อมหลักฐานเป็นหนังสือให้ กยท. ทราบภายใน ๑๕ วัน นับแต่วันที่เหตุนั้นสิ้นสุดลง
- ๕.๑๔. ต้องจัดทำรายงานผลการดูแลบำรุงรักษาและซ่อมแซมแก้ไขระบบคอมพิวเตอร์ ส่งให้ กยท. ตามงวดการส่งงานจ้าง ซึ่งประกอบด้วยรายละเอียดอย่างน้อย ดังนี้
- ๕.๑๔.๑. เอกสารรายงานผลการเข้าดำเนินการบำรุงรักษาแบบป้องกัน (Preventive Maintenance)
- ๕.๑๔.๒. เอกสารรายงานการบำรุงรักษาและซ่อมแซมแก้ไขระบบคอมพิวเตอร์และอุปกรณ์ หรือเปลี่ยนแปลงอุปกรณ์ (ในกรณีที่ไตรมาสนั้นๆ มีการซ่อมแซมแก้ไขเครื่องคอมพิวเตอร์แม่ข่ายและอุปกรณ์ หรือเปลี่ยนแปลงอุปกรณ์)
- ๕.๑๔.๓. เอกสารรายงาน Host Availability ของระบบคอมพิวเตอร์และอุปกรณ์ จากอุปกรณ์ตรวจสอบสถานะและรายงานผล (Bizview) ของแต่ละเครื่องคอมพิวเตอร์แม่ข่ายและอุปกรณ์
- ๕.๑๔.๔. เอกสารรายงาน Trend Report ของระบบคอมพิวเตอร์และอุปกรณ์จากอุปกรณ์ตรวจสอบสถานะและรายงานผล (Bizview) ของแต่ละเครื่องคอมพิวเตอร์แม่ข่ายและอุปกรณ์
- ๕.๑๔.๕. เอกสารรายงานการสำรองข้อมูลระบบ (System backup) ค่า Configurations ต่างๆ หรือค่าอื่นๆ ที่เกี่ยวข้องกับระบบคอมพิวเตอร์แม่ข่ายและอุปกรณ์
- ๕.๑๔.๖. เอกสารรายงานผลการทดสอบระบบตามข้อ ๔.๖ ระหว่างศูนย์คอมพิวเตอร์หลัก และศูนย์คอมพิวเตอร์สำรอง ของ กยท. (ในกรณีที่ไตรมาสนั้นๆ มีการทดสอบการสำรองข้อมูลของระบบคอมพิวเตอร์แม่ข่ายระหว่างศูนย์คอมพิวเตอร์หลัก และศูนย์คอมพิวเตอร์สำรอง ของ กยท.)
- ๕.๑๕. การรับแจ้งปัญหา ผู้รับจ้างต้องจัดให้มีเจ้าหน้าที่รับเรื่องและตอบปัญหาแก่ผู้ใช้ระบบงานอย่างน้อย ๑ คน โดยสามารถให้ความช่วยเหลือ คำปรึกษาแนะนำ การสนับสนุนความรู้ การแก้ไขทางด้านเทคนิคที่เกี่ยวกับระบบคอมพิวเตอร์ของระบบ e-Cess และประสานงานได้ตลอด ๒๔ ชั่วโมง ไม่เว้นวันหยุดราชการ ตลอดระยะเวลาของสัญญา
- ๕.๑๖. ผู้รับจ้าง จะต้องประสานงานกับผู้ดูแลระบบซอฟต์แวร์ของโครงการ เพื่อให้เครื่องคอมพิวเตอร์และอุปกรณ์สามารถทำงานได้สอดคล้อง และทำงานได้อย่างมีประสิทธิภาพ
- ๕.๑๗. ระยะเวลาดำเนินการ ผู้รับจ้างจะดำเนินงานให้ครบถ้วนเป็นลำดับขั้นตอน ตามขอบเขตของการดำเนินงาน โดยเริ่มงานนับถัดจากวันที่ลงนามในสัญญา จำนวนระยะเวลาดำเนินงาน ๓๖๕ วัน

นางผกาภาศ สมสุขสวัสดิ์กุล
ประธานกรรมการ

นางสาวสัญญาลักษณ์ คุ้ม
กรรมการ

นางสาวเสาวณีย์ พันธุ์คุณ
กรรมการ

๖. การรักษาความลับของข้อมูล

- ๖.๑. การปฏิบัติงานโดยเจ้าหน้าที่ของผู้รับจ้าง ที่ล่วงรู้ข้อมูลทางการเงิน และการรับชำระค่าธรรมเนียมผ่านระบบคอมพิวเตอร์ของระบบ e-Cess ใดๆ เนื่องจากการปฏิบัติงานเกี่ยวกับการบำรุงรักษาและซ่อมแซมแก้ไข ระบบคอมพิวเตอร์ของระบบ e-Cess ของ กยท. ห้ามนำข้อมูลไปเปิดเผยแก่บุคคลอื่นโดยมิได้รับความยินยอมจาก กยท. เป็นอันขาด
- ๖.๒. ผู้รับจ้าง ต้องรักษาความลับของข้อมูล ที่ได้รับมาอย่างเคร่งครัดและไม่เปิดเผยข้อมูลที่เป็นความลับ ไม่ว่าทั้งหมดหรือแต่บางส่วนทั้งทางตรงและทางอ้อม หากผู้แทน ช่างหรือลูกจ้างของผู้รับจ้าง จงใจ หรือประมาทเลินเล่อ กระทำ หรือจงเว้นการกระทำใดๆ ที่เป็นการเปิดเผยข้อมูล อันก่อให้เกิดความเสียหาย ผู้รับจ้างต้องรับผิดชอบต่อ กยท. และถือว่าข้อพิจารณาของ กยท. เป็นการสิ้นสุด จะร้องขอต่อไปไม่ได้

๗. การสนับสนุนของ กยท.

กยท. จะอำนวยความสะดวกให้กับผู้รับจ้าง เพื่อให้การดำเนินงานมีความเรียบร้อยและมีประสิทธิภาพ ดังนี้

- ๗.๑. ประสานงานและดำเนินการจัดเจ้าหน้าที่อำนวยความสะดวก ในการให้ข้อมูลที่เกี่ยวข้องกับระบบคอมพิวเตอร์ของระบบ e-Cess ของ กยท.
- ๗.๒. อนุญาตให้ผู้รับจ้าง ใช้และสามารถส่งข้อมูลผ่านระบบเครือข่ายของ กยท. ตามความเหมาะสม

๘. ระยะเวลาดำเนินงาน

จำนวน ๓๖๕ วัน นับถัดจากวันที่ลงนามในสัญญา

๙. การส่งมอบงาน

ผู้รับจ้างต้องส่งมอบงาน ณ การยางแห่งประเทศไทย โดยมีรายละเอียดดังต่อไปนี้

- ๙.๑. งานตอนที่ ๑ บำรุงรักษาระบบคอมพิวเตอร์ของระบบ e-Cess ส่งมอบงานภายในระยะเวลา ๙๐ วัน
- ๙.๒. งานตอนที่ ๒ บำรุงรักษาระบบคอมพิวเตอร์ของระบบ e-Cess ส่งมอบงานภายในระยะเวลา ๑๘๐ วัน
- ๙.๓. งานตอนที่ ๓ บำรุงรักษาระบบคอมพิวเตอร์ของระบบ e-Cess ส่งมอบงานภายในระยะเวลา ๒๗๐ วัน
- ๙.๔. งานตอนที่ ๔ บำรุงรักษาระบบคอมพิวเตอร์ของระบบ e-Cess ส่งมอบงานภายในระยะเวลา ๓๖๕ วัน

๑๐. การชำระเงิน

การยางแห่งประเทศไทยจะต้องชำระเงินค่าจ้างให้ผู้รับจ้างเป็นเงินบาท และชำระค่าจ้างเป็นรายงวด ดังนี้

- ๑๐.๑. งวดที่ ๑ ชำระจำนวนร้อยละ ๒๕ ของมูลค่าสัญญาจ้าง หลังจากผู้รับจ้างได้ดำเนินการส่งมอบงานตามที่ระบุไว้ในข้อ ๙.๑ และคณะกรรมการตรวจรับงานจ้างได้ตรวจรับเรียบร้อยแล้ว
- ๑๐.๒. งวดที่ ๒ ชำระจำนวนร้อยละ ๒๕ ของมูลค่าสัญญาจ้าง หลังจากผู้รับจ้างได้ดำเนินการส่งมอบงานตามที่ระบุไว้ในข้อ ๙.๒ และคณะกรรมการตรวจรับงานจ้างได้ตรวจรับเรียบร้อยแล้ว
- ๑๐.๓. งวดที่ ๓ ชำระจำนวนร้อยละ ๒๕ ของมูลค่าสัญญาจ้าง หลังจากผู้รับจ้างได้ดำเนินการส่งมอบงานตามที่ระบุไว้ในข้อ ๙.๓ และคณะกรรมการตรวจรับงานจ้างได้ตรวจรับเรียบร้อยแล้ว
- ๑๐.๔. งวดที่ ๔ ชำระจำนวนร้อยละ ๒๕ ของมูลค่าสัญญาจ้าง หลังจากผู้รับจ้างได้ดำเนินการส่งมอบงานตามที่ระบุไว้ในข้อ ๙.๔ และคณะกรรมการตรวจรับงานจ้างได้ตรวจรับเรียบร้อยแล้ว

นางผกาภาส สมสุขสวัสดิ์กุล
ประธานกรรมการ

นางสาวสัญญาลักษณ์ ผูกมณี
กรรมการ

นางสาวเสาวณีย์ พันธุ์คุณ
กรรมการ

๑๑. ค่าปรับ

- ๑๑.๑. หากผู้รับจ้างไม่ดำเนินการข้อ ๕.๑ ถึงข้อ ๕.๔ และข้อ ๕.๖ ถึงข้อ ๕.๑๗ ผู้รับจ้างจะต้องชำระค่าปรับให้แก่การยางแห่งประเทศไทย (กยท.) เป็นรายวัน ในอัตราร้อยละ ๐.๒ (ศูนย์จุดสอง) ของราคาค่าจ้างที่ยังไม่ได้ส่งมอบในแต่ละงวดงาน จนถึงวันที่ส่งมอบงานครบถ้วน
- ๑๑.๒. หากผู้รับจ้างไม่สามารถดำเนินการแก้ไขให้ระบบฯ สามารถทำงานได้ตามปกติในระยะเวลาที่กำหนดตามข้อ ๕.๕.๑ จะต้องเสียค่าปรับในอัตราชั่วโมงละ ๕๐๐ บาท โดยเศษของชั่วโมงให้คิดเป็น ๑ ชั่วโมง
- ๑๑.๓. หากผู้รับจ้างไม่สามารถดำเนินการแก้ไขปัญหาตามข้อ ๕.๕.๒ และ ๕.๕.๓ จะต้องเสียค่าปรับในอัตรารวันละ ๑,๐๐๐ บาท



นางผกา มาศ สมสุขสวัสดิ์กุล
ประธานกรรมการ



นางสาวสัญญาลักษณ์ พูงมี
กรรมการ



นางสาวเสาวณีย์ พันธุ์คุณ
กรรมการ

ตารางแสดงวงเงินงบประมาณที่ได้รับจัดสรรและราคากลาง (ราคาอ้างอิง)
ในการจัดซื้อจัดจ้างที่มีใ้ใช้งานก่อสร้าง

๑. ชื่อโครงการ...โครงการจ้างบำรุงรักษาระบบรับชำระค่าธรรมเนียมทางอิเล็กทรอนิกส์ ผ่านระบบ NSW (e-Cess).
หน่วยงานเจ้าของโครงการ... ฝ่ายเทคโนโลยีสารสนเทศ กยท.
๒. วงเงินงบประมาณที่ได้รับจัดสรร ๕,๕๓๐,๐๐๐ บาท
๓. วันที่กำหนดราคากลาง (ราคาอ้างอิง) ๑๔ ต.ค. ๒๕๖๕
เป็นเงิน ๕,๕๓๐,๐๐๐.- บาท ราคา/หน่วย (ถ้ามี) บาท
๔. แหล่งที่มาของราคากลาง (ราคาอ้างอิง)
- ๔.๑ บริษัท เน็ตเวิร์ค ๓๖๕ จำกัด
- ๔.๒ บริษัท บิ๊กพีช เอ็นเตอร์ไพรส์ จำกัด
- ๔.๓ บริษัท สตรีม ไอ.ที. คอนซัลติ้ง จำกัด
๕. รายชื่อเจ้าหน้าที่ผู้กำหนดราคากลาง (ราคาอ้างอิง) ทุกคน
- ๕.๑ นางพกามาศ สมสุขสวัสดิ์กุล ประธานกรรมการ
- ๕.๒ นางสาวสัณณูลักษณ์ ผูกมี กรรมการ
- ๕.๓ นางสาวเสาวณีย์ พันธุ์คุณ กรรมการ





สถานที่ติดต่อเพื่อขอทราบข้อมูลเพิ่มเติมหรือเสนอแนะวิจารณ์
หรือแสดงความคิดเห็นโดยเปิดเผยตัว

หากมีข้อเสนอแนะ วิจารณ์ TOR ให้บริษัท/ห้าง/ร้าน ส่งเรื่องดังกล่าว โดยระบุชื่อบริษัท/
ห้าง/ร้าน ที่อยู่ เบอร์โทรศัพท์ ชื่อ-นามสกุล ผู้เสนอวิจารณ์ พร้อมเลขที่ประกาศทางอิเล็กทรอนิกส์ของ
การยางแห่งประเทศไทยและรายละเอียดที่เสนอแนะ วิจารณ์ ให้ชัดเจน

ส่งถึงประธานกรรมการกำหนดร่างขอบเขตของงาน (Terms of Reference : TOR)
จ้างโครงการบำรุงรักษาระบบรับชำระเงินค่าธรรมเนียมทางอิเล็กทรอนิกส์ ผ่านระบบ NSW (e-Cess)

ทาง E-mail : saraban_property@raot.mail.go.th ในวันและเวลาราชการ ๐๘.๓๐ น.
ถึง ๑๖.๓๐ น. โดยการยางแห่งประเทศไทยจะถือวันที่ และเวลาที่ปรากฏบน E-mail เป็นสำคัญ

ทั้งนี้ภายในระยะเวลาที่ประกาศ วันที่ ๒ พฤศจิกายน ๒๕๖๔ ถึง ๕ พฤศจิกายน ๒๕๖๔
