



การยางแห่งประเทศไทย
Rubber Authority of Thailand

ประกาศการยางแห่งประเทศไทย

เรื่องประกวดราคาจ้างโครงการปรับปรุงระบบสุขาภิบาล อาคาร ๑ และอาคาร ๒ ด้วยวิธีการทางอิเล็กทรอนิกส์

การยางแห่งประเทศไทย (กยท.) มีความประสงค์จะประกวดราคาจ้างโครงการปรับปรุงระบบ
สุขาภิบาล อาคาร ๑ และอาคาร ๒

ราคากลาง ของงานก่อสร้างในการประกวดราคาจ้างก่อสร้างครั้งนี้ เป็นเงินทั้งสิ้น
๘,๐๑๖,๒๐๐ บาท (แปดล้านหนึ่งหมื่นหกพันสองร้อยบาทถ้วน)

ผู้มีสิทธิเสนอราคาจะต้องมีคุณสมบัติ ดังต่อไปนี้

๑. เป็นนิติบุคคลผู้มีอาชีพรับจ้างงานที่ประกวดราคาจ้างด้วยวิธีการทางอิเล็กทรอนิกส์ดังกล่าว
๒. ไม่เป็นผู้ที่ถูกกระบุชื่อไว้ในบัญชีรายชื่อผู้ทำงานของทางราชการและได้แจ้งเวียนชื่อแล้ว
๓. ไม่เป็นผู้ได้รับเอกสิทธิ์หรือความคุ้มกัน ซึ่งอาจปฏิเสธไม่ยอมขึ้นศาลไทย เว้นแต่รัฐบาลของ
ผู้ประสงค์จะเสนอราคาได้มีคำสั่งให้สละสิทธิ์ความคุ้มกันเช่นนั้น

๔. ไม่เป็นผู้มีผลประโยชน์ร่วมกันกับผู้ประสงค์จะเสนอราคารายอื่นที่เข้าเสนอราคา ให้แก่
การยางแห่งประเทศไทย ณ วันประกาศประกวดราคาด้วยวิธีการทางอิเล็กทรอนิกส์ หรือไม่เป็นผู้กระทำการ
อันเป็นการขัดขวางการแข่งขันราคาอย่างเป็นธรรม ในการประกวดราคาจ้างด้วยวิธีการทางอิเล็กทรอนิกส์
ครั้งนี้

๕. นิติบุคคลที่จะเข้าเป็นคู่สัญญาต้องไม่อยู่ในฐานะเป็นผู้ไม่แสดงบัญชีรายรับรายจ่าย หรือแสดง
บัญชีรายรับรายจ่ายไม่ถูกต้องครบถ้วนในสาระสำคัญ

๖. นิติบุคคลที่จะเข้าเป็นคู่สัญญาต้องลงทะเบียนในระบบอิเล็กทรอนิกส์ของกรมบัญชีกลาง ที่เว็บไซต์
ศูนย์ข้อมูลจัดซื้อจัดจ้างภาครัฐ

๗. คู่สัญญาต้องรับและจ่ายเงินผ่านบัญชีธนาคาร เว้นแต่การจ่ายเงินแต่ละครั้งซึ่งมีมูลค่าไม่เกิน
สามหมื่นบาทคู่สัญญาอาจจ่ายเป็นเงินสดก็ได้

๘. ผู้ประสงค์จะเสนอราคาต้องมีผลงานก่อสร้างประเภทเดียวกันกับงานที่ประกวดราคาจ้างด้วย
วิธีการทางอิเล็กทรอนิกส์ ในวงเงินไม่น้อยกว่า...๔,๐๐๐,๐๐๐...บาท (สัญญาเดียว) ภายใน ...๕... ปี
นับตั้งแต่วันที่ผู้เข้าร่วมประมูลได้ปฏิบัติงานแล้วเสร็จถูกต้องตามแบบฯของสัญญาจ้างทุกประการจนถึงวันยื่น
เอกสารประกวดราคาจ้างด้วยวิธีการทางอิเล็กทรอนิกส์ และเป็นผลงานที่เป็นคู่สัญญา โดยตรงกับส่วน
ราชการหน่วยงานตามกฎหมายว่าด้วยระเบียบบริหารราชการส่วนท้องถิ่น หน่วยงานอื่นซึ่งมีกฎหมายบัญญัติ
ให้มีฐานะเป็นราชการบริหารส่วนท้องถิ่น รัฐวิสาหกิจ หรือหน่วยงานเอกชนที่สามารถตรวจสอบได้
โดยมีสำเนาหนังสือรับรองผลงาน พร้อมรับรองสำเนาถูกต้อง

ทั้งนี้ผู้ประสงค์จะเสนอราคาที่ได้รับการคัดเลือก หากมีการทำสัญญาซึ่งมีมูลค่าตั้งแต่ ๒,๐๐๐,๐๐๐ บาท
(สองล้านบาท) ขึ้นไป กับการยางแห่งประเทศไทย ต้องทำบัญชีแสดงรายรับรายจ่ายและยื่นต่อสำนักงาน
กรมสรรพากร และปฏิบัติตามประกาศคณะกรรมการป้องกันและปราบปรามการทุจริตแห่งชาติ
เรื่องหลักเกณฑ์และวิธีการจัดทำและแสดงบัญชีรายรับรายจ่ายของโครงการที่บุคคลหรือนิติบุคคลเป็นคู่สัญญา

กับหน่วยงานของรัฐ พ.ศ.๒๕๕๔ และที่แก้ไขเพิ่มเติม และการยางแห่งประเทศไทยสงวนสิทธิ์ที่จะไม่ก่อดิติสัมพันธ์กับบุคคลหรือนิติบุคคลซึ่งได้มีการระบุชื่อไว้ในบัญชีรายชื่อว่าเป็นคู่สัญญาไม่ได้แสดงบัญชีรายรับรายจ่ายหรือแสดงบัญชีรายรับรายจ่ายไม่ถูกต้องครบถ้วนในสาระสำคัญ เว้นแต่บุคคลหรือนิติบุคคลหรือนิติบุคคลนั้นจะได้แสดงบัญชีรายรับรายจ่ายตามประกาศดังกล่าว หรือมีการปรับปรุงแก้ไขให้ถูกต้อง และมีการเพิกถอนรายชื่อจากบัญชีดังกล่าวแล้ว

กำหนดดูสถานที่ก่อสร้างในวันที่ ๖ มกราคม ๒๕๖๐ ระหว่างเวลา ๑๐.๐๐ น. ถึง ๑๑.๐๐ น. ณ การยางแห่งประเทศไทย เลขที่ ๖๗/๒๕ ถนนบางขุนนนท์ แขวงบางขุนนนท์ เขตบางกอกน้อย กรุงเทพฯ และกำหนดรับฟังคำชี้แจงรายละเอียดเพิ่มเติมในวันที่ ๖ มกราคม ๒๕๖๐ เวลา ๑๑.๐๐ - ๑๒.๐๐ น. เป็นต้นไป

กำหนดยื่นซองประกวดราคาจ้างด้วยวิธีการทางอิเล็กทรอนิกส์ ในวันที่ ๖ มกราคม ๒๕๖๐ ระหว่างเวลา ๑๐.๐๐ น. ถึง ๑๑.๐๐ น. ณ การยางแห่งประเทศไทย เลขที่ ๖๗/๒๕ ถนนบางขุนนนท์ แขวงบางขุนนนท์ เขตบางกอกน้อย กรุงเทพฯ ๑๐๗๐๐ และกำหนดเสนอราคา ในวันที่ ๒๖ มกราคม ๒๕๖๐ ตั้งแต่เวลา ๑๑.๐๐ น. เป็นต้นไป

ผู้สนใจติดต่อขอซื้อเอกสารประกวดราคาจ้างด้วยวิธีการทางอิเล็กทรอนิกส์ ในราคาชุดละ ๕,๐๐๐ บาท ได้ที่ กองบริหารจัดการซื้อจัดจ้าง ฝ่ายบริหารทรัพย์สิน อาคาร ๒ ชั้น ๑ การยางแห่งประเทศไทย เลขที่ ๖๗/๒๕ ถนนบางขุนนนท์ แขวงบางขุนนนท์ เขตบางกอกน้อย กรุงเทพฯ ๑๐๗๐๐ ระหว่างวันที่ ๒๖ ธันวาคม ๒๕๕๙ ถึงวันที่ ๒๙ ธันวาคม ๒๕๕๙ ตั้งแต่เวลา ๐๙.๐๐ น. ถึงเวลา ๑๖.๐๐ น. ดูรายละเอียดได้ที่เว็บไซต์ www.rubber.co.th หรือ www.gprocurement.go.th หรือสอบถามทางโทรศัพท์หมายเลข ๐ - ๒๔๓๓ - ๒๒๒๒ ต่อ ๑๑๕ - ๑๑๗ ในวันและเวลาราชการ

อนึ่ง ผู้ประสงค์จะเสนอราคาต้องวางหลักประกันซองพร้อมกับการยื่นเอกสารประกวดราคาจ้างด้วยวิธีการทางอิเล็กทรอนิกส์ โดยใช้หลักประกันอย่างหนึ่งอย่างใด ตามเงื่อนไขในเอกสารประกวดราคาจ้าง ข้อ ๕. จำนวน ๔๐๐,๘๑๐ บาท (สี่แสนแปดร้อยสิบบาทถ้วน) สำหรับหนังสือค้ำประกันตามแบบดั่งระบุในเอกสารประกวดราคาจ้างด้วยวิธีการทางอิเล็กทรอนิกส์ ข้อ ๑.๖ (๑) ต้องมีผลใช้บังคับตั้งแต่วันยื่นข้อเสนอด้านเทคนิคจนถึงวันสิ้นสุดกำหนดยื่นราคา กรณีหลักประกันซองเป็นเช็คที่ธนาคาร สั่งจ่ายให้แก่การยางแห่งประเทศไทย ถ้าการนำเช็คเข้าฝากบัญชีธนาคารจะต้องเสียค่าใช้จ่ายหรือถูกหักค่าธรรมเนียมการเรียกเก็บเงินตามเช็ค ผู้ประสงค์จะเสนอราคาจะต้องเป็นผู้รับผิดชอบในค่าใช้จ่ายหรือค่าธรรมเนียมดังกล่าวทั้งหมด

ประกาศ ณ วันที่ ๒๖ เดือน ธันวาคม พ.ศ. ๒๕๕๙



(นายธีรัช สุขสะอาด)

ผู้ว่าการการยางแห่งประเทศไทย

เอกสารประกวดราคาจ้างด้วยวิธีการทางอิเล็กทรอนิกส์ เลขที่ ค.๐๑๖/๒๕๖๐
จ้างโครงการปรับปรุงระบบสุขาภิบาล อาคาร ๑ และอาคาร ๒
ตามประกาศการยางแห่งประเทศไทย
ลงวันที่ ๒๖ ธันวาคม ๒๕๕๙

การยางแห่งประเทศไทย ซึ่งต่อไปนี้จะเรียกว่า “กยท.” มีความประสงค์จะประกวดราคาจ้างปรับปรุงระบบสุขาภิบาล อาคาร ๑ และอาคาร ๒ ด้วยวิธีการทางอิเล็กทรอนิกส์ ณ การยางแห่งประเทศไทย เลขที่ ๖๗/๒๕ ถนนบางขุนนนท์ แขวงบางขุนนนท์ เขตบางกอกน้อย กรุงเทพมหานคร ๑๐๗๐๐ โดยมีข้อแนะนำและข้อกำหนดดังต่อไปนี้

๑. เอกสารแนบท้ายเอกสารประกวดราคาจ้างด้วยวิธีการทางอิเล็กทรอนิกส์

- ๑.๑ แบบรูปและรายการละเอียด
- ๑.๒ แบบใบยื่นข้อเสนอการประกวดราคาจ้างด้วยวิธีการทางอิเล็กทรอนิกส์
- ๑.๓ แบบใบแจ้งปริมาณงานและราคา
- ๑.๔ หนังสือแสดงเงื่อนไขการซื้อและการจ้างด้วยวิธีการทางอิเล็กทรอนิกส์
- ๑.๕ แบบสัญญาจ้าง
- ๑.๖ แบบหนังสือค้ำประกัน
 - (๑) หลักประกันซอง
 - (๒) หลักประกันสัญญา
- ๑.๗ สูตรการปรับราคา
- ๑.๘ บทนิยาม
 - (๑) ผู้ประสงค์จะเสนอราคาหรือผู้มีสิทธิเสนอราคาที่มีผลประโยชน์ร่วมกัน
 - (๒) การขัดขวางการแข่งขันราคาอย่างเป็นธรรม
- ๑.๙ แบบบัญชีเอกสาร
 - (๑) บัญชีเอกสารส่วนที่ ๑
 - (๒) บัญชีเอกสารส่วนที่ ๒
- ๑.๑๐ รายการแสดงปริมาณงาน (Bill of Quantities)

๒. คุณสมบัติของผู้ประสงค์จะเสนอราคา

- ๒.๑ ผู้ประสงค์จะเสนอราคาต้องเป็นนิติบุคคล ผู้มีอาชีพรับจ้างงานที่ประกวดราคาจ้างด้วยวิธีการทางอิเล็กทรอนิกส์
- ๒.๒ ผู้ประสงค์จะเสนอราคาต้องไม่เป็นผู้ที่ถูกระบุชื่อไว้ในบัญชีรายชื่อผู้ทำงานของทางราชการ และได้แจ้งเวียนชื่อแล้ว หรือไม่เป็นผู้ที่ได้รับผลของการสั่งให้นิติบุคคลหรือบุคคลอื่นเป็นผู้ทำงานตามระเบียบของทางราชการ
- ๒.๓ ผู้ประสงค์จะเสนอราคาต้องไม่เป็นผู้มีผลประโยชน์ร่วมกันกับผู้ประสงค์จะเสนอราคารายอื่น และ/หรือ ต้องไม่เป็นผู้มีผลประโยชน์ร่วมกันกับผู้ให้บริการตลาดกลางอิเล็กทรอนิกส์ ณ วันประกาศประกวดราคาจ้างด้วยวิธีการทางอิเล็กทรอนิกส์ หรือไม่เป็นผู้กระทำการอันเป็นการขัดขวางการแข่งขันราคาอย่างเป็นธรรมตามข้อ ๑.๘
- ๒.๔ ผู้ประสงค์จะเสนอราคาต้องไม่เป็นผู้ได้รับเอกสิทธิ์หรือความคุ้มกัน ซึ่งอาจปฏิเสธไม่ยอมขึ้นศาลไทย เว้นแต่รัฐบาลของผู้ประสงค์จะเสนอราคาได้มีคำสั่งให้สละสิทธิ์ความคุ้มกันเช่นนั้น

/๒.๕ ผู้ประสงค์.....

๒.๕ ผู้ประสงค์จะเสนอราคาต้องผ่านการคัดเลือกผู้มีคุณสมบัติเบื้องต้นในการจ้างของ กยท.

๒.๖ ผู้ประสงค์จะเสนอราคาต้องมีผลงานก่อสร้างประเภทเดียวกันกับงานที่ประกวดราคาจ้าง ด้วยวิธีการทางอิเล็กทรอนิกส์ ในวงเงินไม่น้อยกว่า...๔,๐๐๐,๐๐๐...บาท และเป็นผลงานที่เป็นคู่สัญญา โดยตรงกับส่วนราชการ หน่วยงานตามกฎหมายว่าด้วยระเบียบบริหารราชการส่วนท้องถิ่น รัฐวิสาหกิจ หรือ หน่วยงานเอกชนที่ กยท. เชื่อถือ

๒.๗ บุคคลหรือนิติบุคคลที่จะเข้ามาเป็นคู่สัญญาต้องไม่อยู่ในฐานะเป็นผู้ไม่แสดงบัญชี รายรับรายหรือแสดงบัญชีรายรับรายจ่ายไม่ถูกต้องครบถ้วนในสาระสำคัญ

๒.๘ บุคคลหรือนิติบุคคลที่จะเข้าเป็นคู่สัญญากับหน่วยงานภาครัฐซึ่งได้ดำเนินการจัดซื้อจัดจ้าง ด้วยวิธีการทางอิเล็กทรอนิกส์ (e-Government Procurement : e-GP) ต้องลงทะเบียนในระบบ บัญชีอิเล็กทรอนิกส์ของกรมบัญชีกลาง ที่เว็บไซต์ศูนย์ข้อมูลจัดซื้อจัดจ้างภาครัฐ

๒.๙ คู่สัญญาต้องรับและจ่ายเงินผ่านบัญชีธนาคาร เว้นแต่การจ่ายเงินแต่ละครั้ง ซึ่งมีมูลค่า ไม่เกินสามหมื่นบาทคู่สัญญาอาจจ่ายเป็นเงินสดก็ได้

๓. หลักฐานการเสนอราคา

ประสงค์จะเสนอราคาต้องยื่นหลักประกันของ ตามข้อ ๕. และต้องเสนอเอกสารหลักฐาน โดยแยกเป็น ๒ ส่วน คือ

๓.๑ ส่วนที่ ๑ อย่างน้อยต้องมีเอกสารดังต่อไปนี้

(๑) ในกรณีผู้ประสงค์จะเสนอราคาเป็นนิติบุคคล

(ก) ห้างหุ้นส่วนสามัญหรือห้างหุ้นส่วนจำกัด ให้ยื่นสำเนาหนังสือรับรองการจดทะเบียนนิติบุคคล บัญชีรายชื่อหุ้นส่วนผู้จัดการ ผู้มีอำนาจควบคุม พร้อมรับรองสำเนาถูกต้อง

(ข) บริษัทจำกัดหรือบริษัทมหาชนจำกัด ให้ยื่นสำเนาหนังสือรับรองการจดทะเบียนนิติบุคคล สำเนาหนังสือบริคณห์สนธิ บัญชีรายชื่อกรรมการผู้จัดการ ผู้มีอำนาจควบคุม และบัญชีผู้ถือหุ้นรายใหญ่ พร้อมรับรองสำเนาถูกต้อง

(๒) ในกรณีผู้ประสงค์จะเสนอราคาเป็นบุคคลธรรมดาหรือคณะบุคคลที่มีใช้นิติบุคคล ให้ยื่นสำเนาบัตรประจำตัวประชาชนของผู้ยื่น สำเนาข้อตกลงที่แสดงถึงการเป็นหุ้นส่วน (ถ้ามี) สำเนาบัตรประจำตัวประชาชนของผู้เป็นหุ้นส่วน พร้อมรับรองสำเนาถูกต้อง

(๓) ในกรณีผู้ประสงค์จะเสนอราคาเป็นผู้ประสงค์จะเสนอราคาเข้าร่วมกันในฐานะเป็น ผู้ร่วมค้า ให้ยื่นสำเนาสัญญาของการเข้าร่วมค้า สำเนาบัตรประจำตัวประชาชนของผู้ร่วมค้า และในกรณีที่ ผู้เข้าร่วมค้าฝ่ายใดเป็นบุคคลธรรมดาที่มีใช้สัญชาติไทย ก็ให้ยื่นสำเนาหนังสือเดินทาง หรือผู้ร่วมค้าฝ่ายใด เป็นนิติบุคคล ให้ยื่นเอกสารตามที่ระบุไว้ใน (๑)

(๔) สำเนาใบทะเบียนพาณิชย์ สำเนาใบทะเบียนภาษีมูลค่าเพิ่ม (ถ้ามี) พร้อมรับรอง สำเนาถูกต้อง

(๕) บัญชีเอกสารส่วนที่ ๑ ทั้งหมด ที่ได้ยื่นตามแบบในข้อ ๑.๙ (๑)

๓.๒ ส่วนที่ ๒ อย่างน้อยต้องมีเอกสารดังต่อไปนี้

(๑) หนังสือแสดงเงื่อนไขการซื้อและการจ้างด้วยวิธีการทางอิเล็กทรอนิกส์ โดยต้องลงนาม พร้อมประทับตรา (ถ้ามี)

/ (๒) หนังสือมอบ.....

- (๒) หนังสือมอบอำนาจซึ่งปิดอากรแสตมป์ตามกฎหมายในกรณีที่ผู้ประสงค์จะเสนอราคา มอบอำนาจให้บุคคลอื่นทำการแทน
- (๓) หลักประกันของ ตามข้อ ๕
- (๔) สำเนาหนังสือรับรองผลงานก่อสร้าง พร้อมรับรองสำเนาถูกต้อง (ให้ใช้ในกรณีที่มีการ กำหนดผลงานตามข้อ ๒.๖ เท่านั้น)
- (๕) บัญชีรายการก่อสร้าง (หรือใบแจ้งปริมาณงาน)
- (๖) แบบใบยื่นข้อเสนอการประกวดราคาจ้างด้วยวิธีการทางอิเล็กทรอนิกส์
- (๗) บัญชีเอกสารส่วนที่ ๒ ทั้งหมดที่ได้ยื่น ตามแบบในข้อ ๑.๙ (๒)

๔. การเสนอราคา

๔.๑ ผู้ประสงค์จะเสนอราคาต้องยื่นข้อเสนอตามแบบที่กำหนดไว้ในเอกสารประกวดราคาจ้าง ด้วยวิธีการทางอิเล็กทรอนิกส์ และหนังสือแสดงเงื่อนไขการซื้อและการจ้างด้วยวิธีการทางอิเล็กทรอนิกส์นี้ โดยไม่มีเงื่อนไขใด ๆ ทั้งสิ้น และจะต้องกรอกข้อความให้ถูกต้องครบถ้วน รวมทั้งลงลายมือชื่อของผู้ประสงค์ จะเสนอราคาให้ชัดเจน

๔.๒ ผู้ประสงค์จะเสนอราคาจะต้องกรอกปริมาณวัสดุ ในบัญชีรายการก่อสร้างให้ครบถ้วน

๔.๓ ผู้ประสงค์จะเสนอราคาต้องกำหนดยื่นราคา ไม่น้อยกว่า...๙๐...วัน นับแต่วันยื่นยื่นราคา สุดท้าย โดยภายในกำหนดยื่นราคา ผู้ประสงค์จะเสนอราคาหรือผู้มีสิทธิเสนอราคาจะต้องรับผิดชอบราคาที่ ตนเสนอไว้ และจะถอนการเสนอราคามีได้

๔.๔ ผู้ประสงค์จะเสนอราคาจะต้องเสนอกำหนดเวลาดำเนินการตามสัญญาที่จะจ้างให้แล้วเสร็จไม่เกิน๑๒๐..... วัน นับถัดจากวันลงนามในสัญญาจ้าง

๔.๕ ก่อนยื่นเอกสารประกวดราคาจ้างด้วยวิธีการทางอิเล็กทรอนิกส์ ผู้ประสงค์จะเสนอราคา ควรตรวจดูร่างสัญญา แบบรูปและรายละเอียด ฯลฯ ให้ถี่ถ้วนและเข้าใจเอกสารประกวดราคาทั้งหมดเสีย ก่อนที่จะตกลงยื่นข้อเสนอตามเงื่อนไขในเอกสารประกวดราคาจ้างด้วยวิธีการทางอิเล็กทรอนิกส์

๔.๖ ผู้ประสงค์จะเสนอราคาจะต้องยื่นเอกสารประกวดราคาจ้างด้วยวิธีการทางอิเล็กทรอนิกส์ ส่วนที่ ๑ และ ส่วนที่ ๒ ที่ปิดผนึกของเรียบร้อยแล้ว จำหน้าซองถึง “ ประธานคณะกรรมการประกวด ราคาโครงการ ปรับปรุงระบบสุขาภิบาล อาคาร ๑ และอาคาร ๒ ” โดยระบุไว้ที่หน้าซองว่า “ เอกสาร ประกวดราคาตามเอกสารประกวดราคาจ้างด้วยวิธีการทางอิเล็กทรอนิกส์ เลขที่ ค.๐๑๖/๒๕๖๐ ส่วนที่ ” ยื่นต่อคณะกรรมการประกวดราคาตามโครงการในวันที่ ๖ มกราคม ๒๕๖๐ ตั้งแต่เวลา ๑๐.๐๐ น. ถึง ๑๑.๐๐ น. ณ กองบริหารจัดการซื้อจัดจ้าง ฝ่ายบริหารทรัพย์สิน อาคาร ๒ ชั้น ๑ การยางแห่งประเทศไทย เลขที่ ๖๗/๒๕ ถนนบางขุนนนท์ แขวงบางขุนนนท์ เขตบางกอกน้อย กรุงเทพฯ ๑๐๗๐๐

เมื่อพ้นกำหนดเวลายื่นเอกสารประกวดราคาจ้างด้วยวิธีการทางอิเล็กทรอนิกส์แล้ว จะไม่ รับเอกสารเพิ่มเติมโดยเด็ดขาด

คณะกรรมการประกวดราคาจะดำเนินการตรวจสอบคุณสมบัติของผู้ประสงค์จะเสนอราคา แต่ละรายว่า เป็นผู้ประสงค์จะเสนอราคาที่มีผลประโยชน์ร่วมกันกับผู้ประสงค์จะเสนอราคารายอื่น หรือเป็น ผู้มีผลประโยชน์ร่วมกันระหว่างผู้ประสงค์จะเสนอราคากับผู้ให้บริการตลาดกลางอิเล็กทรอนิกส์ ตามข้อ ๑.๘ (๑) ณ วันประกาศประกวดราคาจ้างด้วยวิธีการทางอิเล็กทรอนิกส์หรือไม่ พร้อมทั้งตรวจสอบข้อเสนอ ตาม ข้อ ๓.๒ และแจ้งผู้ประสงค์จะเสนอราคาแต่ละรายทราบผลการพิจารณาเฉพาะของตน ทางไปรษณีย์ ลงทะเบียนตอบรับ หรือวิธีอื่นใดที่มีหลักฐานว่า ผู้ประสงค์จะเสนอราคาได้รับทราบแล้ว

หากปรากฏต่อคณะกรรมการประกวดราคาก่อน หรือในขณะที่มีการเสนอราคาด้วยวิธีการทางอิเล็กทรอนิกส์ว่า มีผู้ประสงค์จะเสนอราคาหรือผู้มีสิทธิเสนอราคา กระทำการอันเป็นการขัดขวางการแข่งขันราคาอย่างเป็นธรรมตามข้อ ๑.๘ (๒) คณะกรรมการฯ จะตัดรายชื่อผู้ประสงค์จะเสนอราคาหรือผู้มีสิทธิเสนอราคารายนั้นออกจากการเป็นผู้มีสิทธิเสนอราคา และการยางแห่งประเทศไทยจะพิจารณาลงโทษผู้ประสงค์ จะเสนอราคาหรือผู้มีสิทธิเสนอราคาดังกล่าวเป็นผู้ทำงาน

ผู้ประสงค์จะเสนอราคาที่ไม่ผ่านการคัดเลือกเบื้องต้น เพราะเหตุเป็นผู้ประสงค์จะเสนอราคาที่มีผลประโยชน์ร่วมกันกับผู้ประสงค์จะเสนอราคารายอื่น หรือเป็นผู้มีผลประโยชน์ร่วมกันระหว่างผู้ประสงค์จะเสนอราคากับผู้ให้บริการตลาดกลางอิเล็กทรอนิกส์ ณ วันประกาศประกวดราคางานจ้างด้วยวิธีการทางอิเล็กทรอนิกส์ หรือเป็นผู้ประสงค์จะเสนอราคาที่จะทำการอันเป็นการขัดขวางการแข่งขันราคาอย่างเป็นธรรม หรือเป็นผู้ประสงค์จะเสนอราคาที่ไม่ผ่านคุณสมบัติทางด้านเทคนิค อาจอุทธรณ์คำสั่งดังกล่าวต่อการยางแห่งประเทศไทย ภายใน ๓ วัน นับแต่วันที่ได้รับแจ้งจากคณะกรรมการประกวดราคา การวินิจฉัยอุทธรณ์ของสำนักงานให้ถือเป็นที่สุด

หากปรากฏต่อคณะกรรมการประกวดราคาว่า กระบวนการเสนอราคาจ้างด้วยวิธีการทางอิเล็กทรอนิกส์ประสบข้อขัดข้องจนไม่อาจดำเนินการต่อไปให้แล้วเสร็จภายในเวลาที่กำหนดไว้ คณะกรรมการประกวดราคาจะสั่งพักกระบวนการเสนอราคา โดยมีให้ผู้แทนผู้มีสิทธิเสนอราคาพบหรือติดต่อสื่อสารกับบุคคลอื่น และเมื่อแก้ไขข้อขัดข้องแล้ว จะให้ดำเนินการกระบวนการเสนอราคาต่อไป จากขั้นตอนที่ค้างอยู่ภายในเวลาของการเสนอราคาที่ยังเหลือก่อนจะสั่งพักกระบวนการเสนอราคา แต่ต้องสิ้นสุดกระบวนการเสนอราคาภายในวันเดียวกัน เว้นแต่คณะกรรมการประกวดราคาเห็นว่ากระบวนการเสนอราคาจะไม่แล้วเสร็จได้โดยง่าย หรือข้อขัดข้องไม่อาจแก้ไขได้ ประธานคณะกรรมการประกวดราคาจะสั่งยกเลิกกระบวนการเสนอราคาและกำหนดวัน เวลา และสถานที่ เพื่อเริ่มต้นกระบวนการเสนอราคาใหม่ โดยจะแจ้งให้ผู้มีสิทธิเสนอราคาทุกรายที่อยู่ในสถานะนั้นทราบ

คณะกรรมการประกวดราคาสงวนสิทธิในการตัดสินใจดำเนินการใดๆ ระหว่างการประกวดราคา เพื่อให้การประกวดราคาฯ เกิดประโยชน์สูงสุดต่อทางราชการ

๔.๗ ผู้ประสงค์จะเสนอราคาที่ได้รับการคัดเลือกให้เป็นผู้มีสิทธิเสนอราคาจะต้องปฏิบัติ ดังนี้

(๑) ปฏิบัติตามเงื่อนไขที่ระบุไว้ในหนังสือแสดงเงื่อนไขการซื้อและการจ้างด้วยวิธีการทางอิเล็กทรอนิกส์ ที่ได้ยื่นมาพร้อมกับซองข้อเสนอทางเทคนิค

(๒) ราคาสูงสุดของการประกวดราคาจ้างด้วยวิธีการทางอิเล็กทรอนิกส์ จะต้องเริ่มต้นที่ ๘,๐๑๖,๒๐๐ บาท

(๓) ราคาที่เสนอจะต้องเป็นราคาที่รวมภาษีมูลค่าเพิ่ม และภาษีอื่น ๆ (ถ้ามี) รวมค่าใช้จ่ายที่พึงปวงไว้ด้วยแล้ว

(๔) ผู้มีสิทธิเสนอราคาหรือผู้แทน จะต้องมาลงทะเบียนเพื่อเข้าสู่กระบวนการเสนอราคาตามวัน เวลา และสถานที่ที่กำหนด

(๕) ผู้มีสิทธิเสนอราคาหรือผู้แทนที่มาลงทะเบียนแล้ว ต้อง LOG IN เข้าสู่ระบบ

(๖) ผู้มีสิทธิเสนอราคาหรือผู้แทนที่ LOG IN แล้ว จะต้องดำเนินการเสนอราคา โดยราคาเสนอในการประกวดราคาจ้างด้วยวิธีการทางอิเล็กทรอนิกส์ จะต้องต่ำกว่าราคาสูงสุดในการประกวดราคาฯ และจะต้องเสนอลดราคาขั้นต่ำ (Minimum Bid) ไม่น้อยกว่าครึ่งละ.....๑๐,๐๐๐.....บาท จากราคาสูงสุดในการประกวดราคาฯ และการเสนอลดราคาครั้งถัด ๆ ไป ต้องเสนอลดราคาครั้งละไม่น้อยกว่า...๑๐,๐๐๐...บาท จากราคาครั้งสุดท้ายที่เสนอแล้ว

/๗) ห้ามผู้มีสิทธิ.....

(๗) ห้ามผู้มีสิทธิเสนอราคาถอนการเสนอราคา และเมื่อการประกวดราคาเสร็จสิ้นแล้ว จะต้องยืนยันราคาต่อผู้ให้บริการตลาดกลางอิเล็กทรอนิกส์ ราคาที่ยืนยันจะต้องตรงกับราคาที่เสนอหลังสุด

(๘) ผู้มีสิทธิเสนอราคาที่ได้รับการคัดเลือกให้เป็นผู้ชนะราคา ต้องรับผิดชอบค่าใช้จ่ายในการให้บริการเสนอราคาทางอิเล็กทรอนิกส์ และค่าใช้จ่ายในการเดินทางของผู้ให้บริการตลาดกลางอิเล็กทรอนิกส์ ทั้งนี้ จะแจ้งให้ทราบในวันเสนอราคา

(๙) ผู้มีสิทธิเสนอราคาจะต้องมาเสนอราคา ในวันที่ ๒๖ มกราคม ๒๕๖๐ ตั้งแต่เวลา ๑๐.๑๕ น. เป็นต้นไป (เวลาลงทะเบียน) ทั้งนี้ จะแจ้งนัดหมายตามแบบแจ้งวัน เวลา และสถานที่เสนอราคา (บก.๐๐๕) ให้ทราบต่อไป

(๑๐) ผู้มีสิทธิเสนอราคาสามารถศึกษาและทำความเข้าใจในระบบและวิธีการเสนอราคาของผู้ให้บริการตลาดกลางอิเล็กทรอนิกส์ ที่แสดงไว้ในเว็บไซต์ www.gprocurement.go.th และผู้มีสิทธิเสนอราคาต้องทำการทดลองวิธีการเสนอราคา ก่อนถึงกำหนดวันเสนอราคา ที่เว็บไซต์ของผู้ให้บริการตลาดกลางอิเล็กทรอนิกส์ตั้งแต่วันที่ ๑ ตุลาคม ๒๕๕๕ เป็นต้นไป

๕. หลักประกันของ

ผู้ประสงค์จะเสนอราคาต้องวางหลักประกันของพร้อมกับการยื่นซองข้อเสนอด้านเทคนิค จำนวน..... ๔๐๐,๘๑๐.....บาท (...สี่แสนแปดร้อยสิบบาทถ้วน...) โดยหลักประกันของจะต้องมีระยะเวลาการค้ำประกันตั้งแต่วันยื่นซองข้อเสนอทางด้านเทคนิคครบคลุมไปจนถึงวันสิ้นสุดการยื่นราคา โดยหลักประกันให้ใช้อย่างหนึ่งอย่างใด ดังต่อไปนี้

๕.๑ เงินสด

๕.๒ เช็คที่ธนาคารสั่งจ่ายให้แก่ กยท. โดยเป็นเช็คลงวันที่ที่ยื่นซองข้อเสนอทางด้านเทคนิคหรือก่อนหน้านั้นไม่เกิน ๓ วันทำการของทางราชการ

๕.๓ หนังสือค้ำประกันของธนาคารในประเทศตามแบบหนังสือค้ำประกัน ดังระบุในข้อ ๑.๖ (๑)

๕.๔ หนังสือค้ำประกันของบริษัทเงินทุน หรือบริษัทเงินทุนหลักทรัพย์ ที่ได้รับอนุญาตให้ประกอบกิจการเงินทุนเพื่อการพาณิชย์และประกอบธุรกิจค้ำประกันตามประกาศของธนาคารแห่งประเทศไทย ซึ่งได้แจ้งเวียนชื่อให้ส่วนราชการต่าง ๆ ทราบแล้ว โดยอนุโลมให้ใช้ตามแบบหนังสือค้ำประกันดังระบุในข้อ ๑.๖ (๑)

๕.๕ พันธบัตรรัฐบาลไทย

หลักประกันของตามข้อนี้ กยท. จะคืนให้ผู้ประสงค์จะเสนอราคาหรือผู้ค้ำประกัน ภายใน ๑๕ วัน นับถัดจากวันที่ได้พิจารณาในเบื้องต้นเรียบร้อยแล้ว เว้นแต่ผู้มีสิทธิเสนอการารายที่คัดเลือกไว้ซึ่งเสนอราคาต่ำสุดจะคืนให้ต่อเมื่อได้ทำสัญญาหรือข้อตกลง หรือเมื่อผู้มีสิทธิเสนอราคาได้พ้นจากข้อผูกพันแล้ว การคืนหลักประกันของ ไม่ว่าจะกรณีใด ๆ จะคืนให้โดยไม่มีดอกเบี้ย

๖. หลักเกณฑ์และสิทธิในการพิจารณาราคา

๖.๑ ในการประกวดราคาจ้างด้วยวิธีการทางอิเล็กทรอนิกส์นี้ กยท.จะพิจารณาตัดสินด้วยราคารวม

๖.๒ หากผู้ประสงค์จะเสนอการารายใดมีคุณสมบัติไม่ถูกต้องตามข้อ ๒. หรือยื่นหลักฐานการเสนอราคาไม่ถูกต้อง หรือไม่ครบถ้วนตามข้อ ๓. หรือยื่นเอกสารประกวดราคาจ้างด้วยวิธีการทางอิเล็กทรอนิกส์ไม่ถูกต้องตามข้อ ๔. แล้ว คณะกรรมการประกวดราคาจะไม่รับพิจารณาข้อเสนอของผู้ประสงค์จะเสนอการารายนั้น เว้นแต่เป็นข้อผิดพลาด หรือผิดพลาดเพียงเล็กน้อย หรือผิดพลาดไปจากเงื่อนไขของเอกสารประกวดราคาจ้างด้วยวิธีการทางอิเล็กทรอนิกส์ในส่วนที่มีสาระสำคัญ ทั้งนี้เฉพาะในกรณีที่พิจารณาเห็นว่าจะเป็นประโยชน์ต่อ กยท.เท่านั้น

/๖.๓ กยท.สงวนสิทธิ.....

๖.๓ กยท. สงวนสิทธิไม่พิจารณาราคาของผู้ประสงค์จะเสนอราคา โดยไม่มีการผ่อนผันในกรณีดังต่อไปนี้

(๑) ไม่ปรากฏชื่อผู้ประสงค์จะเสนอราคารายนั้น ในบัญชีผู้รับเอกสารประกวดราคาจ้างด้วยวิธีการทางอิเล็กทรอนิกส์ หรือในหลักฐานการรับเอกสารประกวดราคาจ้างด้วยวิธีการทางอิเล็กทรอนิกส์ของ กยท.

(๒) เสนอรายละเอียดแตกต่างไปจากเงื่อนไข ที่กำหนดในเอกสารประกวดราคาจ้างด้วยวิธีการทางอิเล็กทรอนิกส์ที่เป็นสาระสำคัญ หรือมีผลทำให้เกิดการได้เปรียบเสียเปรียบระหว่างผู้ประสงค์จะเสนอราคารายอื่น

๖.๔ ในการตัดสินการประกวดราคาจ้างด้วยวิธีการทางอิเล็กทรอนิกส์หรือในการทำสัญญา คณะกรรมการประกวดราคา หรือ กยท. มีสิทธิให้ผู้ประสงค์จะเสนอราคาชี้แจงข้อเท็จจริง สภาพ ฐานะ หรือข้อเท็จจริงอื่นใดที่เกี่ยวข้องกับผู้ประสงค์จะเสนอราคาได้ กยท. มีสิทธิที่จะไม่รับราคาหรือไม่ทำสัญญา หากหลักฐานดังกล่าวไม่มีความเหมาะสม หรือไม่ถูกต้อง

๖.๕ กยท. ทรงไว้ซึ่งสิทธิที่จะไม่รับราคาต่ำสุด หรือราคาหนึ่งราคาใด หรือราคาเสนอ ทั้งหมดก็ได้ และอาจพิจารณาเลือกจ้างในจำนวน หรือขนาด หรือเฉพาะรายการหนึ่งรายการใด หรืออาจยกเลิกการประกวดราคาจ้างด้วยวิธีการทางอิเล็กทรอนิกส์ โดยไม่พิจารณาจัดจ้างเลยก็ได้ สุดแต่จะพิจารณา ทั้งนี้เพื่อประโยชน์ของ กยท. เป็นสำคัญ และให้ถือว่าการตัดสินของกยท. แห่งประเทศไทยเป็นเด็ดขาด ผู้ประสงค์จะเสนอราคาหรือผู้มีสิทธิเสนอราคาจะเรียกร้องค่าเสียหายใดๆ มิได้ รวมทั้ง กยท. จะพิจารณายกเลิกการประกวดราคาจ้างด้วยวิธีการทางอิเล็กทรอนิกส์ และลงโทษผู้มีสิทธิเสนอราคาเป็นผู้ทำงาน ไม่ว่าจะเป็นผู้มีสิทธิเสนอราคาที่ได้รับการคัดเลือกหรือไม่ก็ตาม หากมีเหตุที่เชื่อได้ว่าการเสนอราคากระทำการโดยไม่สุจริต เช่น การเสนอเอกสารอันเป็นเท็จหรือใช้ชื่อบุคคลธรรมดา หรือนิติบุคคลอื่นมาเสนอราคาแทน เป็นต้น

ในกรณีที่ผู้มีสิทธิเสนอราคารายที่เสนอราคาต่ำสุด เสนอราคาต่ำจนคาดหมายได้ว่าไม่อาจดำเนินงานตามสัญญาได้ คณะกรรมการประกวดราคาหรือ กยท. จะให้ผู้มีสิทธิเสนอราคารายนั้นชี้แจงและแสดงหลักฐานที่ทำให้เชื่อได้ว่า ผู้มีสิทธิเสนอราคาสามารถดำเนินงานตามการประกวดราคาจ้างด้วยวิธีการทางอิเล็กทรอนิกส์ให้เสร็จสมบูรณ์ หากคำชี้แจงไม่เป็นที่รับฟังได้ กยท. มีสิทธิที่จะไม่รับราคาของผู้มีสิทธิเสนอราคารายนั้น

๖.๖ ในกรณีที่ปรากฏข้อเท็จจริงภายหลังจากการประกวดราคาจ้างด้วยวิธีการทางอิเล็กทรอนิกส์ว่า ผู้ประสงค์จะเสนอราคาที่ได้รับการคัดเลือกเป็นผู้มีสิทธิเสนอราคาที่มีผลประโยชน์ร่วมกันกับผู้มีสิทธิเสนอราคารายอื่น หรือเป็นผู้มีผลประโยชน์ร่วมกันระหว่างผู้มีสิทธิเสนอราคากับผู้ให้บริการตลาดกลางอิเล็กทรอนิกส์ ณ วันประกาศประกวดราคาจ้างด้วยวิธีการทางอิเล็กทรอนิกส์ หรือเป็นผู้มีสิทธิเสนอราคาที่ทำกรทำการอันเป็นการขัดขวางการแข่งขันราคาอย่างเป็นธรรม ตามข้อ ๑.๘ กยท. มีอำนาจที่จะตัดรายชื่อผู้มีสิทธิเสนอราคาดังกล่าว และ กยท. จะพิจารณาลงโทษผู้ประสงค์จะเสนอราคารายนั้นเป็นผู้ทำงาน

๗. การทำสัญญาจ้าง

ผู้ชนะการประกวดราคาจ้างด้วยวิธีการทางอิเล็กทรอนิกส์ (ผู้รับจ้าง) จะต้องทำสัญญาจ้างตามแบบสัญญา ดังระบุในข้อ ๑.๕ กับ กยท. ภายใน ..๕.. วัน นับถัดจากวันที่ได้รับแจ้ง และจะต้องวางหลักประกันสัญญาเป็นจำนวนเงินเท่ากับร้อยละ ..ห้า..(๕.%) ของราคาค่าจ้างที่ประกวดราคาจ้างด้วยวิธีการทางอิเล็กทรอนิกส์ได้ ให้ กยท. ถือไว้ในขณะทำสัญญา โดยใช้หลักประกันอย่างหนึ่งอย่างใด ดังต่อไปนี้

๗.๑ เงินสด

๗.๒ เชื้อที่ธนาคารส่งจ่ายให้แก่ กยท. โดยเป็นเช็คลงวันที่ทำสัญญาหรือก่อนหน้านั้น ไม่เกิน ๓ วันทำการของทางราชการ

๗.๓ หนังสือค้ำประกันของธนาคารภายในประเทศ ตามแบบหนังสือค้ำประกันดังระบุ ในข้อ ๑.๖ (๒)

๗.๔ หนังสือค้ำประกันของบริษัทเงินทุน หรือบริษัทเงินทุนหลักทรัพย์ที่ได้รับอนุญาตให้ประกอบกิจการเงินทุนเพื่อการพาณิชย์และประกอบธุรกิจค้ำประกัน ตามประกาศของธนาคารแห่งประเทศไทย ซึ่งได้แจ้งเวียนชื่อให้ส่วนราชการต่างๆ ทราบแล้ว โดยอนุโลมให้ใช้ตามแบบหนังสือค้ำประกันดังระบุในข้อ ๑.๖ (๒)

๗.๕ พันธบัตรรัฐบาลไทย

หลักประกันนี้จะคืนให้ โดยไม่มีดอกเบี้ยภายใน ๑๕ วัน นับถัดจากวันที่คู่สัญญาพ้นจากข้อผูกพันตามสัญญาจ้างแล้ว

๘. ค่าจ้างและการจ่ายเงิน

กยท. จะจ่ายเงินค่าจ้างให้แก่ผู้รับจ้างตามงวดงานและเนื้องานที่ทำเสร็จจริง เมื่อ กยท.หรือเจ้าหน้าที่ของ กยท. ได้ทำการตรวจสอบผลงานที่ทำเสร็จแล้ว และปรากฏว่าเป็นที่พอใจตรงตามข้อกำหนดแห่งสัญญาทุกประการ กยท. จะออกหนังสือรับรองการรับมอบงานนั้นให้ไว้แก่ผู้รับจ้าง โดยแบ่งการจ่ายเงินออกเป็นงวดดังนี้

งวดที่ ๑. เป็นจำนวนเงินในอัตรา ร้อยละ ๒ ของค่าจ้างตามสัญญา เมื่อผู้รับจ้างได้ส่งมอบแผนงาน ภายใน ๑๕ วัน นับถัดจากวันลงนามสัญญา และทำงานปฏิบัติงาน รื้อถอนระบบท่อน้ำประปา พื้นกระเบื้อง ผนัง ฝ้า และสุขภัณฑ์ ของอาคาร ๑ และเตรียมพื้นที่ให้พร้อมที่จะปฏิบัติงานได้ทันที ให้แล้วเสร็จภายใน ๒๕ วัน นับถัดจากวันลงนามสัญญา

งวดที่ ๒. เป็นจำนวนเงินในอัตรา ร้อยละ ๔๐ ของค่าจ้างตามสัญญา เมื่อผู้รับจ้างได้ปฏิบัติงาน ติดตั้งพื้นกระเบื้อง ฝ้าเพดานและผนังใหม่ทั้งหมด งานสุขภัณฑ์และเดินท่อน้ำประปา งานระบบประปาของอาคาร ๑ ให้แล้วเสร็จ ภายใน ๕๕ วัน นับถัดจากวันลงนามสัญญา

งวดที่ ๓. เป็นจำนวนเงินในอัตรา ร้อยละ ๘ ของค่าจ้างตามสัญญา เมื่อผู้รับจ้างได้ปฏิบัติงาน ติดตั้งระบบไฟฟ้าแสงสว่าง และทดสอบระบบประปา ของระบบสุขาภิบาลอาคาร ๑ รวมทั้งทำสถานที่ก่อสร้างให้สะอาดเรียบร้อย พร้อมใช้งาน ภายใน ๗๐ วัน นับถัดจากวันลงนามสัญญา

งวดที่ ๔. เป็นจำนวนเงินในอัตรา ร้อยละ ๒ ของค่าจ้างตามสัญญา เมื่อผู้รับจ้างได้ปฏิบัติงาน รื้อถอนระบบท่อน้ำประปา พื้นกระเบื้อง ผนัง ฝ้า และสุขภัณฑ์ ของอาคาร ๒ และเตรียมพื้นที่ให้พร้อมที่จะปฏิบัติงานได้ทันที ให้แล้วเสร็จภายใน ๘๕ วัน นับถัดจากวันลงนามสัญญา ทั้งนี้ผู้รับจ้างจะเริ่มทำงานได้ต่อเมื่อผู้รับจ้างได้ส่งมอบงานงวดที่ ๓ เสร็จสิ้นและถูกต้องพร้อมใช้งานแล้ว

งวดที่ ๕. เป็นจำนวนเงินในอัตรา ร้อยละ ๒๘ ของค่าจ้างตามสัญญา เมื่อผู้รับจ้างได้ปฏิบัติงาน ติดตั้งพื้นกระเบื้อง ฝ้าเพดานและผนังใหม่ทั้งหมด งานสุขภัณฑ์และเดินท่อน้ำประปา งานระบบประปา ให้แล้วเสร็จภายใน ๑๑๐ วัน นับถัดจากวันลงนามสัญญา

งวดสุดท้าย เป็นจำนวนเงินในอัตรา ร้อยละ ๒๐ ของค่าจ้างตามสัญญา เมื่อผู้รับจ้างได้ปฏิบัติงาน ติดตั้งระบบไฟฟ้าแสงสว่าง ทดสอบระบบประปา ของระบบสุขาภิบาลอาคาร ๒ และได้ปฏิบัติงานให้แล้วเสร็จเรียบร้อยตามสัญญา รวมทั้งทำสถานที่ก่อสร้างให้สะอาดเรียบร้อย ภายใน ๑๒๐ วัน นับถัดจากวันลงนามสัญญา

๙. อัตราค่าปรับ

ค่าปรับตามแบบสัญญาจ้าง ข้อ ๑๗. จะกำหนดในอัตราร้อยละ๐.๑...ของค่าจ้างตามสัญญาต่อวัน

๑๐. การรับประกันความชำรุดบกพร่อง

ผู้ชนะการประกวดราคาจ้างด้วยวิธีการทางอิเล็กทรอนิกส์ ซึ่งได้ทำข้อตกลงเป็นหนังสือ หรือทำสัญญาจ้างตามแบบดั่งระบุในข้อ ๑.๕ แล้วแต่กรณี จะต้องรับประกันความชำรุดบกพร่องของงานจ้างที่เกิดขึ้นภายในระยะเวลาไม่น้อยกว่า...๒...ปี...-...เดือน นับถัดจากวันที่ กยท.ได้รับมอบงาน โดยผู้รับจ้างต้องบริหารจัดการซ่อมแซมแก้ไขให้ใช้การได้ดีดังเดิม ภายใน....๑๕.....วัน นับถัดจากวันที่ได้รับแจ้งความชำรุดบกพร่อง

๑๑. การจ่ายเงินล่วงหน้า

ผู้มีสิทธิเสนอราคามีสิทธิเสนอขอรับเงินล่วงหน้า ในอัตราไม่เกินร้อยละ.....-.....ของราคาค่าจ้างทั้งหมด แต่ทั้งนี้จะต้องส่งมอบหลักประกันเงินล่วงหน้า เป็นพันธบัตรรัฐบาลไทย หรือหนังสือค้ำประกันของธนาคารในประเทศ ตามแบบดั่งระบุในข้อ ๑.๖ (๓) หรือหนังสือค้ำประกันของบริษัทเงินทุนหรือบริษัทเงินทุนหลักทรัพย์ที่ได้รับอนุญาตให้ประกอบกิจการเงินทุนเพื่อการพาณิชย์ และประกอบธุรกิจค้ำประกันตามประกาศของธนาคารแห่งประเทศไทย ซึ่งได้แจ้งชื่อเวียนให้ส่วนราชการต่างๆ ทราบแล้วโดยอนุโลม ให้ใช้ตามแบบหนังสือค้ำประกันดั่งระบุในข้อ ๑.๖ (๓) ให้แก่การยางแห่งประเทศไทย ก่อนการรับชำระเงินล่วงหน้า

๑๒. การหักเงินประกันผลงาน

ในการใช้จ่ายเงินแต่ละงวด กยท. จะหักเงินจำนวนร้อยละ.....-.....ของจำนวนที่ต้องจ่ายในงวดนั้น เพื่อเป็นประกันผลงาน ในกรณีที่เงินประกันผลงานจะต้องถูกหักไว้ทั้งสิ้นไม่ต่ำกว่า ๖ เดือน (สำหรับสัญญาที่เป็นราคาต่อหน่วย) หรือค่าจ้างทั้งหมด (สำหรับสัญญาที่เป็นราคาเหมารวม)

ผู้รับจ้างมีสิทธิที่จะขอเงินประกันผลงานคืน โดยผู้รับจ้างจะต้องวางหนังสือค้ำประกันของธนาคารซึ่งออกโดยธนาคารในประเทศตามแบบหนังสือค้ำประกันดั่งระบุในข้อ ๑.๖(๔) หรือหนังสือค้ำประกันของบริษัทเงินทุน หรือบริษัทเงินทุนหลักทรัพย์ที่ได้รับอนุญาตให้ประกอบกิจการเงินทุนเพื่อการพาณิชย์ และประกอบธุรกิจค้ำประกันตามประกาศของธนาคารแห่งประเทศไทย ซึ่งได้แจ้งชื่อเวียนให้ส่วนราชการต่างๆ ทราบแล้วโดยอนุโลม ให้ใช้ตามแบบหนังสือค้ำประกันดั่งระบุในข้อ ๑.๖ (๔) มาวางต่อการยางแห่งประเทศไทยเพื่อใช้เป็นหลักประกันแทนก็ได้

กยท.จะคืนเงินประกันผลงาน และ/หรือหนังสือค้ำประกันของธนาคารดังกล่าวให้แก่ผู้รับจ้างพร้อมกับการจ่ายเงินงวดสุดท้าย

๑๓. ข้อสงวนสิทธิในการเสนอราคาและอื่น ๆ

๑๓.๑ ราคากลางของงาน จ้างโครงการปรับปรุงระบบสุขาภิบาล อาคาร ๑ และอาคาร ๒ ในการประกวดราคาจ้างด้วยวิธีการทางอิเล็กทรอนิกส์ครั้งนี้ เป็นเงินทั้งสิ้น ๘,๐๑๖,๒๐๐ บาท (แปดล้านหนึ่งหมื่นหกพันสองร้อยบาทถ้วน) รวมภาษีมูลค่าเพิ่ม ๗%

๑๓.๒ เมื่อ กยท.ได้คัดเลือกผู้มีสิทธิเสนอราคารายใดให้เป็นผู้รับจ้าง และได้ตกลงจ้างตามการประกวดราคาจ้างด้วยวิธีการทางอิเล็กทรอนิกส์แล้ว ถ้าผู้รับจ้างจะต้องส่งหรือนำสิ่งของมาเพื่องานจ้างดังกล่าวเข้ามาจากต่างประเทศ และของนั้นต้องนำเข้ามาโดยทางเรือในเส้นทางที่มีเรือไทยเดินอยู่ และสามารถให้บริการรับขนได้ตามที่รัฐมนตรีว่าการกระทรวงคมนาคมประกาศกำหนด ผู้มีสิทธิเสนอราคาซึ่งเป็นผู้รับจ้างจะต้องปฏิบัติตามกฎหมายว่าด้วยการส่งเสริมการพาณิชย์นาวี ดังนี้

(๑) แจ้งการสั่งหรือนำสิ่งของดังกล่าวเข้ามาจากต่างประเทศ ต่อกรมเจ้าท่าภายใน ๗ วัน นับตั้งแต่วันที่ผู้รับจ้างสั่ง หรือซื้อขายของจากต่างประเทศ เว้นแต่เป็นของที่รัฐมนตรีว่าการกระทรวงคมนาคมประกาศยกเว้นให้บรรทุกโดยเรืออื่นได้

(๒) จัดการให้สิ่งของดังกล่าวบรรทุกโดยเรือไทย หรือเรือที่มีสิทธิเช่นเดียวกับเรือไทย จากต่างประเทศมายังประเทศไทย เว้นแต่จะได้รับอนุญาตจากกรมเจ้าท่าให้บรรทุกสิ่งของนั้น โดยเรืออื่น ที่มีใช้เรือไทย ซึ่งจะต้องได้รับอนุญาตเช่นนั้นก่อนบรรทุกของลงเรืออื่น หรือเป็นของที่รัฐมนตรีว่าการกระทรวงคมนาคมประกาศยกเว้นให้บรรทุกของลงเรืออื่น

(๓) ในกรณีที่ไม่ปฏิบัติตาม (๑) หรือ (๒) ผู้รับจ้างจะต้องรับผิดชอบตามกฎหมายว่าด้วยการส่งเสริมการพาณิชย์

๑๓.๓ ผู้ประสงค์จะเสนอราคาซึ่งได้ยื่นเอกสารประกวดราคาด้วยวิธีการทางอิเล็กทรอนิกส์ต่อกยท.แล้ว จะถอนตัวออกจากประกวดราคาฯ มิได้ และเมื่อได้รับการคัดเลือกให้เป็นผู้มีสิทธิเสนอราคาแล้วต้องเข้าร่วมเสนอราคาด้วยวิธีการทางอิเล็กทรอนิกส์ตามเงื่อนไขที่กำหนดในข้อ ๔.๗ (๔) (๕) (๖) และ (๗) มิฉะนั้น กยท.จะริบหลักประกันของจำนวนร้อยละ ๒.๕ ของวงเงินที่จัดหาทันที และอาจพิจารณาเรียกร้องให้ชดใช้ความเสียหายอื่น (ถ้ามี) รวมทั้งอาจพิจารณาให้เป็นผู้ที่จ้างไม่ได้ หากมีพฤติกรรมเป็นการขัดขวางการแข่งขันราคาอย่างเป็นธรรม

๑๓.๔ ผู้มีสิทธิเสนอราคาซึ่งการยางแห่งประเทศไทยได้คัดเลือกแล้ว ไม่ไปทำสัญญาหรือข้อตกลงภายในเวลาที่ กยท.กำหนด ดังระบุไว้ในข้อ ๗. กยท.จะริบหลักประกันของ หรือเรียกร้องจากผู้ออกหนังสือค้ำประกันของทันที และอาจพิจารณาเรียกร้องให้ชดใช้ความเสียหายอื่น(ถ้ามี) รวมทั้งจะพิจารณาให้เป็นผู้ที่จ้างตามระเบียบของทางราชการ

๑๓.๕ กยท.สงวนสิทธิที่จะแก้ไขเพิ่มเติมเงื่อนไข หรือข้อกำหนดในแบบสัญญา ให้เป็นไปตามความเห็นของสำนักงานอัยการสูงสุด (ถ้ามี)

๑๔. การปรับราคาค่างานก่อสร้าง

การปรับราคาค่างานก่อสร้างตามสูตรการปรับราคาดังระบุในข้อ ๑.๗ จะนำมาใช้ในกรณีที่ ค่างานก่อสร้างลดลงหรือเพิ่มขึ้น โดยวิธีการดังต่อไปนี้ จากค่างานเดิมตามสัญญา เมื่อดัชนีราคาซึ่งจัดทำขึ้น โดยกระทรวงพาณิชย์มีการเปลี่ยนแปลงขึ้นหรือลดลงจากเดิมขณะเมื่อวันเปิดซองประกวดราคา

สูตรการปรับราคา (ค่าK) จะต้องคงที่ที่ระดับที่กำหนดไว้ในวันแล้วเสร็จตามที่กำหนดไว้ในสัญญาหรือภายในระยะเวลาที่ กยท.ได้ขยายออกไป โดยจะใช้สูตรของทางราชการที่ได้ระบุในข้อ ๑.๗

๑๕. มาตรฐานฝีมือช่าง

เมื่อ กยท.ได้คัดเลือกผู้มีสิทธิเสนอราคา รายใดให้เป็นผู้รับจ้าง และได้ตกลงจ้างก่อสร้างตามประกาศนี้แล้ว ผู้มีสิทธิเสนอราคาจะต้องตกลงว่าในการปฏิบัติงานก่อสร้างดังกล่าว ผู้มีสิทธิเสนอราคาจะต้องมีและใช้ผู้ผ่านการทดสอบมาตรฐานฝีมือช่างจาก กรมพัฒนาฝีมือแรงงาน หรือผู้มีวุฒิบัตรระดับ ปวช. ปวส. และ ปวท. หรือเทียบเท่าจากสถาบันการศึกษาที่ ก.พ. รับรองให้เข้ารับราชการได้ ในอัตรา ไม่ต่ำกว่าร้อยละ ของแต่ละสาขาช่างจำนวนอย่างน้อย ๑ คน ในแต่ละสาขาช่าง ดังต่อไปนี้

๑๕.๑ วิศวกรรมโยธา

๑๖. การปฏิบัติตามกฎหมายและระเบียบ

ในระหว่างระยะเวลาการก่อสร้าง ผู้รับจ้างพึงปฏิบัติตามหลักเกณฑ์ที่กฎหมายและระเบียบได้กำหนดไว้โดยเคร่งครัด



การยางแห่งประเทศไทย
Rubber Authority of Thailand

สูตรการปรับราคา

งานก่อสร้างตามประกาศประกวดราคานี้ใช้กับสัญญาแบบปรับราคาได้ โดยให้ปฏิบัติตามเงื่อนไข หลักเกณฑ์ ประเภทงานก่อสร้าง สูตรและวิธีการคำนวณ ตามที่ทางราชการกำหนด

บทนิยาม

“ผู้ประสงค์จะเสนอราคาหรือผู้มีสิทธิเสนอราคาที่มีผลประโยชน์ร่วมกัน” หมายความว่า บุคคลธรรมดาหรือนิติบุคคลที่เสนอราคาในการประกวดราคาด้วยวิธีการทางอิเล็กทรอนิกส์ของการยางแห่งประเทศไทย เป็นผู้มีส่วนได้เสียไม่ว่าโดยทางตรงหรือทางอ้อมในกิจการของบุคคลธรรมดา หรือนิติบุคคลอื่นที่เสนอราคาในการประกวดราคาด้วยวิธีการทางอิเล็กทรอนิกส์ของการยางแห่งประเทศไทยในคราวเดียวกัน

การมีส่วนได้เสียไม่ว่าโดยทางตรงหรือทางอ้อม ของบุคคลธรรมดาหรือนิติบุคคลดังกล่าวข้างต้น ได้แก่ การที่บุคคลธรรมดาหรือนิติบุคคลดังกล่าวมีความสัมพันธ์กัน ในลักษณะดังต่อไปนี้

(๑) มีความสัมพันธ์กันในเชิงบริหาร โดยผู้จัดการ หุ่นส่วนผู้จัดการ กรรมการผู้จัดการ ผู้บริหาร หรือผู้มีอำนาจในการดำเนินงานในกิจการของบุคคลธรรมดาหรือของนิติบุคคลรายหนึ่งมีอำนาจหรือสามารถใช้อำนาจในการบริหารจัดการกิจการของบุคคลธรรมดาหรือของนิติบุคคลอีกรายหนึ่งหรือหลายราย ที่เสนอราคาขายให้แก่การยางแห่งประเทศไทยในการประกวดราคาซื้อด้วยวิธีการทางอิเล็กทรอนิกส์ครั้งนี้

(๒) มีความสัมพันธ์กันในเชิงทุน โดยผู้เป็นหุ้นส่วนในห้างหุ้นส่วนสามัญหรือผู้เป็นหุ้นส่วนไม่จำกัดความรับผิดในห้างหุ้นส่วนจำกัด หรือผู้ถือหุ้นรายใหญ่ในบริษัทจำกัดหรือบริษัทมหาชนจำกัด เป็นหุ้นส่วนในห้างหุ้นส่วนสามัญหรือห้างหุ้นส่วนจำกัด หรือเป็นผู้ถือหุ้นรายใหญ่ในบริษัทจำกัดหรือบริษัทมหาชนจำกัด อีกรายหนึ่งหรือหลายรายที่เสนอราคาขายให้แก่การยางแห่งประเทศไทยในการประกวดราคาซื้อด้วยวิธีการทางอิเล็กทรอนิกส์ครั้งนี้

คำว่า “ผู้ถือหุ้นรายใหญ่” หมายความว่า ผู้ถือหุ้นซึ่งถือหุ้นเกินกว่าร้อยละสิบห้าในกิจการนั้น หรือในอัตราอื่นตามที่คณะกรรมการว่าด้วยการพิสดารเห็นสมควรประกาศกำหนดสำหรับกิจการบางประเภทหรือบางขนาด

(๓) มีความสัมพันธ์กันในลักษณะไขว้กันระหว่าง (๑) และ (๒) โดยผู้จัดการ หุ่นส่วนผู้จัดการ กรรมการผู้จัดการ ผู้บริหาร หรือผู้มีอำนาจในการดำเนินงานในกิจการของบุคคลธรรมดาหรือของนิติบุคคลรายหนึ่งเป็นหุ้นส่วนในห้างหุ้นส่วนสามัญหรือห้างหุ้นส่วนจำกัด หรือเป็นผู้ถือหุ้นรายใหญ่ในบริษัทจำกัดหรือบริษัทมหาชนจำกัด อีกรายหนึ่งหรือหลายรายที่เสนอราคาให้แก่การยางแห่งประเทศไทยในการประกวดราคาด้วยวิธีการทางอิเล็กทรอนิกส์ครั้งนี้ หรือในนัยกลับกัน

การดำรงตำแหน่ง การเป็นหุ้นส่วน หรือเข้าถือหุ้นดังกล่าวข้างต้นของคู่สมรส หรือบุตรที่ยังไม่บรรลุนิติภาวะของบุคคลใน (๑) (๒) หรือ (๓) ให้ถือว่าเป็นการดำรงตำแหน่งการเป็นหุ้นส่วน หรือการถือหุ้นของบุคคลดังกล่าว

ในกรณีบุคคลใดใช้ชื่อบุคคลอื่นเป็นผู้จัดการ หุ่นส่วนผู้จัดการ กรรมการผู้จัดการ ผู้บริหาร ผู้เป็นหุ้นส่วนหรือผู้ถือหุ้น โดยที่ตนเองเป็นผู้ใช้อำนาจในการบริหารที่แท้จริง หรือเป็นหุ้นส่วนหรือผู้ถือหุ้นที่แท้จริงของห้างหุ้นส่วน หรือบริษัทจำกัด หรือบริษัทมหาชนจำกัด แล้วแต่กรณี และห้างหุ้นส่วน หรือบริษัทจำกัด หรือบริษัทมหาชนจำกัดที่เกี่ยวข้อง ได้เสนอราคาให้แก่การยางแห่งประเทศไทยในการประกวดราคาด้วยวิธีการทางอิเล็กทรอนิกส์คราวเดียวกัน ให้ถือว่าผู้ประสงค์จะเสนอราคานั้นมีความสัมพันธ์กันตาม (๑) (๒) หรือ (๓) แล้วแต่กรณี

“การขัดขวางการแข่งขันราคาอย่างเป็นธรรม” หมายความว่า การที่ผู้ประสงค์จะเสนอราคารายหนึ่งหรือหลายรายกระทำการอย่างใดๆ อันเป็นการขัดขวางหรือเป็นอุปสรรคหรือไม่เปิดโอกาสให้มีการแข่งขันราคาอย่างเป็นธรรมในการยื่นข้อเสนอต่อการยางแห่งประเทศไทย ไม่ว่าจะกระทำโดยการสมยอมกันหรือโดยการให้ ขอให้หรือรับว่าจะให้ เรียก รับ หรือยอมจะรับเงินหรือทรัพย์สิน หรือประโยชน์อื่นใด หรือใช้กำลังประทุษร้าย หรือข่มขู่ว่าจะใช้กำลังประทุษร้าย หรือแสดงเอกสารอันเป็นเท็จ หรือกระทำการใดโดยทุจริต ทั้งนี้ โดยมีวัตถุประสงค์ที่จะแสวงหาประโยชน์ในระหว่างผู้ประสงค์จะเสนอราคาด้วยกัน หรือเพื่อให้ประโยชน์แก่ผู้ประสงค์จะเสนอราคารายหนึ่งรายใดเป็นผู้มีสิทธิทำสัญญากับการยางแห่งประเทศไทย หรือเพื่อหลีกเลี่ยงการแข่งขันอย่างเป็นธรรม หรือเพื่อให้เกิดความได้เปรียบการยางแห่งประเทศไทย โดยมีใช่เป็นไปในทางประกอบธุรกิจปกติ

บัญชีเอกสารส่วนที่ ๑

๑. ในกรณีผู้ประสงค์จะเสนอราคาเป็นนิติบุคคล
- (ก) ห้างหุ้นส่วนสามัญหรือห้างหุ้นส่วนจำกัด
สำเนาหนังสือรับรองการจดทะเบียนนิติบุคคล จำนวน.....แผ่น
บัญชีรายชื่อหุ้นส่วนผู้จัดการ และผู้มีอำนาจควบคุม จำนวนแผ่น
 - (ข) บริษัทจำกัดหรือบริษัทมหาชนจำกัด
สำเนาหนังสือรับรองการจดทะเบียนนิติบุคคล จำนวนแผ่น
สำเนาหนังสือบริคณห์สนธิ จำนวนแผ่น
บัญชีรายชื่อกรรมการผู้จัดการ และผู้มีอำนาจควบคุม จำนวน.....แผ่น
บัญชีผู้ถือหุ้นรายใหญ่ จำนวนแผ่น
๒. ในกรณีผู้ประสงค์จะเสนอราคาเป็นบุคคลธรรมดาหรือคณะบุคคลที่มีใช้นิติบุคคล
- (ก) บุคคลธรรมดา
สำเนาบัตรประจำตัวประชาชนของผู้ยื่น จำนวนแผ่น
 - (ข) คณะบุคคล
สำเนาข้อตกลงที่แสดงถึงการเข้าเป็นหุ้นส่วน (ถ้ามี) จำนวนแผ่น
สำเนาบัตรประจำตัวประชาชนของผู้เป็นหุ้นส่วน จำนวนแผ่น
๓. ในกรณีผู้ประสงค์จะเสนอราคาเป็นผู้ประสงค์จะเสนอราคาร่วมกันในฐานะเป็นผู้ร่วมค้า
- สำเนาสัญญาของการเข้าร่วมค้า จำนวนแผ่น
- (ค) ในกรณีผู้ร่วมค้าเป็นบุคคลธรรมดา
 - บุคคลสัญชาติไทย
สำเนาบัตรประจำตัวประชาชน จำนวน.....แผ่น
 - บุคคลที่มีใช้สัญชาติไทย
สำเนาหนังสือเดินทาง จำนวน.....แผ่น
 - (ง) ในกรณีผู้ร่วมค้าเป็นนิติบุคคล
 - ห้างหุ้นส่วนสามัญหรือห้างหุ้นส่วนจำกัด
สำเนาหนังสือรับรองการจดทะเบียนนิติบุคคล จำนวนแผ่น
บัญชีรายชื่อหุ้นส่วนผู้จัดการ และผู้มีอำนาจควบคุม จำนวน.....แผ่น
 - บริษัทจำกัดหรือบริษัทมหาชนจำกัด
สำเนาหนังสือรับรองการจดทะเบียนนิติบุคคล จำนวนแผ่น
สำเนาหนังสือบริคณห์สนธิ จำนวน.....แผ่น
บัญชีรายชื่อกรรมการผู้จัดการ ผู้มีอำนาจควบคุม จำนวน.....แผ่น
บัญชีผู้ถือหุ้นรายใหญ่ จำนวน.....แผ่น

๔. อื่น ๆ (ถ้ามี)

-
-
-
-
-

ข้าพเจ้าขอรับรองว่า เอกสารหลักฐานที่ข้าพเจ้ายื่นพร้อมใบยื่นข้อเสนอการประกวดราคาจ้างด้วยวิธีการทางอิเล็กทรอนิกส์ถูกต้องและเป็นความจริงทุกประการ

ลงชื่อ ผู้ประสงค์จะเสนอราคา
(.....)

บัญชีเอกสารส่วนที่ ๒

- ๑. หนังสือมอบอำนาจซึ่งปิดอากรแสตมป์ตามกฎหมายในกรณีที่ผู้ประสงค์จะเสนอราคามอบอำนาจให้บุคคลอื่นทำการแทน จำนวนแผ่น
- ๒. ใบยื่นข้อเสนอการประกวดราคาจ้างด้วยวิธีการทางอิเล็กทรอนิกส์ จำนวนแผ่น
- ๓. หนังสือแสดงเงื่อนไขการซื้อและการจ้างด้วยวิธีการทางอิเล็กทรอนิกส์ จำนวน ๓ ชุด
- ๔. ใบแจ้งปริมาณงานและราคา จำนวนแผ่น
- ๕. แบบแสดงการลงทะเบียนข้อมูลผู้ค้ากับภาครัฐในระบบ e-GP จำนวน.....แผ่น
- ๖. สำเนาหนังสือรับรองผลงานก่อสร้าง จำนวนแผ่น **
- ๗. อื่น ๆ (ถ้ามี)
-
-
-
-
-

ข้าพเจ้าขอรับรองว่า เอกสารหลักฐานที่ข้าพเจ้ายื่นพร้อมใบยื่นข้อเสนอการประกวดราคาจ้างด้วยวิธีการทางอิเล็กทรอนิกส์ถูกต้องและเป็นความจริงทุกประการ

ลงชื่อ ผู้ประสงค์จะเสนอราคา
(.....)

รายการปริมาณงานและราคา

ประมาณราคายกยกร งานปรับปรุงระบบสุขภาพอาคาร 1 และ 2
 สถานที่ก่อสร้าง/ปรับปรุงซ่อมแซม การยกแห่งประเทศไทย ตำบล บางขุนนนท์ อำเภอ บางกอกน้อย จังหวัด กรุงเทพฯ
 แบบ ปร.4 และ ปร.5 ที่แนบ มีจำนวน 20 แฉก

ลำดับที่	รายการ	ค่าก่อสร้าง หน่วย : บาท	หมายเหตุ
สรุป			
1	ค่างานปรับปรุงระบบสุขภาพอาคาร 1 และ 2	7,387,284.01	
2	ค่าตรวจและติดตั้งหรือส่งชื่อ	628,946.00	
รวม		8,016,230.01	
สรุป	รวมค่าก่อสร้างเป็นเงินทั้งสิ้น (แปดล้านบาทถ้วน)	8,016,200.00	
	แปดล้านบาทถ้วนหกพันสองร้อยบาทถ้วน		

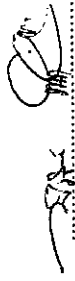
 (นายพิทักษ์ เหมอมนต)

 ประธานกรรมการกำหนดราคากลาง

- / ๗๖ /
 (นายไพพงษ์ ปานเชื้อ)
 กรรมการกำหนดราคากลาง

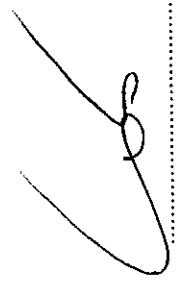
 (นายธรรพ์พันธ์ ชำนาญชนา)
 กรรมการกำหนดราคากลาง

 (นายเชษฐพันธ์ เพชรตรีประสิทธิ์)
 กรรมการกำหนดราคากลาง

(นายปราชญา อินทร์ด้วง)
 กรรมการและเลขานุการกำหนดราคากลาง

รายการปริมาณงานและราคา

ประมาณราคารายการ งานปรับปรุงระบบสุขภาพภิบาล อาคาร 1 และ 2
 สถานที่ก่อสร้าง/ปรับปรุงซ่อมแซม การยกแห่งประเทศไทย ตำบล บางขุนนนท์ อำเภอ บางกอกน้อย จังหวัด กรุงเทพมหานคร
 ประมาณราคาโดย นาย กรพัชร สุวรรณศิลป์

ประมาณราคาเมื่อวันที่ 11 มีนาคม 2559

ลำดับที่	รายการงานก่อสร้าง	จำนวน	หน่วย	วัสดุ		ค่าแรงงาน		รวมค่าวัสดุ และค่าแรงงาน	หมายเหตุ
				ราคาต่อหน่วย	จำนวนเงิน	ราคาต่อหน่วย	จำนวนเงิน		
1	งานเตรียมการและงานติดตั้งระบบท่อเดิม อาคาร 1	1.00	งาน	-	-	183,070.25	183,070.25		
2	งานเตรียมการและงานติดตั้งระบบท่อเดิม อาคาร 2	1.00	งาน	-	-	168,463.50	168,463.50		
3	งานปรับปรุงระบบสุขภาพภิบาล อาคาร 1	1.00	งาน	2,399,358.96		695,813.10	3,095,172.06		
4	งานปรับปรุงระบบสุขภาพภิบาล อาคาร 2	1.00	งาน	1,797,647.32		463,198.46	2,260,845.78		
	รวม			4,197,006.28		1,510,545.31	5,707,551.59		
	Factor F = 1.2943			1,235,178.94		444,553.48	1,679,732.42		
	รวมราคา			5,432,185.22		1,955,098.79	7,387,284.01		

 (นายพิทักษ์ เหมอินเดช)
 ประธานกรรมการกำหนดราคากลาง

 นายไพพงษ์ ปานเชื้อ
 กรรมการกำหนดราคากลาง

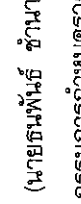
 (นายชนพันธ์ ชำนาญธนา)
 กรรมการกำหนดราคากลาง

 (นายชฤทธิ์ เพชรศรีประสิทธิ์)
 กรรมการกำหนดราคากลาง

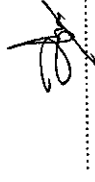

 (นายปราชญ์ ชำนาญธนา)
 กรรมการและเลขานุการกำหนดราคากลาง

รายการปริมาณงานและราคา

ประมาณราคายกยกร งานปรับปรุงระบบสุขาภิบาล อาคาร 1 และ 2
 สถานที่ก่อสร้าง/ปรับปรุงซ่อมแซม การวางแห่งประเทศไทย ตำบล บางขุนนนท์ อำเภอ บางกอกน้อย จังหวัด กรุงเทพฯ
 ประมาณราคาโดย นาย กรพัชร สุวรรณศิลป์

ประมาณราคาเมื่อวันที่ 11 มีนาคม 2559

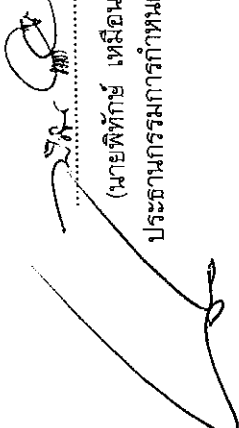
ลำดับที่	รายการงานก่อสร้าง	จำนวน	หน่วย	วิธีคิด		ค่าแรงงาน		รวมค่าวัสดุ และค่าแรงงาน	หมายเหตุ
				ราคาต่อหน่วย	จำนวนเงิน	ราคาต่อหน่วย	จำนวนเงิน		
1	หมวดงานค้ำยันที่ Vat 7%	1.00	งาน		587,800.00			587,800.00 41,146.00	
รวมเป็นเงินทั้งสิ้น									
									628,946.00

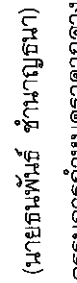

 (นายพิทักษ์ เจริญเดช)
 ประธานกรรมการกำหนดราคากลาง

 (นายไพพงษ์ ปานเชื้อ)
 กรรมการกำหนดราคากลาง

 (นายธนพันธ์ ชำนาญธนา)
 กรรมการกำหนดราคากลาง

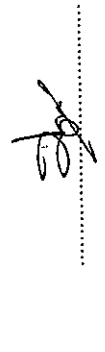
 (นายชฤทธิ์ เพชรศรีประสิทธิ์)
 กรรมการกำหนดราคากลาง

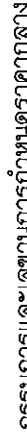
 (นายไพพงษ์ ปานเชื้อ)
 กรรมการกำหนดราคากลาง

 (นายไพพงษ์ ปานเชื้อ)
 กรรมการกำหนดราคากลาง

รายการปริมาณงานและราคา

ประมาณราคารายการ งานปรับปรุงระบบสุขาภิบาล อาคาร 1 และ 2
 สถานที่ก่อสร้าง/ปรับปรุงซ่อมแซม การช่างแห่งประเทศไทย ตำบล บางขุนนนท์ อำเภอ บางกอกน้อย จังหวัด กรุงเทพฯ
 ประมาณราคาโดย นาย กรพีช สุวรรณศิลป์

ประมาณราคาเมื่อวันที่ 11 มีนาคม 2559

ลำดับที่	รายการงานก่อสร้าง	จำนวน	หน่วย	วัสดุ		ค่าแรงงาน		รวมค่าวัสดุ และค่าแรงงาน	หมายเหตุ
				ราคาต่อหน่วย	จำนวนเงิน	ราคาต่อหน่วย	จำนวนเงิน		
A	งานระบบประปาและสุขาภิบาล อาคาร 1								
1	ระบบน้ำประปา								
1.1	PP-R PN10								
	DIA 63 mm	90.00	M	240.00	21,600.00	100.00	9,000.00	30,600.00	
	DIA 32 mm	210.00	M	75.00	15,750.00	30.00	6,300.00	22,050.00	
	DIA 25 mm	225.00	M	45.00	10,125.00	30.00	6,750.00	16,875.00	
	DIA 20 mm	117.00	M	36.00	4,212.00	30.00	3,510.00	7,722.00	
	Fitting	1.00	lot	25,843.50	25,843.50	15,506.10	15,506.10	41,349.60	
	Support & Painting	1.00	lot	10,337.40	10,337.40	15,506.10	15,506.10	25,843.50	
1.2	HDPPE PIPE CLASS PN 10								
	DIA 20 mm	150.00	M	36.00	5,400.00	30.00	4,500.00	9,900.00	
1.3	Gate Valve ทองเหลือง								
	DIA 50 mm	9.00	Set	2,400.00	21,600.00	400.00	3,600.00	25,200.00	
	DIA 25 mm	14.00	Set	900.00	12,600.00	200.00	2,800.00	15,400.00	
	DIA 20 mm	5.00	Set	600.00	3,000.00	150.00	750.00	3,750.00	
1.4	Check Valve ทองเหลือง								
	DIA 40 mm	3.00	Set	3,000.00	9,000.00	300.00	900.00	9,900.00	

รายการปริมาณงานและราคา

ประมาณราคายกร่าง งานปรับปรุงระบบสุขาภิบาล อาคาร 1 และ 2
 สถานที่ก่อสร้าง/ปรับปรุงซ่อมแซม การช่างแห่งประเทศไทย ตำบล บางขุนนนท์ อำเภอ บางกอกน้อย จังหวัด กรุงเทพฯ
 ประมาณราคาโดย นาย กรีฑ์ สวรรณศิลป์

ประมาณราคาเมื่อวันที่ 11 มีนาคม 2559

ลำดับที่	รายการงานก่อสร้าง	จำนวน	หน่วย	วัสดุ		ค่าแรงงาน		รวมค่าวัสดุ และค่าแรงงาน	หมายเหตุ
				ราคาต่อหน่วย	จำนวนเงิน	ราคาต่อหน่วย	จำนวนเงิน		
1.5	Y-Strainer DIA 40 mm	3.00	Set	3,000.00	9,000.00	300.00	900.00	9,900.00	
1.6	Float Valve DIA 25 mm	3.00	Set	900.00	2,700.00	100.00	300.00	3,000.00	
1.7	Twinflex Connector DIA 40 mm	6.00	Set	3,000.00	18,000.00	200.00	1,200.00	19,200.00	
1.80	อุปกรณ์ชุดพทสภู เริ่มชนิดรั้วสาย ฯลฯ สำหรับงานติดตั้ง ท่อระบบประปา	1.00	Lot	37,800.00	37,800.00	19,170.00	19,170.00	56,970.00	
รวมค่าระบบประปา					206,967.90		90,692.20	297,660.10	

รายการปริมาณงานและราคา

ประมาณราคารายการ งานปรับปรุงระบบสุขาภิบาล อาคาร 1 และ 2

สถานที่ก่อสร้าง/ปรับปรุงซ่อมแซม การขยายแห่งประเทศไทย ตำบล บางขุนนนท์ อำเภอ บางกอกน้อย จังหวัด กรุงเทพฯ

ประมาณราคาโดย นาย กรพัชร สุวรรณศิลป์

ประมาณราคาเมื่อวันที่ 11 มีนาคม 2559

ลำดับที่	รายการงานก่อสร้าง	จำนวน	หน่วย	วัสดุ		ค่าแรงงาน		รวมค่าวัสดุ และค่าแรงงาน	หมายเหตุ
				ราคาต่อหน่วย	จำนวนเงิน	ราคาต่อหน่วย	จำนวนเงิน		
2	ระบบระบายน้ำโศโคร, น้ำเสีย, อากาศเสีย								
2.1	ท่อ PVC CLASS 8.5								
	DIA 150 mm	30.00	M	308.26	9,247.88	200.00	6,000.00	15,247.88	
	DIA 100 mm	150.00	M	145.60	21,840.00	100.00	15,000.00	36,840.00	
	DIA 80 mm	45.00	M	89.86	4,043.81	75.00	3,375.00	7,418.81	
	DIA 65 mm	30.00	M	64.84	1,945.13	50.00	1,500.00	3,445.13	
	DIA 50 mm	540.00	M	40.95	22,113.00	40.00	21,600.00	43,713.00	
	DIA 40 mm	150.00	M	25.94	3,890.25	30.00	4,500.00	8,390.25	
	Fitting	1.00	Lot	25,323.03	25,323.03	18,924.02	18,924.02	44,247.05	
	Support & Painting	1.00	Lot	18,924.02	18,924.02	18,924.02	18,924.02	37,848.04	
2.2	Floor Drain Stainless แมงกน								
	DIA 50 mm	25.00	Set	900.00	22,500.00	300.00	7,500.00	30,000.00	
2.3	Floor Clean Out ทองเหลือง								
	DIA 100 mm	2.00	Set	1,200.00	2,400.00	450.00	900.00	3,300.00	
2.4	Rubber Flex Pipe								
	DIA 150 mm	3.00	Set	1,200.00	3,600.00	300.00	900.00	4,500.00	
	DIA 100 mm	3.00	Set	900.00	2,700.00	200.00	600.00	3,300.00	

รายการปริมาณงานและราคา

ประมาณราคายกยกร่าง งานปรับปรุงระบบสุขาภิบาล อาคาร 1 และ 2

สถานที่ก่อสร้าง/ปรับปรุงซ่อมแซม การวางแห่งประเทศไทย ตำบล บางขุนนนท์ อำเภอ บางกอกน้อย จังหวัด กรุงเทพฯ

ประมาณราคาโดย นาย กรพิชร์ สุวรรณศิลป์ ประมาณราคาเมื่อวันที่ 11 มีนาคม 2559

ลำดับที่	รายการงานก่อสร้าง	จำนวน	หน่วย	วัสดุ		ค่าแรงงาน		รวมค่าวัสดุ และค่าแรงงาน	หมายเหตุ
				ราคาต่อหน่วย	จำนวนเงิน	ราคาต่อหน่วย	จำนวนเงิน		
2.5	Vent Through Roof DIA 50 mm	8.00	Set	200.00	1,600.00	50.00	400.00	2,000.00	
2.6	Clean Out PVC DIA 150 mm	2.00	Set	900.00	1,800.00	300.00	600.00	2,400.00	
	DIA 100 mm	8.00	Set	600.00	4,800.00	200.00	1,600.00	6,400.00	
	DIA 50 mm	15.00	Set	450.00	6,750.00	100.00	1,500.00	8,250.00	
2.7	อุปกรณ์ชุดพุกสลึง เริ่มติดตั้งสาย ฯลฯ สำหรับงานติดตั้ง ท่อระบบน้ำเสีย/น้ำโสโครก	1.00	Lot	35,760.00	35,760.00	17,475.00	17,475.00	53,235.00	
รวมราคาอะไหล่					189,237.11		121,298.04	310,535.15	

รายการปริมาณงานและราคา

ประมาณราคารายการ งานปรับปรุงระบบสุขาภิบาล อาคาร 1 และ 2

สถานที่ก่อสร้าง/ปรับปรุงซ่อมแซม การวางแห่งประเทศไทย ตำบล บางขุนนนท์ อำเภอ บางกอกน้อย จังหวัด กรุงเทพฯ

ประมาณราคาโดย นาย กรรพชร สุวรรณศิลป์

ประมาณราคาเมื่อวันที่ 11 มีนาคม 2559

ลำดับที่	รายการงานก่อสร้าง	จำนวน	หน่วย	วัสดุ		ค่าแรงงาน		รวมค่าวัสดุ และค่าแรงงาน	หมายเหตุ
				ราคาต่อหน่วย	จำนวนเงิน	ราคาต่อหน่วย	จำนวนเงิน		
3	ระบบระบายน้ำฝน								
3.1	ท่อ PVC CLASS 8.5								
	DIA 100 mm	240.00	M	145.60	34,944.00	100.00	24,000.00	58,944.00	
	DIA 80 mm	144.00	M	89.86	12,940.20	75.00	10,800.00	23,740.20	
	DIA 50 mm	42.00	M	40.95	1,719.90	40.00	1,680.00	3,399.90	
	Fitting	1.00	Lot	19,841.64	19,841.64	14,881.23	14,881.23	34,722.87	
	Support & Painting	1.00	Lot	14,881.23	14,881.23	14,881.23	14,881.23	29,762.46	
3.2	ROOF DRAIN Stainless steel								
	DIA 80 mm	12.00	M	900.00	10,800.00	200.00	2,400.00	13,200.00	
	DIA 50 mm	17.00	M	750.00	12,750.00	150.00	2,550.00	15,300.00	
3.3	FLEXIBLE CONNECTOR Stainless steel								
	DIA 100 mm	12.00	M	900.00	10,800.00	100.00	1,200.00	12,000.00	
	DIA 80 mm	9.00	M	810.00	7,290.00	100.00	900.00	8,190.00	
	DIA 50 mm	3.00	M	600.00	1,800.00	100.00	300.00	2,100.00	
3.4	อุปกรณ์ชุดทุกสกรู เข็มชนิดรีดสาย ฯลฯ	1.00	Lot	15,945.00	15,945.00	7,755.00	7,755.00	23,700.00	
	รวมราคากระบบระบายน้ำฝน				143,711.97		81,347.46	225,059.43	

รายการปริมาณงานและราคา

ประมาณราคายกยกร งามปรับปรุงระบบสุขาภิบาล อาคาร 1 และ 2

สถานที่ก่อสร้าง/ปรับปรุงซ่อมแซม การวางแห่งประเทศไทย ตำบล บางขุนนนท์ อำเภอ บางกอกน้อย จังหวัด กรุงเทพฯ

ประมาณราคาโดย นาย กรวัชร สุวรรณศิลป์

ประมาณราคาเมื่อวันที่ 11 มีนาคม 2559

ลำดับที่	รายการงานก่อสร้าง	จำนวน	หน่วย	วัสดุ		ค่าแรงงาน		รวมค่าวัสดุ และค่าแรงงาน	หมายเหตุ
				ราคาต่อหน่วย	จำนวนเงิน	ราคาต่อหน่วย	จำนวนเงิน		
4	ระบบเครื่องสูบน้ำประปา								
4.1	GATE VALVE Ø 4" ทองเหลือง	2.00	ชุด	1,600.00	3,200.00	300.00	600.00	3,800.00	
4.2	GATE VALVE Ø 3" ทองเหลือง	4.00	ชุด	1,250.00	5,000.00	200.00	800.00	5,800.00	
4.3	GATE VALVE Ø 2 1/4" ทองเหลือง	4.00	ชุด	750.00	3,000.00	150.00	600.00	3,600.00	
4.4	FOOT VALVE Dia 3"	2.00	ชุด	1,500.00	3,000.00	300.00	600.00	3,600.00	
4.5	Y - STRAINER Dia 3"	4.00	ชุด	750.00	3,000.00	100.00	400.00	3,400.00	
4.6	FLEXIBLE CONNECTOR Dia 3"	4.00	ชุด	1,200.00	4,800.00	100.00	400.00	5,200.00	
4.7	BUTTERFLY VALVE Dia	3.00	ชุด	3,500.00	10,500.00	400.00	1,200.00	11,700.00	

รายการปริมาณงานและราคา

ประมาณราคารายการ งานปรับปรุงระบบสุขาภิบาล อาคาร 1 และ 2

สถานที่ก่อสร้าง/ปรับปรุงซ่อมแซม การยกแม่เหล็กประเทศไทย ตำบล บางขุนนนท์ อำเภอ บางกอกน้อย จังหวัด กรุงเทพฯ

ประมาณราคาโดย นาย กรพิศ สุวรรณศิลป์

ประมาณราคาเมื่อวันที่ 11 มีนาคม 2559

ลำดับที่	รายการงานก่อสร้าง	จำนวน	หน่วย	วัสดุ		ค่าแรงงาน		รวมค่าวัสดุ และค่าแรงงาน	หมายเหตุ
				ราคาต่อหน่วย	จำนวนเงิน	ราคาต่อหน่วย	จำนวนเงิน		
4.8	CHECK VALVE ชนิดทองเหลือง - Dia 3"	3.00	ชุด	1,500.00	4,500.00	300.00	900.00	5,400.00	
4.9	ทดตอระบบ	1.00	เหมา	15,000.00	15,000.00	15,000.00	15,000.00	30,000.00	
4.10	อื่น ๆ	1.00	เหมา	-	-	15,000.00	15,000.00	15,000.00	
5	รวมราคาระบบเครื่องสูบน้ำประปา				52,000.00		35,500.00	87,500.00	
5.1	งานกระเบื้องพื้น ผนังและสุขภัณฑ์ห้องน้ำ โถล้างชักโครก AMERICAN STANDARD (ระบุตามในเล่ม รายการสุขภัณฑ์)	25.00	ชุด	5,020.00	125,500.00	450.00	11,250.00	136,750.00	
5.2	โถปัสสาวะชาย(พร้อมอุปกรณ์ติดตั้ง) (ระบุตามในเล่ม รายการสุขภัณฑ์)	15.00	ชุด	16,980.00	254,700.00	450.00	6,750.00	261,450.00	
5.3	อ่างล้างหน้าชนิดวงบานเคาน์เตอร์ (ระบุตามในเล่มรายการสุขภัณฑ์)	25.00	ชุด	2,730.00	68,250.00	450.00	11,250.00	79,500.00	
5.4	ก๊อกอ่างล้างหน้า AMERICAN STANDARD (ระบุตามในเล่ม รายการสุขภัณฑ์)	25.00	ชุด	1,090.00	27,250.00	250.00	6,250.00	33,500.00	
5.5	อุปกรณ์อ่างล้างหน้า (ระบุตามในเล่มรายการสุขภัณฑ์)	25.00	ชุด	1,000.00	25,000.00	-	-	25,000.00	
5.6	ฝักบัวฉีดชำระ	25.00	ชุด	530.00	13,250.00	70.00	1,750.00	15,000.00	
5.7	Stop Vale	65.00	ชุด	200.00	13,000.00	70.00	4,550.00	17,550.00	
5.8	ที่ได้กระดาษชำระ ชนิดพรีเมียม AMERICAN STANDARD	25.00	ชุด	690.00	17,250.00	70.00	1,750.00	19,000.00	
5.9	ก๊อกล้างพื้น	5.00	ชุด	120.00	600.00	25.00	125.00	725.00	

รายการปริมาณงานและราคา

ประมาณราคายกยกร่าง งานปรับปรุงระบบสุขาภิบาล อาคาร 1 และ 2

สถานที่ก่อสร้าง/ปรับปรุงซ่อมแซม การยกยกร่างประเทศไทย ตำบล บางขุนนนท์ อำเภอ บางกอกน้อย จังหวัด กรุงเทพฯ

ประมาณราคาโดย นาย กรพิชร์ สุวรรณศิลป์

ประมาณราคาเมื่อวันที่ 11 มีนาคม 2559

ลำดับที่	รายการงานก่อสร้าง	จำนวน	หน่วย	วัสดุ		ค่าแรงงาน		รวมค่าวัสดุ และค่าแรงงาน	หมายเหตุ
				ราคาต่อหน่วย	จำนวนเงิน	ราคาต่อหน่วย	จำนวนเงิน		
5.10	Floor Drain สแตนเลส ติดตั้งกับทอปซีเมนต์ 3 นิ้ว (หน้าแปลน 4.8 นิ้ว)	25.00	ชุด	950.00	23,750.00	150.00	3,750.00	27,500.00	
5.11	กระเบื้อง	10.00	ชุด	1,500.00	15,000.00	70.00	700.00	15,700.00	
5.12	ผนังกันห้องน้ำสำเร็จรูป	25.00	ชุด	8,500.00	212,500.00	800.00	20,000.00	232,500.00	
5.13	ผนังกันเก็บปลาสภาวะชายน้ำสำเร็จรูป	10.00	ชุด	1,095.00	10,950.00	170.00	1,700.00	12,650.00	
5.14	เคอร์เตอร์คสล.อ่างล้างหน้ากว้าง 0.60 ม.กฤษินสังเคราะห์	26.05	ตร.ม	12,000.00	312,600.00	450.00	11,722.50	324,322.50	
5.15	Top หลังโถบัสสภาวะ	2.00	ตร.ม	12,000.00	24,000.00	450.00	900.00	24,900.00	
5.16	งานหล่อเคอร์เตอร์คสล.	21.25	ม.	600.00	12,750.00	500.00	10,625.00	23,375.00	
5.17	งานประตูดูห้องน้ำในถังและประตูช่องซากริไม่มีสั๊ก	20.00	ชุด	5,000.00	100,000.00	2,200.00	44,000.00	144,000.00	
5.18	งานเฟรมอลูมิเนียมหน้าต่าง	87.00	ม.	590.00	51,330.00	52.00	4,524.00	55,854.00	
5.19	กระจกใตหน้า 5mm ชนิดชนิดฝ้า	229.00	ตร.ม	14.47	3,313.63	-	-	3,313.63	
	รวมราคางานกระเบื้องพื้น ผนังและสุขภัณฑ์ห้องน้ำ				1,310,993.63		141,596.50	1,452,590.13	

รายการปริมาณงานและราคา

กรมการช่างโยธาธิการ งานปรับปรุงระบบสุขาภิบาล อาคาร 1 และ 2

สถานที่ก่อสร้าง/ปรับปรุงซ่อมแซม ภาวากลางแห่งประเทศไทย ตำบล บางขุนนนท์ อำเภอ บางกอกน้อย จังหวัด กรุงเทพฯ

ประมาณราคาโดย นาย กรพิจร สุวรรณศิลป์

ลำดับที่	รายการงานก่อสร้าง	จำนวน	หน่วย	วัสดุ		จำนวนเงิน	ค่าแรงงาน		รวมค่าวัสดุ และค่าแรงงาน	หมายเหตุ
				ราคาต่อหน่วย	จำนวนเงิน		ราคาต่อหน่วย	จำนวนเงิน		
6	งานอื่นๆ									
6.1	งานกระเบื้องพื้น กระจกใส 12x12" inc	130.00	ตรม	277.00		36,010.00	150.00	19,500.00	55,510.00	
6.2	งานกระเบื้องผนังปูนฉาบมีค ๓๕๗๕ ๓๗๕ ๓๗๕ ๓๐x60" A	427.35	ตรม	277.00		118,375.95	150.00	64,102.50	182,478.45	
6.3	ฝ้ายิปซัมบอร์ดหนา 9mm คร่าวโลหะชุบสังกะสี (ทนความชื้น)	130.00	ตรม	352.00		45,760.00	75.00	9,750.00	55,510.00	
6.4	งานก่ออิฐฉาบปูนเชื่อมผนังของ Shaft	183.00	ตรม	550.00		100,650.00	200.00	36,600.00	137,250.00	
6.5	งานฉีซ่อมผนังและฝ้า	630.00	ตรม	100.00		63,000.00	80.00	50,400.00	113,400.00	
6.6	งานเทพื้นคอนกรีต ถังน้ำดีหน้าอาคาร									
	6.6.1 คอนกรีตผสมเสร็จรูปลูกบาศก์ 280กก/ตร.ชม และรูป	10.80	ลบ.ม	2,259.00		24,397.20	250.00	2,700.00	27,097.20	
	พวงกระเบื้อง 240กก/ตร.ชม ทรายที่แพค									
	6.6.2 คอนกรีตหยาบ	0.50	ลบ.ม	2,034.00		1,017.00	398.00	199.00	1,216.00	
	6.6.3 ทรายถม	0.40	ลบ.ม	320.00		128.00	61.00	24.40	152.40	
	6.6.4 ไม้แบบ	10.00	ตรม	490.00		4,900.00	150.00	1,500.00	6,400.00	
	6.6.5 ตะปู	3.00	กก	40.00		120.00	-	-	120.00	
	6.6.6 เหล็กเสริม	200.00	กก	21.00		4,200.00	3.00	600.00	4,800.00	
	6.6.7 เหล็กไวซ์เมช 3mm@20cm	54.00	ตรม	14.80		799.20	-	-	799.20	
	6.6.8 ลวดผูกเหล็ก	50.00	กก	20.74		1,037.00	-	-	1,037.00	

รายการปริมาณงานและราคา

ประมาณราคายกยกร งานปรับปรุงระบบสุขาภิบาล อาคาร 1 และ 2

สถานที่ก่อสร้าง/ปรับปรุงซ่อมแซม การยกยกรแห่งประเทศไทย ตำบล บางขุนนนท์ อำเภอ บางกอกน้อย จังหวัด กรุงเทพฯ

ประมาณราคาโดย นาย กรพัตร์ สุวรรณศิลป์ ประมาณราคาเมื่อวันที่ 11 มีนาคม 2559

ลำดับที่	รายการงานก่อสร้าง	จำนวน	หน่วย	วัสดุ		ค่าแรงงาน		รวมค่าวัสดุ และค่าแรงงาน	หมายเหตุ
				ราคาต่อหน่วย	จำนวนเงิน	ราคาต่อหน่วย	จำนวนเงิน		
6.7	งานโครงหลังคา ใช้น้ำดีพื้นอาคาร								
	6.7.1 เหล็กกล่อง 4"x4" 3.2mm (มอก.)	2.00	ทอน	1,960.00	3,920.00	700.00	1,400.00	5,320.00	
	6.7.2 เหล็กกล่อง 4"x2" 3.2mm (มอก.)	4.00	ทอน	1,380.00	5,520.00	550.00	2,200.00	7,720.00	
	6.7.3 เหล็กกล่อง 1"x2" 1.2mm (มอก.)	16.00	ทอน	249.00	3,984.00	68.00	1,088.00	5,072.00	
	6.7.4 แผ่นเหล็กยึดลอนเคลือบสี หน้า 0.4mm	17.00	ตรม	290.00	4,930.00	70.00	1,190.00	6,120.00	
6.8	งานไฟฟ้าแสงสว่างในห้องงา								
	6.8.1 รื้อถอนระบบไฟ และปรับปรุงระบบท่อ ร้อยสาย	5.00	ชิ้น	-	-	4,000.00	20,000.00	20,000.00	
	6.8.2 หลอดไฟดาวไลน์ LED 9W	45.00	ดวง	1,200.00	54,000.00	165.00	7,425.00	61,425.00	
	6.8.3 สวิตช์ไฟฟ้าทางเดียว	10.00	ตัว	30.00	300.00	70.00	700.00	1,000.00	
6.9	งานซ่อมแซมกระเบื้องพื้นโคงทางเดิน	30.00	ตรม	780.00	23,400.00	200.00	6,000.00	29,400.00	
	รวมราคางานอื่นๆ				496,448.35		225,378.90	721,827.25	
	รวมราคางานปรับปรุงระบบสุขาภิบาล อาคาร 1				2,399,358.96		695,813.10	3,095,172.06	

รายการปริมาณงานและราคา

ประมาณราคารายการ งานปรับปรุงระบบสุขาภิบาล อาคาร 1 และ 2
 สถานที่ก่อสร้าง/ปรับปรุงซ่อมแซม การวางท่อประปาไทย ตำบล บางขุนนนท์ อำเภอ บางกอกน้อย จังหวัด กรุงเทพฯ
 ประมาณราคาโดย นาย กรพัชร สุวรรณศิลป์

ประมาณราคาเมื่อวันที่ 11 มีนาคม 2559

ลำดับที่	รายการงานก่อสร้าง	จำนวน	หน่วย	วิธีคิด		ค่าแรงงาน		รวมค่าวัสดุ และค่าแรงงาน	หมายเหตุ
				ราคาต่อหน่วย	จำนวนเงิน	ราคาต่อหน่วย	จำนวนเงิน		
1.5	Y-Strainer DIA 40 mm	2.00	Set	3,000.00	6,000.00	300.00	600.00	6,600.00	
1.6	Float Valve DIA 25 mm	2.00	Set	900.00	1,800.00	100.00	200.00	2,000.00	
1.7	Twinflex Connector DIA 40 mm	2.00	Set	3,000.00	6,000.00	200.00	400.00	6,400.00	
1.8	อุปกรณ์ชุดทุกสภาวะ เชื้อชนิดรีดสาย ฯลฯ สำหรับงานติดตั้ง ท่อระบบประปา	1.00	Lot	25,200.00	25,200.00	12,780.00	12,780.00	37,980.00	
รวมราคาระบบประปา								193,353.40	
								60,374.80	
								132,978.60	

รายการปริมาณงานและราคา

ประมาณราคายกการ งานปรับปรุงระบบสุขาภิบาล อาคาร 1 และ 2

สถานที่ก่อสร้าง/ปรับปรุงซ่อมแซม การยกแผงประเทศไทย ตำบล บางขุนนนท์ อำเภอ บางกอกน้อย จังหวัด กรุงเทพฯ

ประมาณราคาโดย นาย กฤษพัชร สุวรรณศิลป์ ประมาณราคาเมื่อวันที่ 11 มีนาคม 2559

ลำดับที่	รายการงานก่อสร้าง	จำนวน	หน่วย	วัสดุ		ค่าแรงงาน		รวมค่าวัสดุ และค่าแรงงาน	หมายเหตุ
				ราคาต่อหน่วย	จำนวนเงิน	ราคาต่อหน่วย	จำนวนเงิน		
2	ระบบระบายน้ำโศโครก, น้ำเสีย, อากาศเสีย								
2.1	ท่อบี PVC CLASS 8.5	20.00	M	308.26	6,165.25	200.00	4,000.00	10,165.25	
	DIA 150 mm	100.00	M	145.60	14,560.00	100.00	10,000.00	24,560.00	
	DIA 100 mm	30.00	M	89.86	2,695.88	75.00	2,250.00	4,945.88	
	DIA 80 mm	20.00	M	64.84	1,296.75	50.00	1,000.00	2,296.75	
	DIA 65 mm	360.00	M	40.95	14,742.00	40.00	14,400.00	29,142.00	
	DIA 50 mm	100.00	M	25.94	2,593.50	30.00	3,000.00	5,593.50	
	Fitting	1.00	Lot	16,821.35	16,821.35	12,616.01	12,616.01	29,437.36	
	Support & Painting	1.00	Lot	12,616.01	12,616.01	12,616.01	12,616.01	25,232.02	
2.2	Floor Drain Stainless แบบกลม								
	DIA 50 mm	16.00	Set	900.00	14,400.00	300.00	4,800.00	19,200.00	
2.3	Floor Clean Out ทองเหลือง								
	DIA 100 mm	2.00	Set	1,200.00	2,400.00	450.00	900.00	3,300.00	
2.4	Rubber Flex Pipe								
	DIA 150 mm	2.00	Set	1,200.00	2,400.00	300.00	600.00	3,000.00	
	DIA 100 mm	2.00	Set	900.00	1,800.00	200.00	400.00	2,200.00	

รายการปริมาณงานและราคา

ประมาณราคารายการ งานปรับปรุงระบบสุขาภิบาล อาคาร 1 และ 2

สถานที่ก่อสร้าง/ปรับปรุงซ่อมแซม การขยายแหล่งประเทศไทย ตำบล บางขุนนนท์ อำเภอ บางกอกน้อย จังหวัด กรุงเทพฯ

ประมาณราคาโดย นาย กรพิชร์ สุวรรณศิลป์ ประมาณราคาเมื่อวันที่ 11 มีนาคม 2559

ลำดับที่	รายการงานก่อสร้าง	จำนวน	หน่วย	วัสดุ		ค่าแรงงาน		รวมค่าวัสดุ และค่าแรงงาน	หมายเหตุ	
				ราคาต่อหน่วย	จำนวนเงิน	ราคาต่อหน่วย	จำนวนเงิน			
2.5	Vent Through Roof DIA 50 mm	6.00	Set	200.00	1,200.00	50.00	300.00	1,500.00		
2.6	Clean Out PVC DIA 150 mm	2.00	Set	900.00	1,800.00	300.00	600.00	2,400.00		
	DIA 100 mm	6.00	Set	600.00	3,600.00	200.00	1,200.00	4,800.00		
	DIA 50 mm	10.00	Set	450.00	4,500.00	100.00	1,000.00	5,500.00		
2.7	อุปกรณ์ชุดพุกสกรู เข็มชนิดรีดสลาย ฯลฯ สำหรับงานติดตั้ง ท่อระบบน้ำเสีย/น้ำโสโครก	1.00	Lot	23,850.00	23,850.00	11,650.00	11,650.00	35,500.00		
รวมราคาระบบระบายน้ำโสโครก, น้ำเสีย, อากาศเสีย								81,332.02	208,772.76	

รายการปริมาณงานและราคา

ประมาณราคายกการ งานปรับปรุงระบบสุขาภิบาล อาคาร 1 และ 2

สถานที่ก่อสร้าง/ปรับปรุงซ่อมแซม การวางแผงประเทศไทย ตำบล บางขุนนนท์ อำเภอ บางกอกน้อย จังหวัด กรุงเทพฯ

ประมาณราคาโดย นาย กรวัชร สุวรรณศิลป์

ประมาณราคาเมื่อวันที่ 11 มีนาคม 2559

ลำดับที่	รายการงานก่อสร้าง	จำนวน	หน่วย	วัสดุ		ค่าแรงงาน		รวมค่าวัสดุ และค่าแรงงาน	หมายเหตุ
				ราคาต่อหน่วย	จำนวนเงิน	ราคาต่อหน่วย	จำนวนเงิน		
3	ระบบระบายน้ำฝน								
3.1	ท่อ PVC CLASS 8.5 DIA 100 mm	160.00	M	145.60	23,296.00	100.00	16,000.00	39,296.00	
	DIA 80 mm	96.00	M	89.86	8,626.80	75.00	7,200.00	15,826.80	
	DIA 50 mm	28.00	M	40.95	1,146.60	40.00	1,120.00	2,266.60	
	Fitting	1.00	Lot	13,227.76	13,227.76	9,920.82	9,920.82	23,148.58	
	Support & Painting	1.00	Lot	9,920.82	9,920.82	9,920.82	9,920.82	19,841.64	
3.2	ROOF DRAIN Stainless steel								
	DIA 80 mm	8.00	M	900.00	7,200.00	200.00	1,600.00	8,800.00	
	DIA 50 mm	12.00	M	750.00	9,000.00	150.00	1,800.00	10,800.00	
3.3	FLEXIBLE CONNECTOR Stainless steel								
	DIA 100 mm	8.00	M	900.00	7,200.00	100.00	800.00	8,000.00	
	DIA 80 mm	6.00	M	810.00	4,860.00	100.00	600.00	5,460.00	
	DIA 50 mm	2.00	M	600.00	1,200.00	100.00	200.00	1,400.00	
3.4	อุปกรณ์ตัดทุกสกรู เป็นชนิดตัดสาย ฯลฯ	1.00	Lot	10,630.00	10,630.00	5,170.00	5,170.00	15,800.00	
	รวมราคาระบบระบายน้ำฝน				96,307.98		54,331.64	150,639.62	

รายการปริมาณงานและราคา

ประมาณราคายกยกร งานปรับปรุงระบบสุขาภิบาล อาคาร 1 และ 2

สถานที่ก่อสร้าง/ปรับปรุงซ่อมแซม การขยายแห่งประเทศไทย ตำบล บางขุนนนท์ อำเภอ บางกอกน้อย จังหวัด กรุงเทพฯ

ประมาณราคาโดย นาย กรพัชร สุวรรณศิลป์

ประมาณราคาเมื่อวันที่ 11 มีนาคม 2559

ลำดับที่	รายการงานก่อสร้าง	จำนวน	หน่วย	วัสดุ		ค่าแรงงาน		รวมค่าวัสดุ และค่าแรงงาน	หมายเหตุ
				ราคาต่อหน่วย	จำนวนเงิน	ราคาต่อหน่วย	จำนวนเงิน		
4	งานกระเบื้องพื้น ผนังและสุขภัณฑ์ห้องน้ำ								
4.1	ติดตั้งชักโครก AMERICAN STANDARD (ระบุตามใบเสนอราคา)	21.00	ชุด	5,020.00	105,420.00	450.00	9,450.00	114,870.00	
4.2	รายการสุขภัณฑ์	15.00	ชุด	16,980.00	254,700.00	450.00	6,750.00	261,450.00	
4.3	อ่างล้างหน้าชนิดวงกลมขนาด 48 นิ้ว (ระบุตามใบเสนอราคา)	18.00	ชุด	2,730.00	49,140.00	450.00	8,100.00	57,240.00	
4.4	ก๊อกล้างล้างหน้า (ระบุตามใบเสนอราคา)	18.00	ชุด	1,090.00	19,620.00	250.00	4,500.00	24,120.00	
4.5	อุปกรณ์อ่างล้างหน้า (ระบุตามใบเสนอราคา)	18.00	ชุด	1,000.00	18,000.00	-	-	18,000.00	
4.6	ฝักบัวฉีดชำระ	21.00	ชุด	530.00	11,130.00	70.00	1,470.00	12,600.00	
4.7	Stop Valve	57.00	ชุด	200.00	11,400.00	70.00	3,990.00	15,390.00	
4.8	ที่ได้กระตาดชำระ ทุบโครเมียม AMERICAN STANDARD	21.00	ชุด	690.00	14,490.00	70.00	1,470.00	15,960.00	
4.9	ก๊อกล้างพื้น	6.00	ชุด	120.00	720.00	25.00	150.00	870.00	
4.10	Floor Drain สแตนเลสกลม	24.00	ชุด	950.00	22,800.00	150.00	3,600.00	26,400.00	
4.11	ติดตั้งท่อพีวีซีขนาด 3 นิ้ว (หน้าแปลน 4.8 นิ้ว)	6.00	ชุด	1,500.00	9,000.00	70.00	420.00	9,420.00	
4.12	ผนังกันห้องน้ำสำเร็จรูป	21.00	ชุด	8,500.00	178,500.00	800.00	16,800.00	195,300.00	
4.13	ผนังกันน้ำใต้สวางขายสำเร็จรูป	12.00	ชุด	1,095.00	13,140.00	170.00	2,040.00	15,180.00	
4.14	เคาะดีดอร์คัลล.อ่างล้างหน้ากว้าง 0.60 ม. กว้างในสังเคราะห์	23.00	ตรม	12,000.00	276,000.00	450.00	10,350.00	286,350.00	
4.15	Top หลังโถปัสสาวะ	3.20	ตรม	12,000.00	38,400.00	450.00	1,440.00	39,840.00	
4.16	งานหล่อเคาะดีดอร์ คัลล.	20.00	ม.	600.00	12,000.00	500.00	10,000.00	22,000.00	

รายการปริมาณงานและราคา

ประมาณราคายาการ งานปรับปรุงระบบสุขาภิบาล อาคาร 1 และ 2

สถานที่ก่อสร้าง/ปรับปรุงซ่อมแซม การยกนึ่งประเทศไทย ตำบล บางขุนนนท์ อำเภอ บางกอกน้อย จังหวัด กรุงเทพฯ

ประมาณราคาโดย นาย กรพิชร์ สุวรรณศิลป์

ประมาณราคาเมื่อวันที่ 11 มีนาคม 2559

ลำดับที่	รายการงานก่อสร้าง	จำนวน	หน่วย	วัสดุ		ค่าแรงงาน		รวมค่าวัสดุ และค่าแรงงาน	หมายเหตุ
				ราคาต่อหน่วย	จำนวนเงิน	ราคาต่อหน่วย	จำนวนเงิน		
4.17	งานประตูดึงน้ำไม้สักและประตูของซาปไม้สัก	18.00	ชุด	5,000.00	90,000.00	2,200.00	39,600.00	129,600.00	
5	รวมราคางานกระเบื้องพื้น มนังและสุขภัณฑ์ห้องน้ำ				1,124,460.00			1,244,590.00	
5.1	งานกระเบื้องพื้น กระจกสี 12x12" inc	135.00	ตรม	277.00	37,395.00	150.00	20,250.00	57,645.00	
5.2	งานกระเบื้องผนังทึบสีเทาอมดำ เซลล์ กระจก 30x60" A	365.00	ตรม	277.00	98,335.00	150.00	53,250.00	151,585.00	
5.3	ฝ้ายิปซัมบอร์ดหนา 9mm คร่าวโลหะชุบสังกะสี (ทนความชื้น)	145.00	ตรม	362.00	51,040.00	75.00	10,875.00	61,915.00	
5.4	งานก่ออิฐฉาบปูนซ่อมผนังช่อง Shaft	93.00	ตรม.	550.00	51,150.00	200.00	18,600.00	69,750.00	
5.5	งานสีซ่อมผนังและฝ้า	315.00	ตรม.	100.00	31,500.00	80.00	25,200.00	56,700.00	
5.6	งานไฟฟ้าแสงสว่างในห้องน้ำ								
	5.6.1 รื้อถอนระบบไฟ และปรับปรุงระบบท่อ ร้อยสาย	3.00	ชิ้น	-	-	4,000.00	12,000.00	12,000.00	
	5.6.2 หลอดไฟดาวไลน์ LED 9W	39.00	ดวง	1,200.00	46,800.00	165.00	6,435.00	53,235.00	
	5.6.3 สวิตช์ไฟฟ้าทางเดิน	6.00	ตัว	40.00	240.00	70.00	420.00	660.00	
	รวมราคางานอื่น ๆ				316,460.00		147,030.00	463,490.00	
	รวมราคางานปรับปรุงระบบสุขาภิบาล อาคาร 2				1,797,647.32		463,198.46	2,260,845.78	

รายการปริมาณงานและราคา

ประมาณราคารายการ งานปรับปรุงระบบสุขาภิบาล อาคาร 1 และ 2
 สถานที่ก่อสร้าง/ปรับปรุงซ่อมแซม การวางท่อประปาไทย ตำบล บางขุนนนท์ อำเภอ บางกอกน้อย จังหวัด กรุงเทพฯ
 ประมาณราคาโดย นาย กรพิช สุวรรณศิลป์

ประมาณราคาเมื่อวันที่ 11 มีนาคม 2559

ลำดับที่	รายการงานก่อสร้าง	จำนวน	หน่วย	วัสดุ		ค่าแรงงาน		รวมค่าวัสดุ และค่าแรงงาน	หมายเหตุ
				ราคาต่อหน่วย	จำนวนเงิน	ราคาต่อหน่วย	จำนวนเงิน		
1	ครุภัณฑ์ของอาคาร 1 Water Tank ชนิด PE 5000L ลายแมกนิต(สีหินทราย)	2.00	Set	17,500.00	35,000.00			35,000.00	
2	BP-01.02 1.5 CHM	1.00	Set	90,000.00	90,000.00			90,000.00	
3	ถังบำบัดน้ำเสียสำเร็จรูป ใต้น้ำชีวภาพ ชนิดเติมอากาศ (Aerobic Filtration Tank) ขนาด 15,000 ลิตร	1.00	Set	187,000.00	187,000.00			187,000.00	
4	END SUCTION CENTRIFUGAL PUMP 7.5 kW	2.00	ชุด	55,000.00	110,000.00			110,000.00	
5	PUMP CONTROLLER	2.00	ชุด	22,400.00	44,800.00			44,800.00	
6	BOOSTER PUMP (2 PUMPS) CLOSE COUPLED CENTRIFUGAL PUMP Q = 2 x 60 LPM @ 40 PSL TDH	2.00	ชุด	12,500.00	25,000.00			25,000.00	
7	PRESSURE GAUGE	2.00	ชุด	3,000.00	6,000.00			6,000.00	
1	ครุภัณฑ์ของอาคาร 2 BP-01.02 1.5 CHM	1.00	Set	90,000.00	90,000.00			90,000.00	
	รวมราคาระบบประปา				587,800.00			587,800.00	

แบบปรับปรุงต่อเติมระบบสุขภาพ การยางแห่งประเทศไทย

อาคาร 1

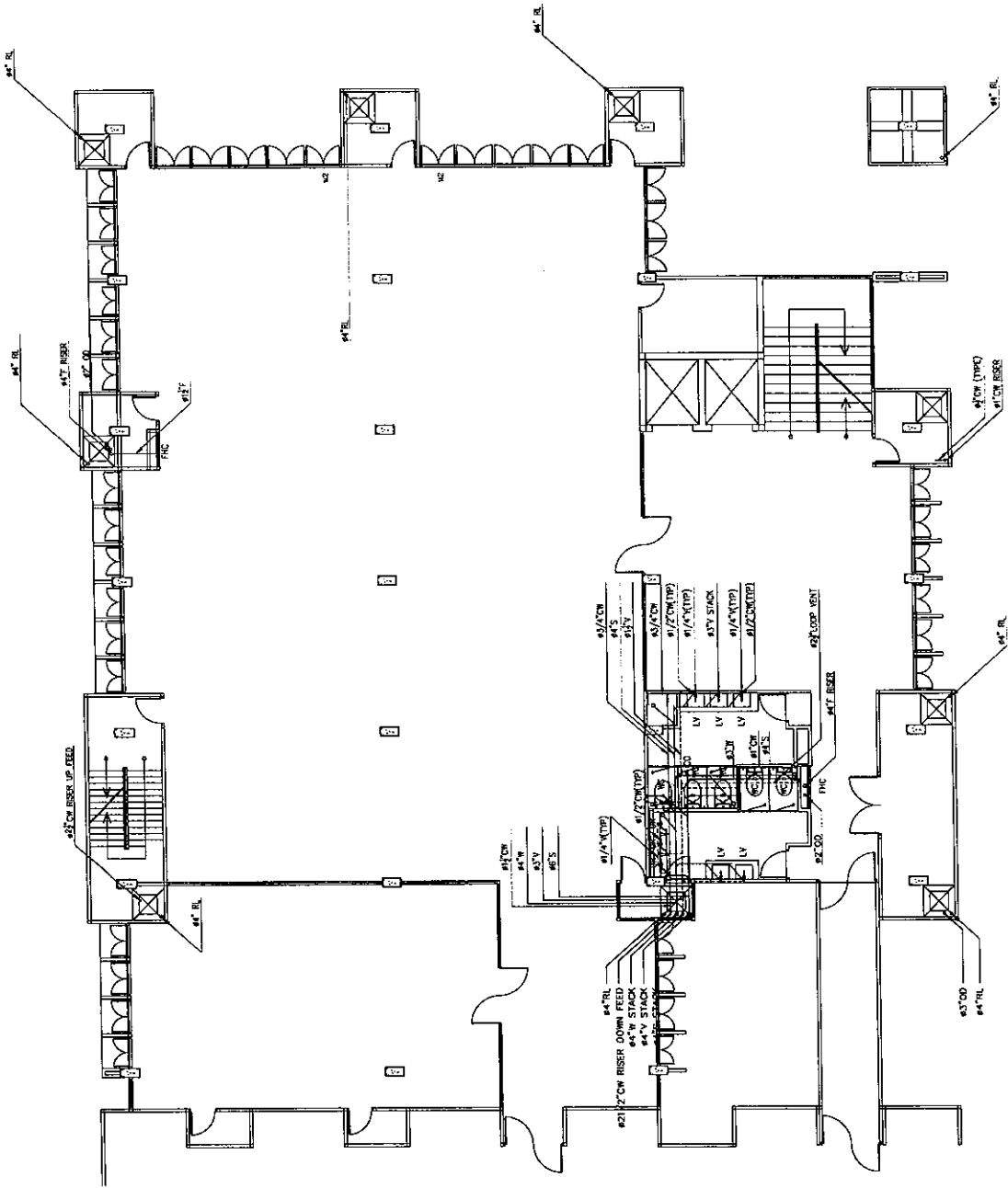

ฝั่งแสดงระบบประปาและระบบสุขาภิบาล ชั้นที่ 3
 อาคาร 1 การยางแห่งประเทศไทย
 มาตราส่วน 1:75

PROJECT ARCHITECT	
STRUCTURAL ENGINEER	
SANITARY ENGINEER	
MECHANICAL ENGINEER	
ELECTRICAL ENGINEER	
NO.	DATE
REVISIONS	
PROJECT NO.	
PROJECT :	โครงการปรับปรุงระบบสุขาภิบาล อาคาร 1
OWNER :	การยางแห่งประเทศไทย
FOR SUBMISSION	
13 มีนาคม 2559	
DRAWING TITLE :	
ฝั่งแสดงระบบประปาและระบบสุขาภิบาล	
ชั้นที่ 3	
APPROVED:	DRAWING NO.
CHECKED BY:	SN-03
DRAWN BY:	138 วิศวกร สถาปัตย์
DATE:	13 มีนาคม 2559
SCALE:	1:75
DRAWN DATE:	13 มีนาคม 2559

ทัศนียภาพ รายการสุพรรณิการ์ และวัสนุพันธ์ พงษ์

โครงการปรับปรุงห้องใต้ดินระบบสุขาภิบาล การขยายแหล่งประเทศไทย อาคาร 1

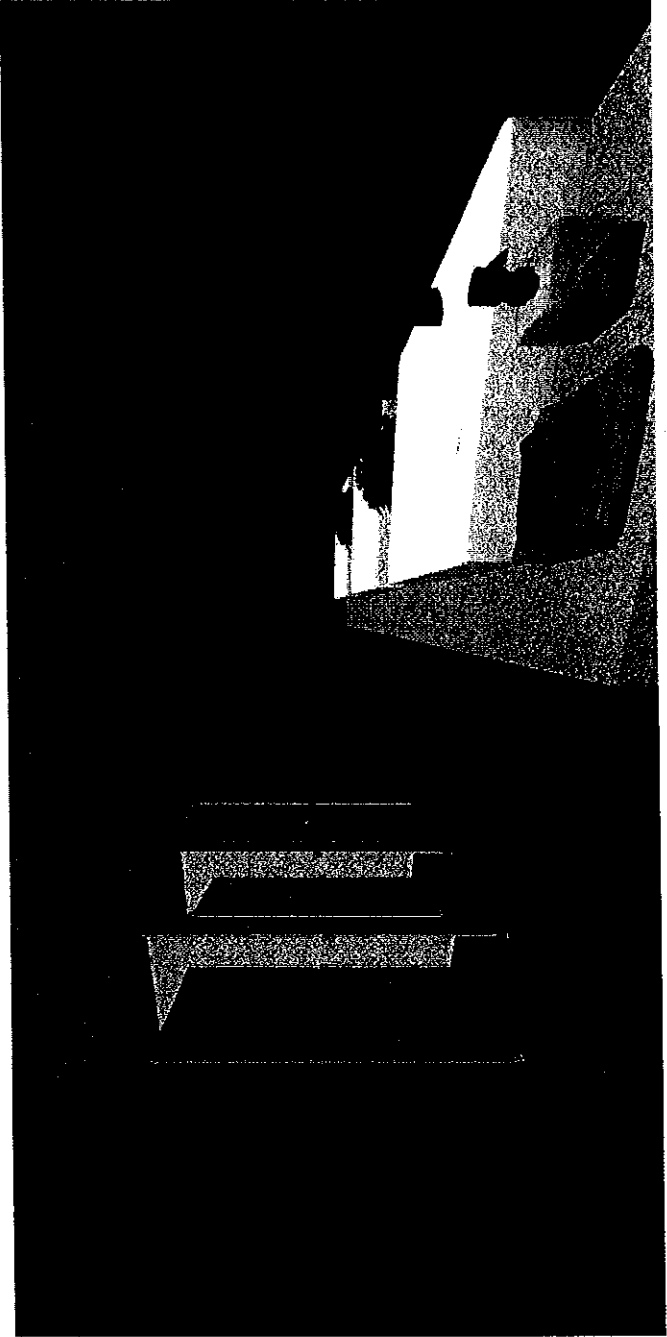
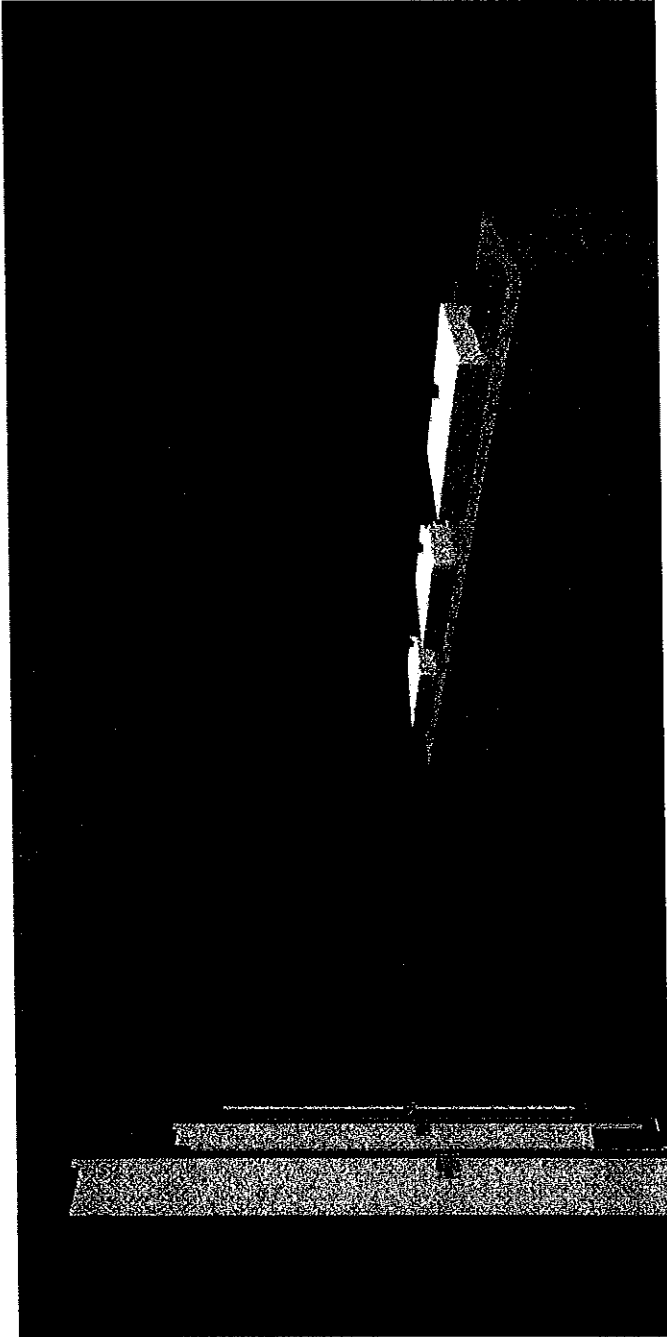

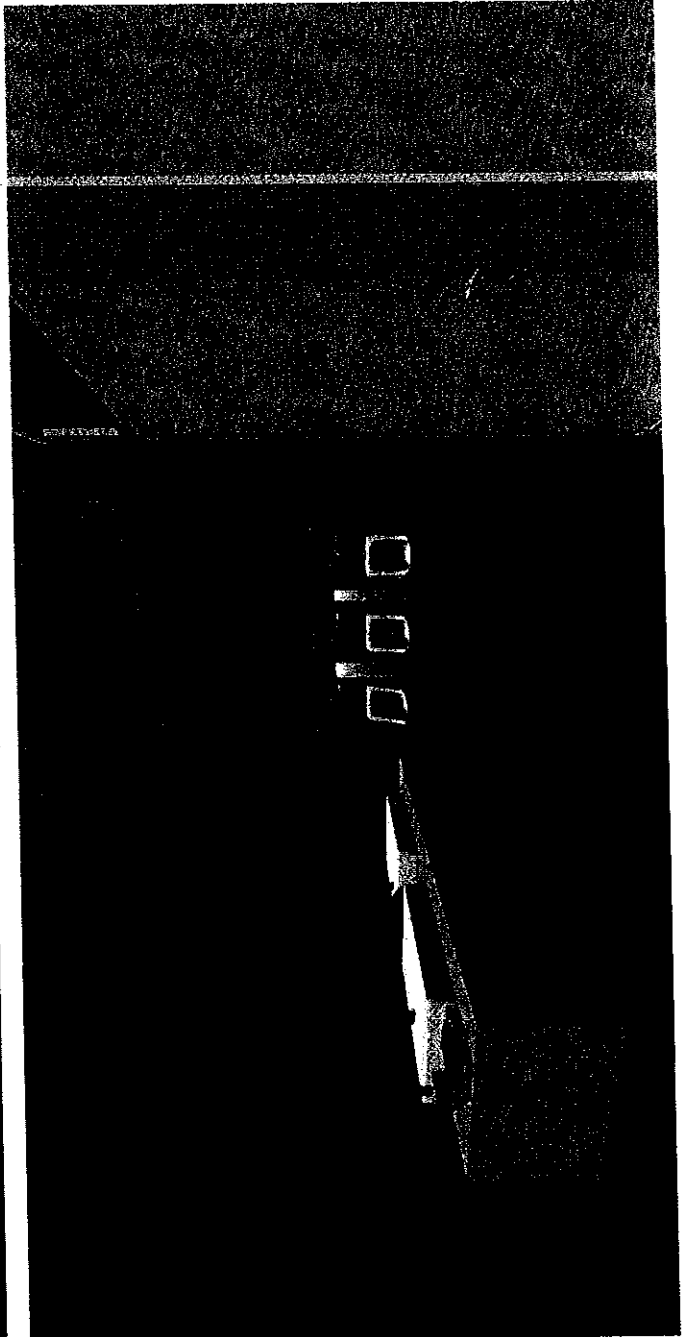
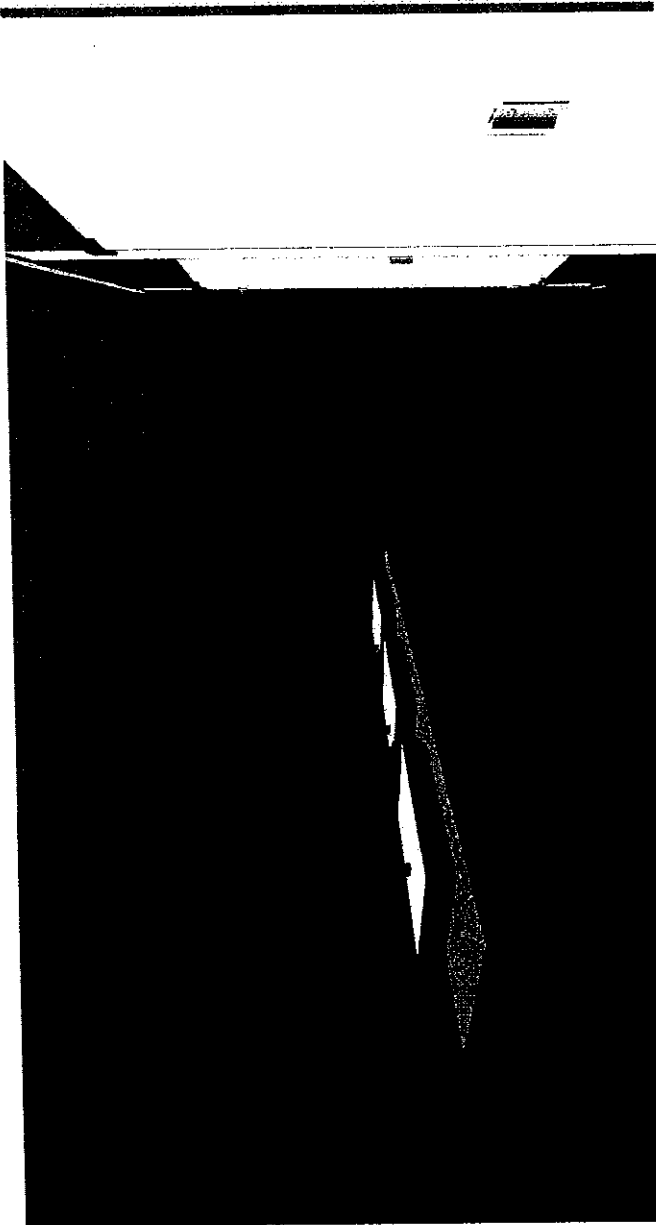

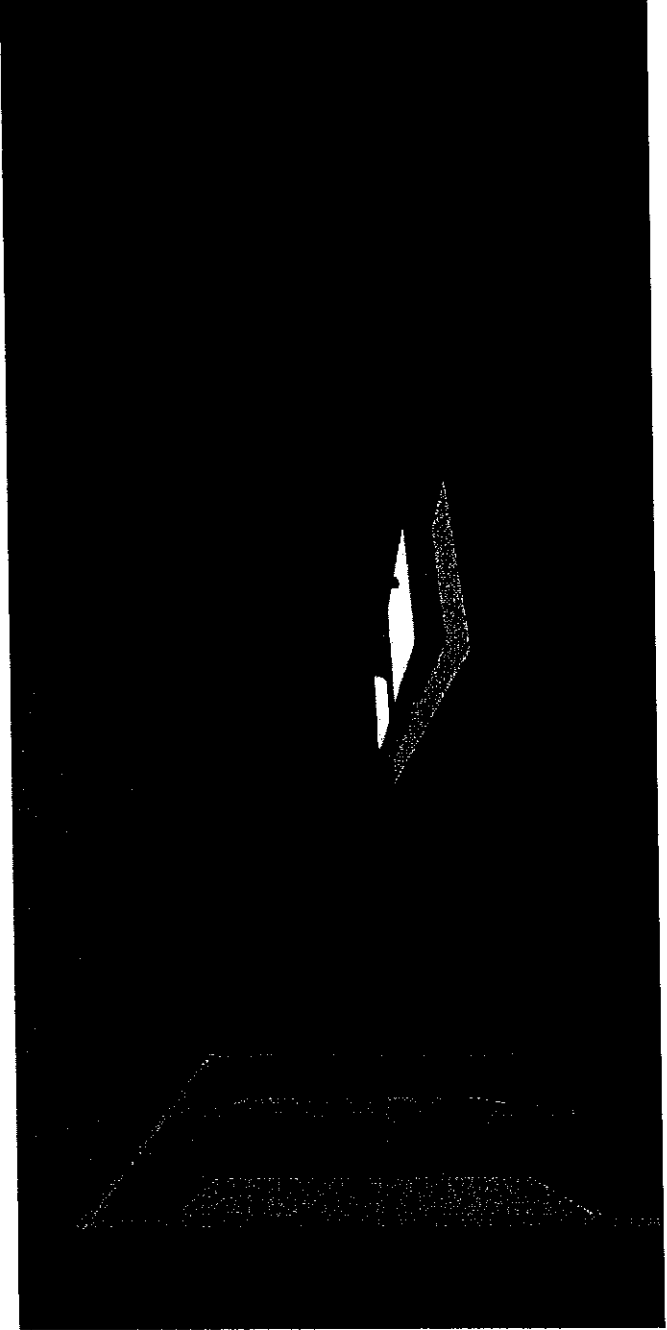
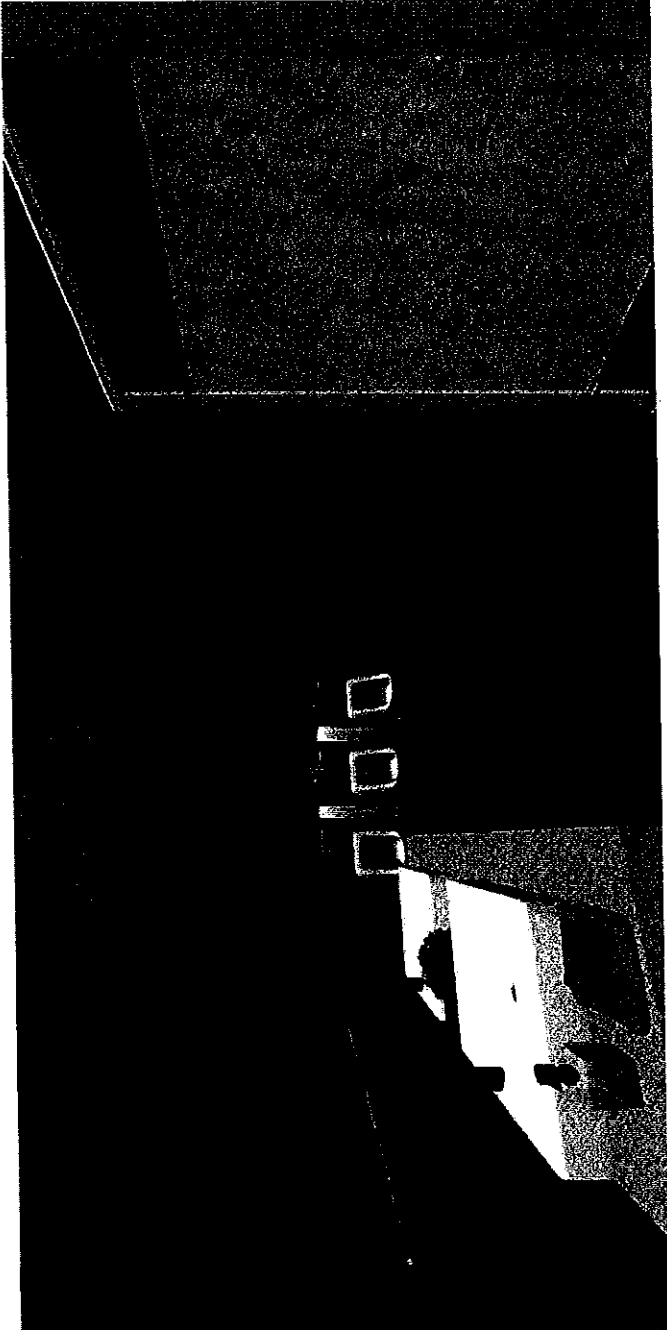

■ **C13430**

สุขภัณฑ์สองชิ้น 3/4.5 ฟุต
แปดกิโลกรัม

Two Piece Toilet 3/4.5 L. (S-Trap)
430 x 715 x 790 mm.

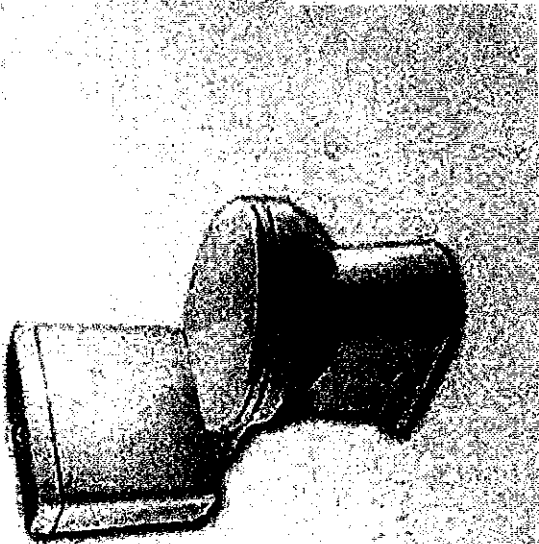

รหัส : TF-0550-WT *

ยี่ห้อ : AMERICAN STANDARD

ชื่อ : CONCEPT CUBE

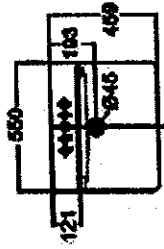
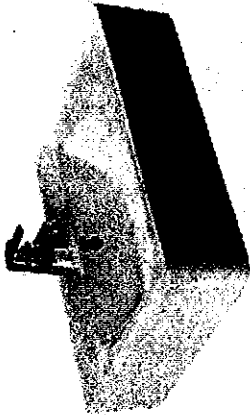

รหัส : A-TJ63-10 *

ยี่ห้อ : AMERICAN STANDARD

ชื่อ : A-TJ63-10

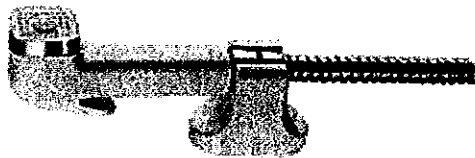
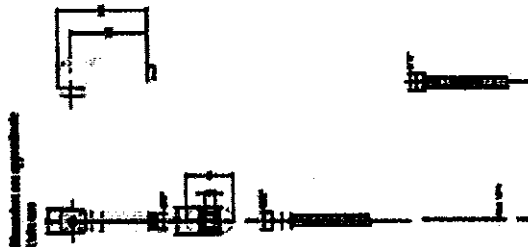
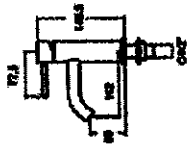
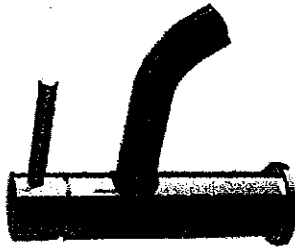

Product Diagram 77683X

รหัส : K-72688X-WK

ยี่ห้อ : ENGLEFIELD

ชื่อ : TOZZO

■ **C31227AC**

โถปัสสาวะชาย
พร้อมอุปกรณ์ติดตั้ง
เบตงเบตง (AC)

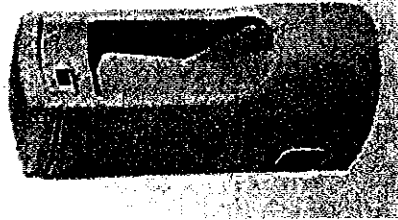

280 x 310 x 680 mm.

ឆ្រា : K-99110X-CP
 ឆ្រា : ENGLEFIELD

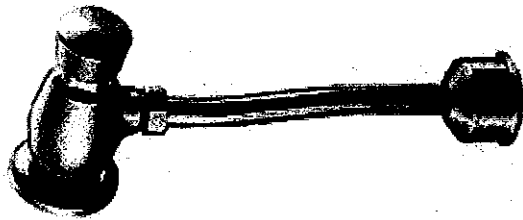

Dimensions are approximate
 Unit: mm

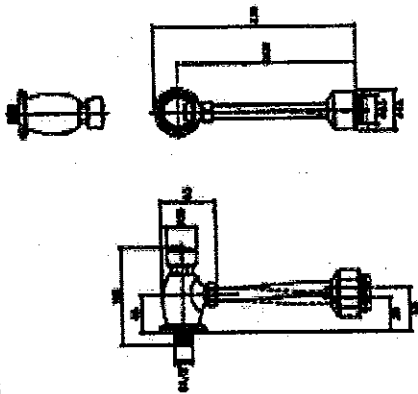

Product Diagram K-99110X-CP

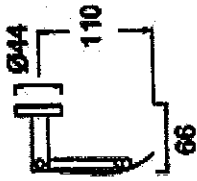
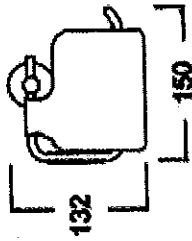

ឆ្រា : K-2601-43-N
 ឆ្រា : American Standard
 ឆ្រា : រាងប្រហែល ឆ្រា

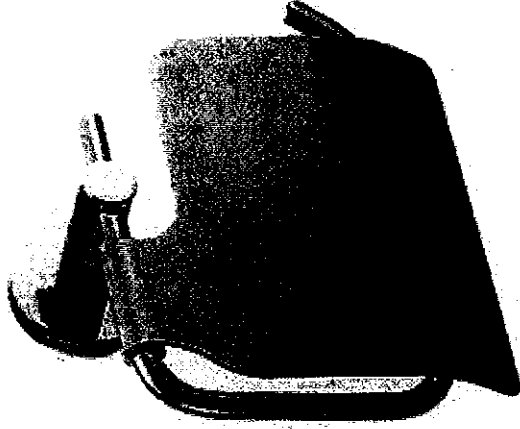

GP 12X12 ឆ្រាស្រាប ឆ្រា PM



RIVERSTONE

ឆ្រា

GP 12X12 ឆ្រាស្រាប ឆ្រា PM



RIVERSTONE

ឆ្រា

ឆ្រាស្រាប ឆ្រា
 ឆ្រា 30x60cm

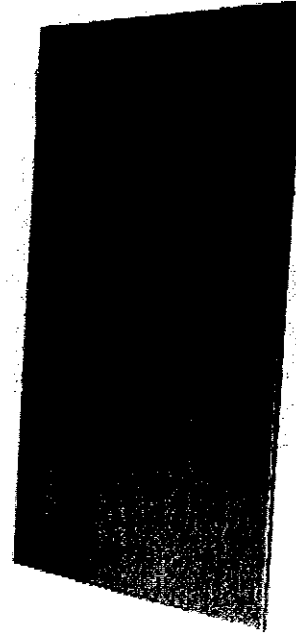

แบบปรับปรุงต่อเติมระบบสุขภาพ การยางแห่งประเทศไทย

อาคาร 2

PROJECT ARCHITECT		
STRUCTURAL ENGINEER		
SANITARY ENGINEER		
MECHANICAL ENGINEER		
ELECTRICAL ENGINEER		
NO.	DATE	DESCRIPTION
REVISIONS		
PROJECT NO.		
PROJECT :	โครงการปรับปรุงสุขาภิบาล อาคาร 2	
OWNER :	การช่างแห่งประเทศไทย	
FOR SUBMISSION		
DRAWING TITLE :	13 สุขาภิบาล 2589	
แผนผังสุขาภิบาล		
APPROVED :	DRAWING NO.	A1-01
CHECKED BY :	ออกแบบโดย วิศวกร สถาปนิก และ ช่างสุขาภิบาล	
SCALE :	A1	
DRAWN DATE :	13 ธันวาคม 2589	
TOTAL 16		

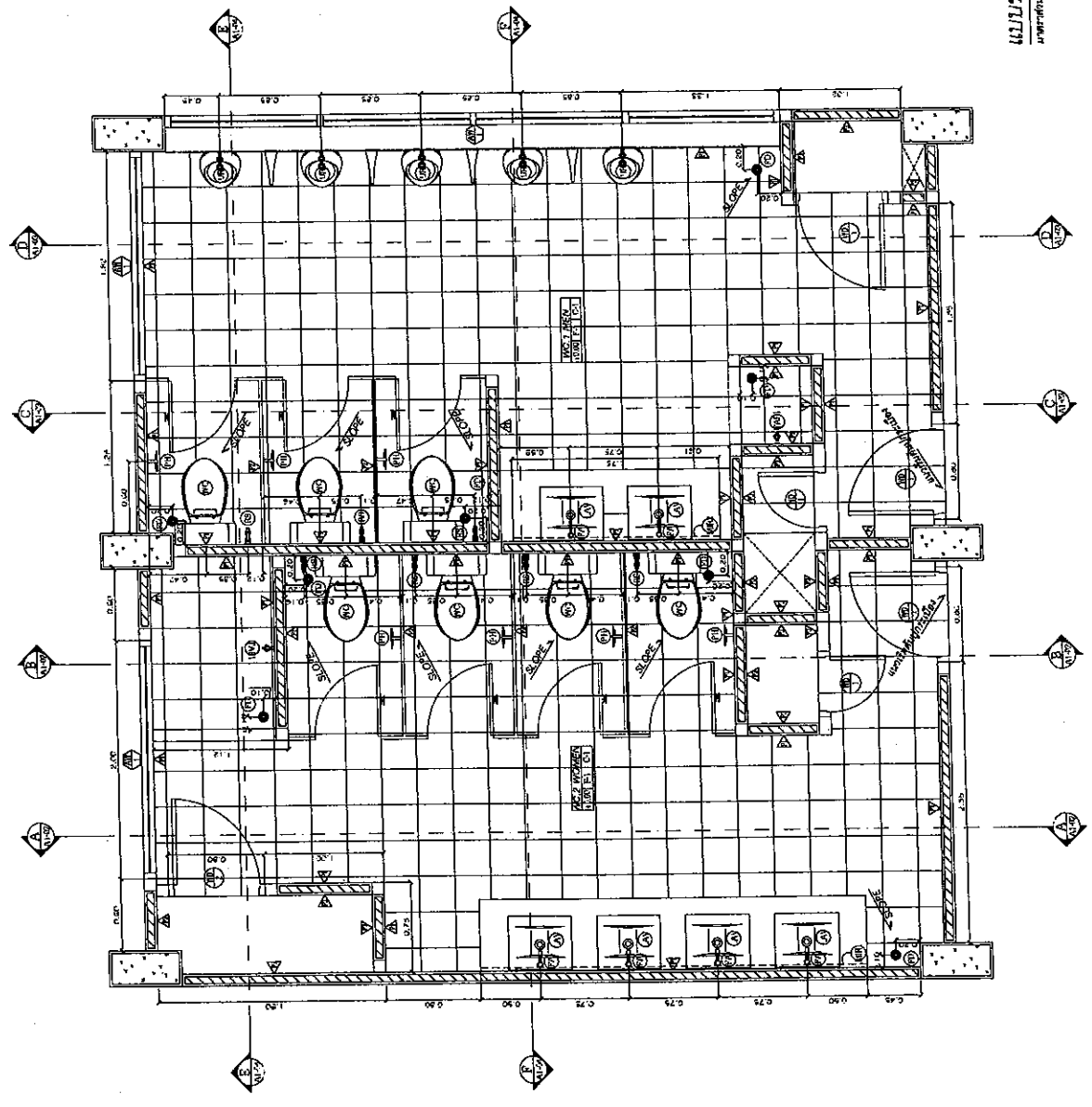

แผนผังสุขาภิบาล WC. MEN/WOMEN
 1:20

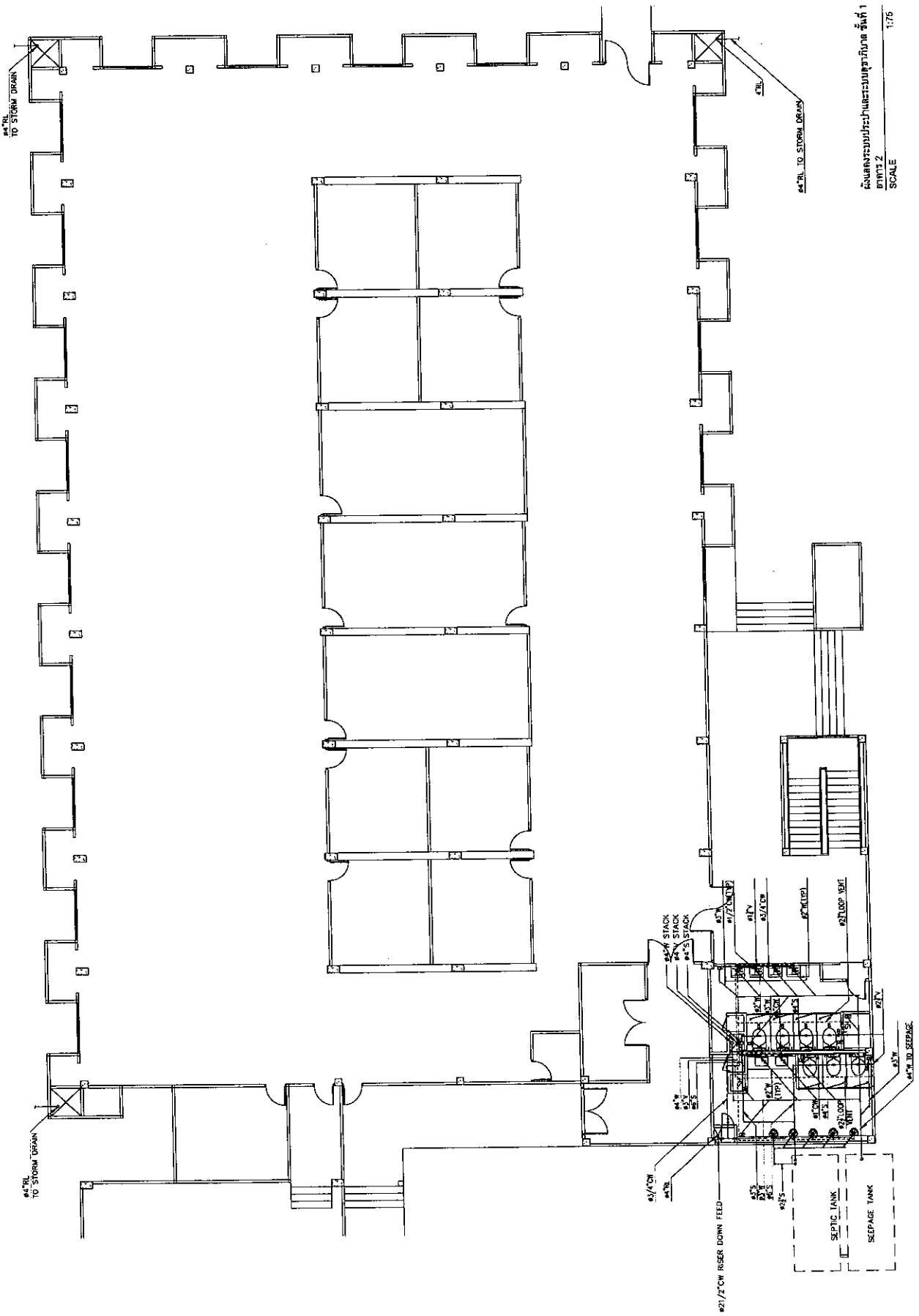

4\"/>

4\"/>

4\"/>

4\"/>

PROJECT ARCHITECT	
STRUCTURAL ENGINEER	
MECHANICAL ENGINEER	
ELECTRICAL ENGINEER	
PLUMBING ENGINEER	
MECHANICAL ENGINEER	
ELECTRICAL ENGINEER	
DATE	DESCRIPTION
NO.	REVISIONS
PROJECT NO.	
PROJECT :	โครงการพัฒนาระบบสุขาภิบาล อาคาร 2
OWNER :	การรถไฟแห่งประเทศไทย
FOR SUBMISSION	
13 Dec 2008	
DRAWING TITLE :	แบบแปลนระบบสุขาภิบาล อาคาร 2
APPROVER :	
DESIGNED BY :	
DRAWN BY :	
CHECKED BY :	
SCALE :	A1
DRAWN DATE :	13 Dec 2008
TOTAL :	16

ทัศนียภาพ รายการสุขภักดิ์ และวีรสักดิ์ พงษ์

โครงการปรับปรุงต่อเติมระบบสุขภักดิ์ การขยายแห่งประเทศไทย อาคาร 2

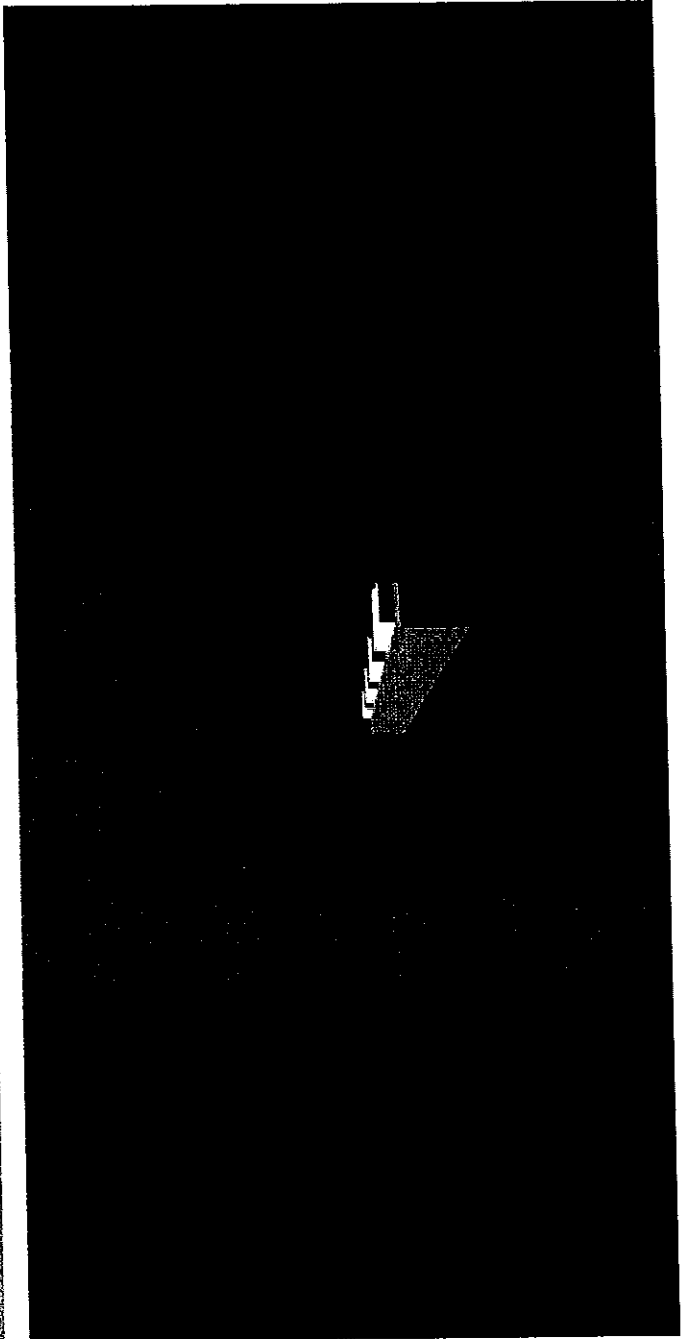
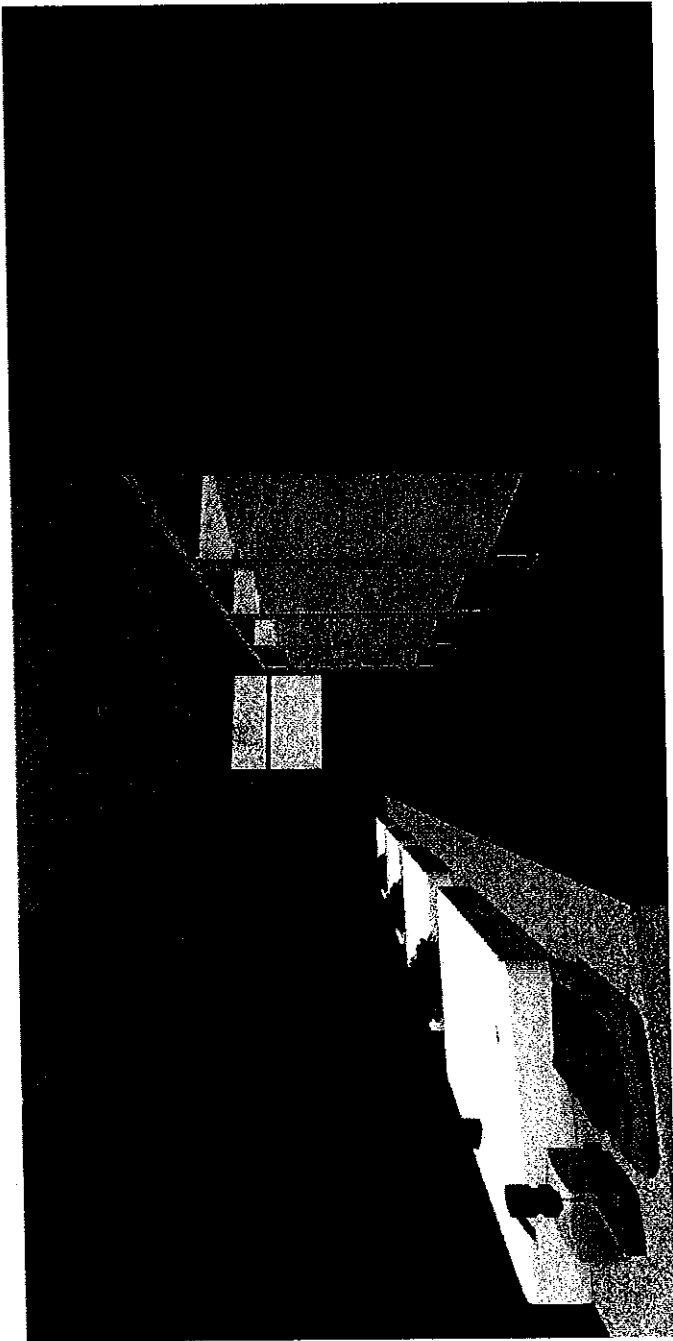

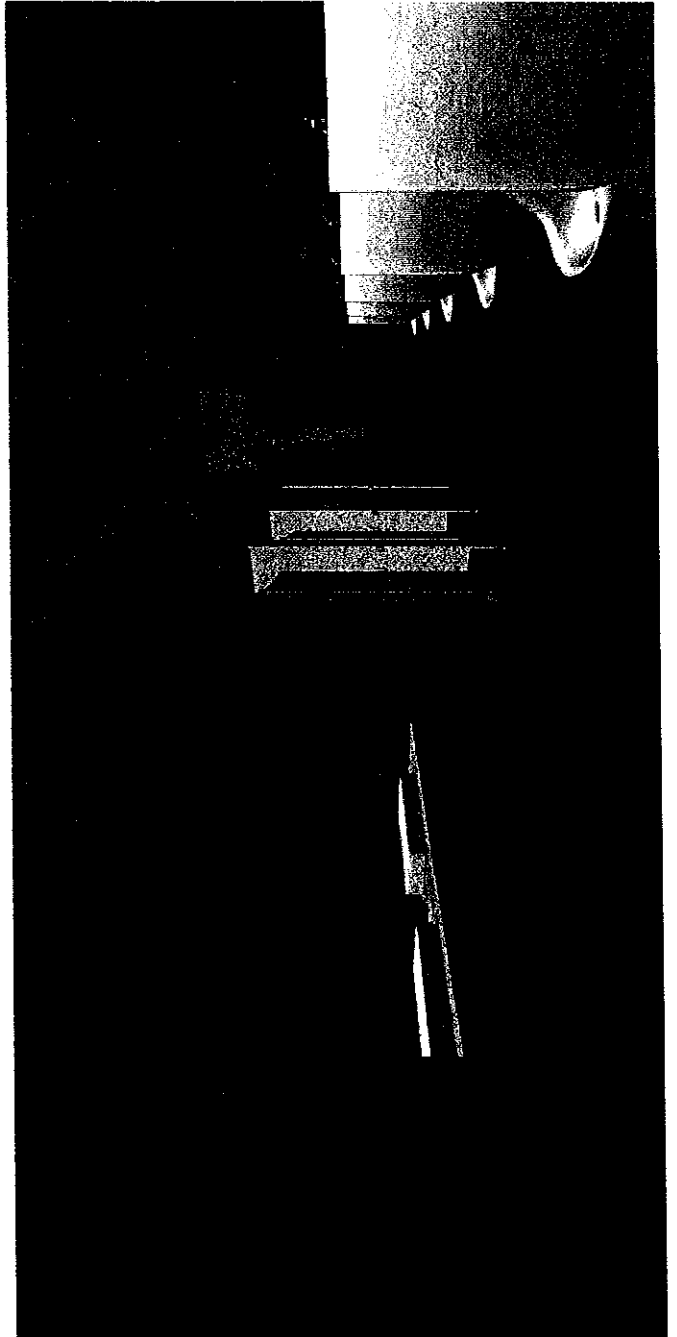
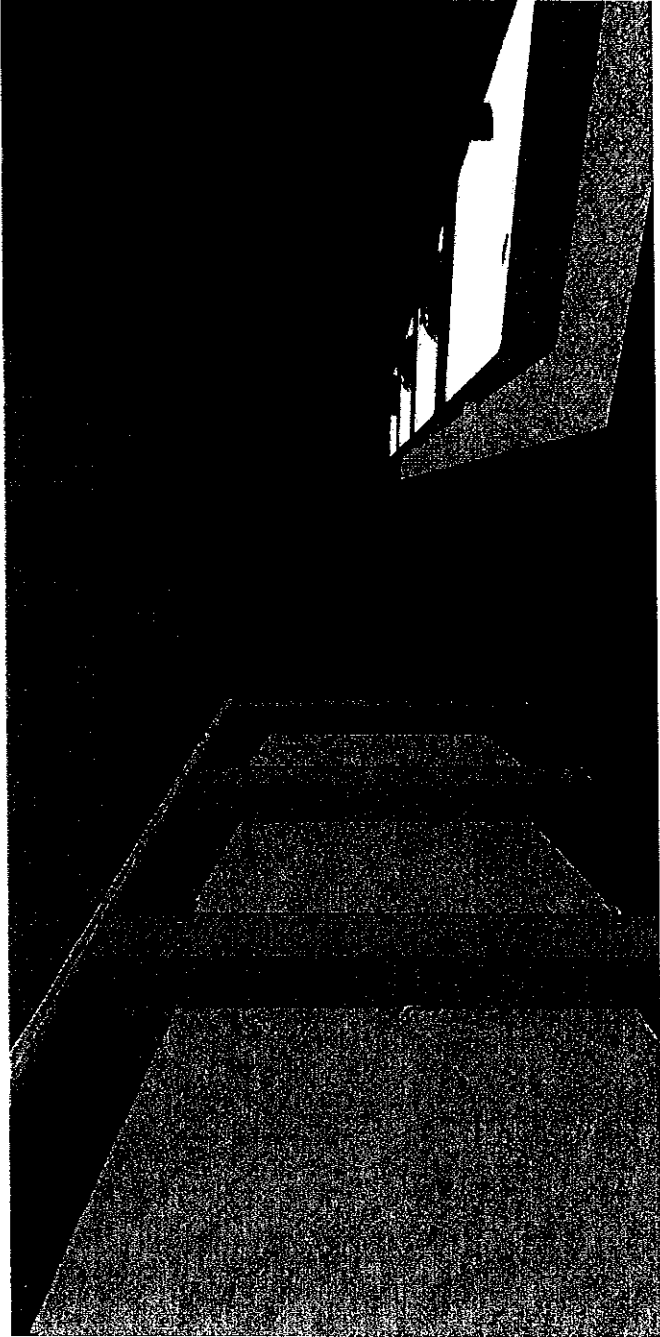

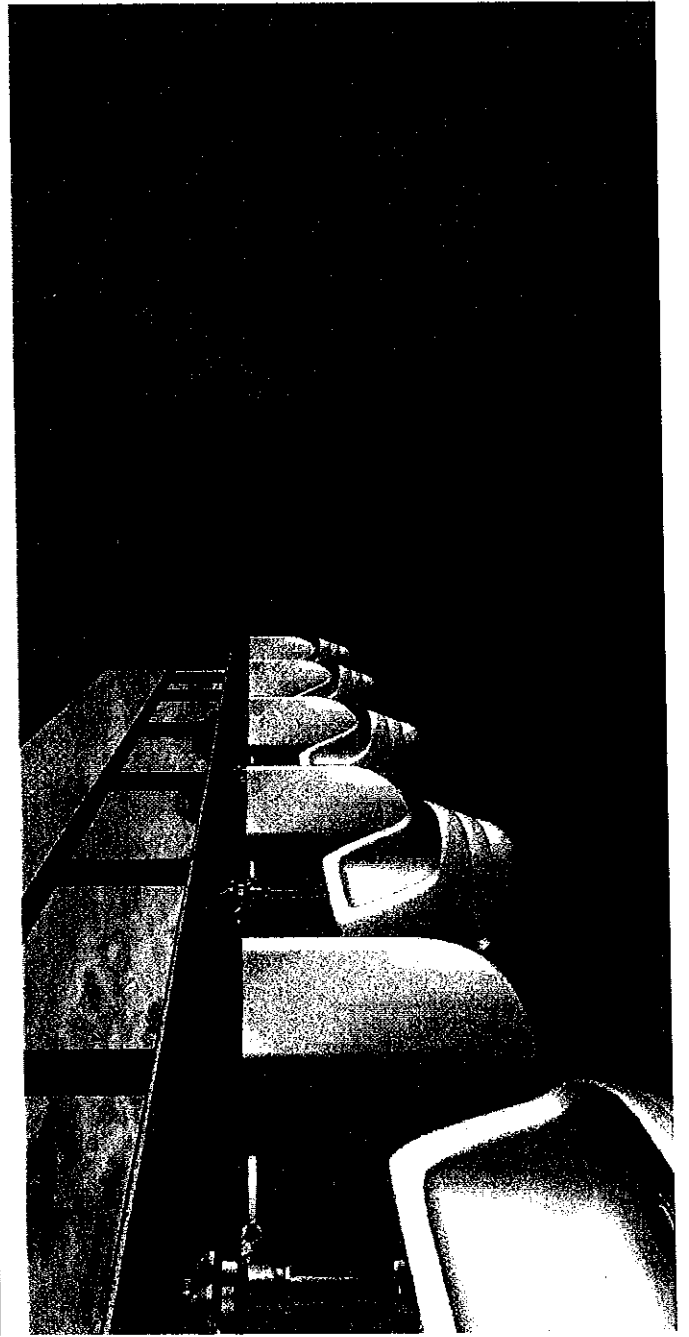
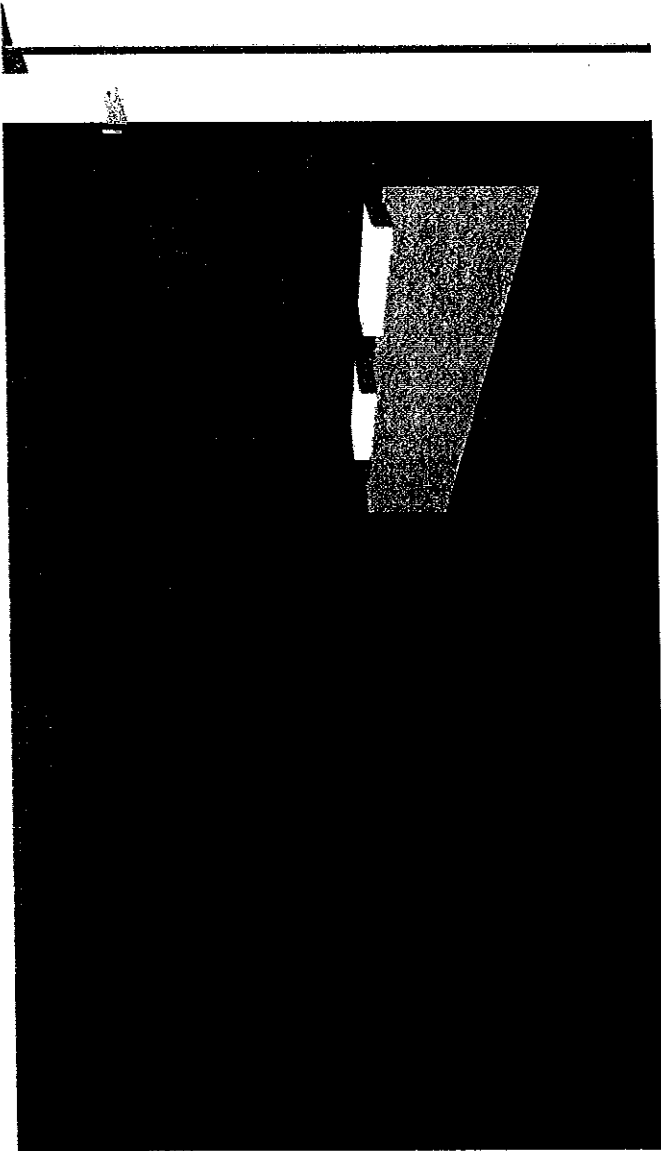

C13430

สุขภัณฑ์สองชิ้น 3/4.5 Flcs
ชนิดถักท่อพัน

Two Piece Toilet 3/4.5 L. (S-Trap)
430 x 715 x 790 mm.

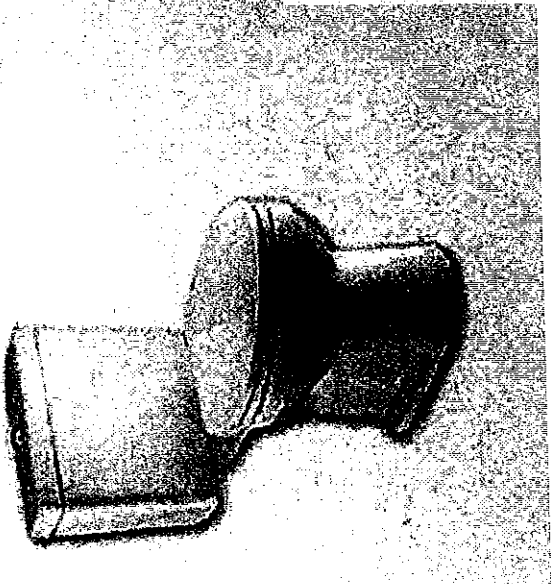

รหัส : A-TJ68-10 *
รหัส : AMERICAN STANDARD
ชื่อ : A-TJ68-10

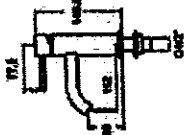
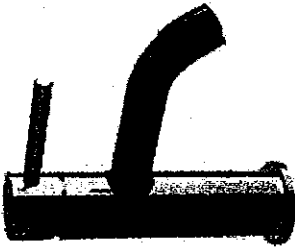

รหัส : TF-0660-WT *
รหัส : AMERICAN STANDARD
ชื่อ : CONCEPT CUBE

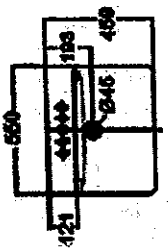
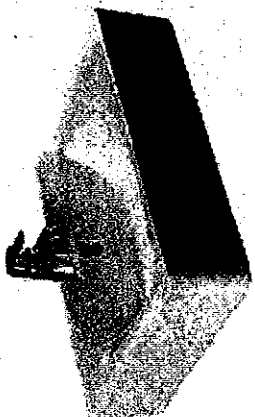

C31227AC

สุขภัณฑ์สองชิ้น
ชนิดถักท่อพัน (AC)

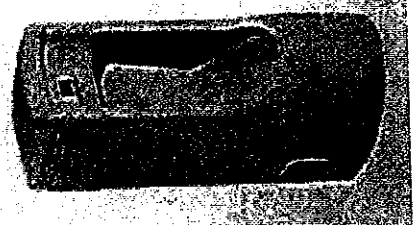

280 x 310 x 660 mm.

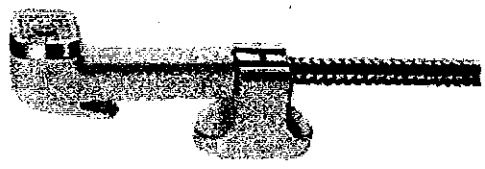
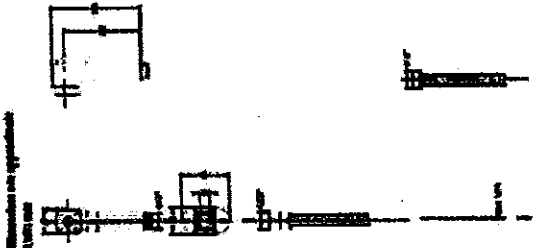

Product Diagram 77660X-

รหัส : K-72088X-WK
รหัส : ENGLEFIELD
ชื่อ : TOZZO

ទម្រង់ : K-99110X-CP
 ឈ្មោះ : ENGLEFIELD

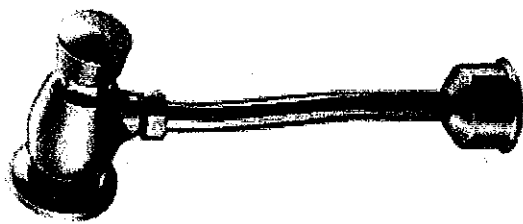

Dimensions are approximate
 Unit: mm

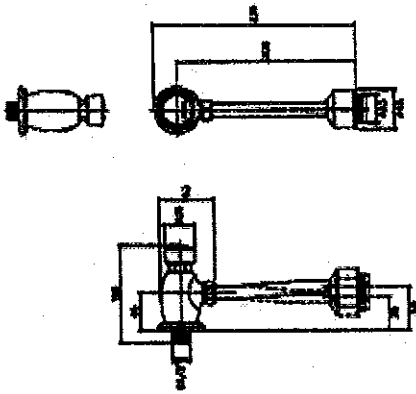

Product Diagram K-99110X-CP

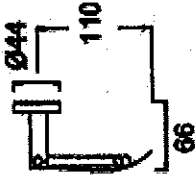
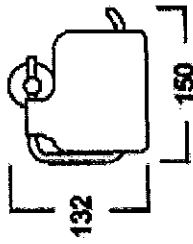

ទម្រង់ : K-2801-43-N
 ឈ្មោះ : American Standard
 ធុរ : ក្របខ្សែស្រឡៅ

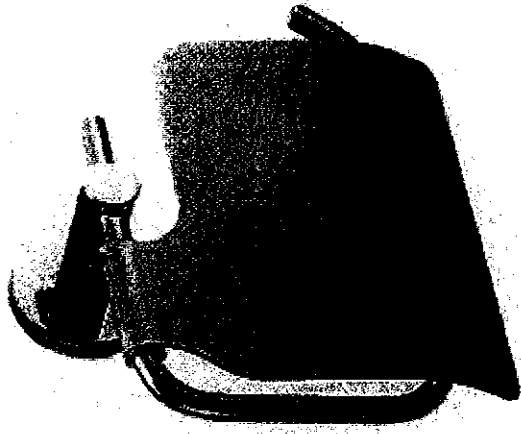

GP 12X12 ឆ្នែកស្រឡៅ ប្រភេទ PM

ធុរ	12X12 ឆ្នែក
-----	-------------

RIVERSTONE

GP 12X12 ឆ្នែកស្រឡៅ ប្រភេទ PM

ធុរ	12X12 ឆ្នែក
-----	-------------

RIVERSTONE

ធុរ : ឆ្នែកស្រឡៅ
 ធុរ : ឆ្នែកស្រឡៅ 30x607A

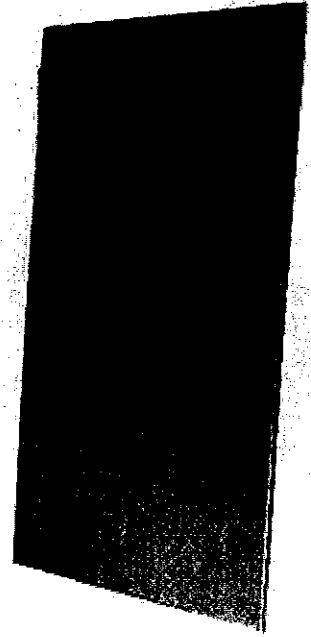

รายการปริมาณงานและราคา

ประมาณราคารายการ งานปรับปรุงระบบสุขาภิบาล อาคาร 1 และ 2
 สถานที่ก่อสร้าง/ปรับปรุงซ่อมแซม การยกวางแห่งประเทศไทย ตำบล บางขุนนนท์ อำเภอ บางกอกน้อย จังหวัด กรุงเทพฯ
 แบบ ปร.4 และ ปร.5 ที่แนบ มีจำนวน แผ่น

ลำดับที่	รายการ	ค่าก่อสร้าง หน่วย : บาท	หมายเหตุ
สรุป			
1	ค่างานปรับปรุงระบบสุขาภิบาลอาคาร 1 และ 2		
2	ค่าครุภัณฑ์จัดซื้อหรือสังซื้อ		
	รวม		
สรุป	รวมค่าก่อสร้างเป็นเงินทั้งสิ้น (แปดดราคาดสุทธิ) แปดล้านหนึ่งหมื่นหกพันสองร้อยบาทถ้วน		

รายการปริมาณงานและราคา

ประมาณการรายการ งานปรับปรุงระบบสุขภาพอาคาร 1 และ 2
 สถานที่ก่อสร้าง/ปรับปรุงซ่อมแซม การยกแห่งประเทศไทย ตำบล บางขุนนนท์ อำเภอ บางกอกน้อย จังหวัด กรุงเทพฯ
 ประมาณราคาโดย นาย กรพัชร สุวรรณศิลป์

ประมาณราคาเมื่อวันที่ 11 มีนาคม 2559

ลำดับที่	รายการงานก่อสร้าง	จำนวน	หน่วย	วิธีวัด		ค่าแรงงาน		รวมค่าวัสดุ และค่าแรงงาน	หมายเหตุ
				ราคาต่อหน่วย	จำนวนเงิน	ราคาต่อหน่วย	จำนวนเงิน		
1	หมวดงานค้ำยัน Vat 7%	1.00	งาน						
รวมเป็นเงินทั้งสิ้น									

รายการปริมาณงานและราคา

ประมาณราคายกยกร งานปรับปรุงระบบสุขาภิบาล อาคาร 1 และ 2
 สถานที่ก่อสร้าง/ปรับปรุงซ่อมแซม การยกวางแห่งประเทศไทย ตำบล บางขุนนนท์ อำเภอ บางกอกน้อย จังหวัด กรุงเทพฯ
 ประมาณราคาโดย นาย กรพิชัย สุวรรณศิลป์

ประมาณราคาเมื่อวันที่ 11 มีนาคม 2559

ลำดับที่	รายการงานก่อสร้าง	จำนวน	หน่วย	วัสดุ		ค่าแรงงาน		รวมค่าวัสดุ และค่าแรงงาน	หมายเหตุ
				ราคาต่อหน่วย	จำนวนเงิน	ราคาต่อหน่วย	จำนวนเงิน		
1.5	Y-Strainer DIA 40 mm	3.00	Set						
1.6	Float Valve DIA 25 mm	3.00	Set						
1.7	Twinflex Connector DIA 40 mm	6.00	Set						
1.80	อุปกรณ์ชุดทุกสกรู เข็มขัดรัดสาย ฯลฯ สำหรับงานติดตั้ง ท่อระบบประปา	1.00	Lot						
รวมราคาระบบประปา									

รายการปริมาณงานและราคา

ประมาณราคารายการ งานปรับปรุงระบบสุขาภิบาลอาคาร 1 และ 2

สถานที่ก่อสร้าง/ปรับปรุงซ่อมแซม การขยายแห่งประเทศไทย ตำบล บางขุนนนท์ อำเภอ บางกอกน้อย จังหวัด กรุงเทพฯ

ประมาณราคาเมื่อวันที่ 11 มีนาคม 2559

ประมาณราคาโดย นาย กรพัตร์ สุวรรณศิลป์

ลำดับที่	รายการงานก่อสร้าง	จำนวน	หน่วย	วัสดุ		ค่าแรงงาน		รวมค่าวัสดุ และค่าแรงงาน	หมายเหตุ
				ราคาต่อหน่วย	จำนวนเงิน	ราคาต่อหน่วย	จำนวนเงิน		
2	ระบบระบายน้ำโสโครก, น้ำเสีย, อากาศเสีย								
2.1	ท่อน PVC CLASS 8.5								
	DIA 150 mm	30.00	M						
	DIA 100 mm	150.00	M						
	DIA 80 mm	45.00	M						
	DIA 65 mm	30.00	M						
	DIA 50 mm	540.00	M						
	DIA 40 mm	150.00	M						
	Fitting	1.00	Lot						
	Support & Painting	1.00	Lot						
2.2	Floor Drain Stainless แบบกลม								
	DIA 50 mm	25.00	Set						
2.3	Floor Clean Out ทองเหลือง								
	DIA 100 mm	2.00	Set						
2.4	Rubber Flex Pipe								
	DIA 150 mm	3.00	Set						
	DIA 100 mm	3.00	Set						

รายการปริมาณงานและราคา

ประมาณราคายกการ งานปรับปรุงระบบสุขาภิบาล อาคาร 1 และ 2

สถานที่ก่อสร้าง/ปรับปรุงซ่อมแซม การขยายแห่งประเทศไทย ตำบล บางขุนนนท์ อำเภอ บางกอกน้อย จังหวัด กรุงเทพฯ

ประมาณราคาโดย นาย กรภัทร สุวรรณศิลป์ ประมาณราคามีเมื่อวันที่ 11 มีนาคม 2559

ลำดับที่	รายการงานก่อสร้าง	จำนวน	หน่วย	วัสดุ		ค่าแรงงาน		รวมค่าวัสดุ และค่าแรงงาน	หมายเหตุ
				ราคาต่อหน่วย	จำนวนเงิน	ราคาต่อหน่วย	จำนวนเงิน		
2.5	Vent Through Roof DIA 50 mm	8.00	Set						
2.6	Clean Out PVC DIA 150 mm	2.00	Set						
	DIA 100 mm	8.00	Set						
	DIA 50 mm	15.00	Set						
2.7	อุปกรณ์ชุดทุกสภฐ เ็นชนิดรัศมีสาย ฯลฯ สำหรับงานติดตั้ง ท่อระบบน้ำเสีย/น้ำโสโครก	1.00	Lot						
รวมราคาประเมินระบบน้ำโสโครก, น้ำเสีย, อากาศเสีย									

รายการปริมาณงานและราคา

ประมาณราคารายการ งานปรับปรุงระบบสุขาภิบาล อาคาร 1 และ 2

สถานที่ก่อสร้าง/ปรับปรุงซ่อมแซม การขยายแห่งประเทศไทย ตำบล บางขุนนนท์ อำเภอ บางกอกน้อย จังหวัด กรุงเทพฯ

ประมาณราคาโดย นาย กรพัชร สุวรรณศิลป์

ประมาณราคาเมื่อวันที่ 11 มีนาคม 2559

ลำดับที่	รายการงานก่อสร้าง	จำนวน	หน่วย	วัสดุ		ค่าแรงงาน		รวมค่าวัสดุ และค่าแรงงาน	หมายเหตุ
				ราคาต่อหน่วย	จำนวนเงิน	ราคาต่อหน่วย	จำนวนเงิน		
4	ระบบเครื่องสูบน้ำประปา								
4.1	GATE VALVE Ø 4" ทองเหลือง	2.00	ชุด						
4.2	GATE VALVE Ø 3" ทองเหลือง	4.00	ชุด						
4.3	GATE VALVE Ø 2 1/4" ทองเหลือง	4.00	ชุด						
4.4	FOOT VALVE Dia 3"	2.00	ชุด						
4.5	Y - STRAINER Dia 3"	4.00	ชุด						
4.6	FLEXIBLE CONNECTOR Dia 3"	4.00	ชุด						
4.7	BUTTERFLY VALVE Dia	3.00	ชุด						

รายการปริมาณงานและราคา

ประมาณราคายาการ งานปรับปรุงระบบสุขาภิบาล อาคาร 1 และ 2

สถานที่ก่อสร้าง/ปรับปรุงซ่อมแซม การขยายแห่งประเทศไทย ตำบล บางขุนนนท์ อำเภอ บางกอกน้อย จังหวัด กรุงเทพฯ

ประมาณราคาโดย นาย กรพีร สุวรรณศิลป์ ประมาณราคาเมื่อวันที่ 11 มีนาคม 2559

ลำดับที่	รายการงานก่อสร้าง	จำนวน	หน่วย	วัสดุ		ค่าแรงงาน		รวมค่าวัสดุ และค่าแรงงาน	หมายเหตุ
				ราคาต่อหน่วย	จำนวนเงิน	ราคาต่อหน่วย	จำนวนเงิน		
4.8	CHECK VALVE ชนิดทองเหลือง - Dia 3"	3.00	ชุด						
4.9	ทดตะบองระบบ	1.00	เหมา						
4.10	อื่น ๆ	1.00	เหมา						
รวมราคาระบบเครื่องสูบน้ำประปา									
5	งานกระเบื้องพื้น ผนังและสุขภัณฑ์ห้องน้ำ								
5.1	โถส้วมชักโครก AMERICAN STANDARD (ระบุตามในเล่ม รายการสุขภัณฑ์)	25.00	ชุด						
5.2	โถปัสสาวะชาย(พร้อมอุปกรณ์เซ็นเซอร์) (ระบุตามในเล่ม รายการสุขภัณฑ์)	15.00	ชุด						
5.3	อ่างล้างหน้าชนิดวงบานคานีเตอร์ (ระบุตามในเล่มรายการสุขภัณฑ์)	25.00	ชุด						
5.4	ก๊อบอย่างล้างหน้า AMERICAN STANDARD (ระบุตามในเล่ม รายการสุขภัณฑ์)	25.00	ชุด						
5.5	อุปกรณ์อ่างล้างหน้า (ระบุตามในเล่มรายการสุขภัณฑ์)	25.00	ชุด						
5.6	ฝักบัวฉีดชำระ	25.00	ชุด						
5.7	Stop Vale	65.00	ชุด						
5.8	ที่ใส่กระดาษชำระ ชุดมีดมีม AMERICAN STANDARD	25.00	ชุด						
5.9	ก๊อบล้างพื้น	5.00	ชุด						

รายการปริมาณงานและราคา

ประมาณราคายกการ งานปรับปรุงระบบสุขาภิบาล อาคาร 1 และ 2

สถานที่ก่อสร้าง/ปรับปรุงซ่อมแซม การยงแห่งประเทศไทย ตำบล บางขุนนนท์ อำเภอ บางกอกน้อย จังหวัด กรุงเทพฯ

ประมาณราคาโดย นาย กรพิจร สุวรรณศิลป์

ประมาณราคาเมื่อวันที่ 11 มีนาคม 2559

ลำดับที่	รายการงานก่อสร้าง	จำนวน	หน่วย	วัสดุ		ค่าแรงงาน		รวมค่าวัสดุ และค่าแรงงาน	หมายเหตุ
				ราคาต่อหน่วย	จำนวนเงิน	ราคาต่อหน่วย	จำนวนเงิน		
6	งานอื่น ๆ								
6.1	งานกระเบื้องพื้น ริงเจอร์สโตน 12x12" inc	130.00	ตรม						
6.2	งานกระเบื้องกมมิ่งเซรามิค เซลส์ เภย 30x60" A	427.35	ตรม						
6.3	ไม้ยิปซัมบอร์ดหนา 9mm ค้ำวโดหะทุบสังกะสี (ทนความชื้น)	130.00	ตรม						
6.4	งานก่อสร้างปูนซ่อมผนังของ Shaft	183.00	ตรม						
6.5	งานสีย้อมผนังและฝ้า	630.00	ตรม						
6.6	งานพื้นคอนกรีต ถังน้ำดื่มหน้าอาคาร								
	6.6.1 คอนกรีตผสมเสร็จรูปดูบาศก์ 280กก/ตร.ม และรูปทรงกระบอก 240กก/ตร.ม ชม ตราน้ำเพชร	10.80	ลบ.ม						
	6.6.2 คอนกรีตหยาบ	0.50	ลบ.ม						
	6.6.3 หยาบถม	0.40	ลบ.ม						
	6.6.4 ไม้แบบ	10.00	ตรม						
	6.6.5 ตะปู	3.00	กก						
	6.6.6 เหล็กเสริม	200.00	กก						
	6.6.7 เหล็กไวร์เมช 3mm@20cm	54.00	ตรม						
	6.6.8 ลวดผูกเหล็ก	50.00	กก						

รายการปริมาณงานและราคา

ประมาณราคารายการ งานปรับปรุงระบบสุขภิบาล อาคาร 1 และ 2
 สถานที่ก่อสร้าง/ปรับปรุงซ่อมแซม การยกแห่งประเทศไทย ตำบล บางขุนนนท์ อำเภอ บางกอกน้อย จังหวัด กรุงเทพฯ
 ประมาณราคาโดย นาย กรพิชร์ สุวรรณศิลป์

ประมาณราคาเมื่อวันที่ 11 มีนาคม 2559

ลำดับที่	รายการงานก่อสร้าง	จำนวน	หน่วย	วัสดุ		ค่าแรงงาน		รวมค่าวัสดุ และค่าแรงงาน	หมายเหตุ
				ราคาต่อหน่วย	จำนวนเงิน	ราคาต่อหน่วย	จำนวนเงิน		
1.5	Y-Strainer DIA 40 mm	2.00	Set						
1.6	Float Valve DIA 25 mm	2.00	Set						
1.7	Twinflex Connector DIA 40 mm	2.00	Set						
1.8	อุปกรณ์ชุดทุกสภฐ เ็นมีจัดหลาย าสา สำหรับงานติดตั้ง ท่อระบบประปา	1.00	Lot						
รวมราคาระบบประปา									

รายการปริมาณงานและราคา

ประมาณราคารายการ งานปรับปรุงระบบสุขาภิบาล อาคาร 1 และ 2

สถานที่ก่อสร้าง/ปรับปรุงซ่อมแซม การยงแห่งประเทศไทย ตำบล บางขุนนนท์ อำเภอ บางกอกน้อย จังหวัด กรุงเทพฯ

ประมาณราคาโดย นาย กรพัชร สุวรรณศิลป์ ประมาณราคาเมื่อวันที่ 11 มีนาคม 2559

ลำดับที่	รายการงานก่อสร้าง	จำนวน	หน่วย	วัสดุ		ค่าแรงงาน		รวมค่าวัสดุ และค่าแรงงาน	หมายเหตุ
				ราคาต่อหน่วย	จำนวนเงิน	ราคาต่อหน่วย	จำนวนเงิน		
2	ระบบระบายน้ำไฮโดรค, น้ำเสีย, อากาศเสีย								
	2.1 ท่อ PVC CLASS 8.5	20.00	M						
	DIA 150 mm	100.00	M						
	DIA 100 mm	30.00	M						
	DIA 80 mm	20.00	M						
	DIA 65 mm	360.00	M						
	DIA 50 mm	100.00	M						
	DIA 40 mm	1.00	Lot						
	Fitting	1.00	Lot						
	Support & Painting	16.00	Set						
2.2	Floor Drain Stainless แบบกลม								
	DIA 50 mm	2.00	Set						
2.3	Floor Clean Out ทรงเหลี่ยม								
	DIA 100 mm	2.00	Set						
2.4	Rubber Flex Pipe								
	DIA 150 mm	2.00	Set						
	DIA 100 mm	2.00	Set						

รายการปริมาณงานและราคา

ประมาณราคายกยกร งานปรับปรุงระบบสุขาภิบาล อาคาร 1 และ 2

สถานที่ก่อสร้าง/ปรับปรุงซ่อมแซม การขยายแห่งประเทศไทย ตำบล บางขุนนนท์ อำเภอ บางกอกน้อย จังหวัด กรุงเทพฯ

ประมาณราคาโดย นาย ภัทร สุวรรณศิลป์ ประมาณราคาเมื่อวันที่ 11 มีนาคม 2559

ลำดับที่	รายการงานก่อสร้าง	จำนวน	หน่วย	วัสดุ		ค่าแรงงาน		รวมค่าวัสดุ และค่าแรงงาน	หมายเหตุ
				ราคาต่อหน่วย	จำนวนเงิน	ราคาต่อหน่วย	จำนวนเงิน		
2.5	Vent Through Roof DIA 50 mm	6.00	Set						
2.6	Clean Out PVC DIA 150 mm DIA 100 mm DIA 50 mm	2.00 6.00 10.00	Set Set Set						
2.7	อุปกรณ์ชุดทูลูกกรง เข็มขัดรัดสาย เลซา ตำแหน่งงานติดตั้ง ท่อระบบน้ำเสีย/น้ำโสโครก	1.00	Lot						
รวมราคาอะไหล่ระบบระบายน้ำโสโครก, น้ำเสีย, อากาศเสีย									

รายการปริมาณงานและราคา

ประมาณราคายกร่าง งานปรับปรุงระบบสุขาภิบาล อาคาร 1 และ 2

สถานที่ก่อสร้าง/ปรับปรุงซ่อมแซม การขยายแห่งประเทศไทย ตำบล บางขุนนนท์ อำเภอ บางกอกน้อย จังหวัด กรุงเทพฯ

ประมาณราคาโดย นาย กรพัชร สุวรรณศิลป์ ประมาณราคาเมื่อวันที่ 11 มีนาคม 2559

ลำดับที่	รายการงานก่อสร้าง	จำนวน	หน่วย	วัสดุ		ค่าแรงงาน		รวมค่าวัสดุ และค่าแรงงาน	หมายเหตุ
				ราคาต่อหน่วย	จำนวนเงิน	ราคาต่อหน่วย	จำนวนเงิน		
4	งานกระเบื้องพื้น ผนังและสุขภัณฑ์ห้องน้ำ								
4.1	ติดตั้งชักโครก AMERICAN STANDARD (ระบุตามในเล่ม รายการสุขภัณฑ์)	21.00	ชุด						
4.2	ติดตั้งสวาทะชาย(พร้อมอุปกรณ์เซ็นเซอร์) (ระบุตามในเล่ม รายการสุขภัณฑ์)	15.00	ชุด						
4.3	อ่างล้างหน้าชนิดวางบนเคาน์เตอร์ (ระบุตามในเล่มรายการสุขภัณฑ์)	18.00	ชุด						
4.4	ก๊อกล้างล้างหน้า (ระบุตามในเล่มรายการสุขภัณฑ์)	18.00	ชุด						
4.5	อุปกรณ์อ่างล้างหน้า (ระบุตามในเล่มรายการสุขภัณฑ์)	18.00	ชุด						
4.6	ฝักบัวฉีดชำระ	21.00	ชุด						
4.7	Stop Valve	57.00	ชุด						
4.8	ที่ใส่กระดาษชำระ ขุดโครเมียม AMERICAN STANDARD	21.00	ชุด						
4.9	ก๊อกล้างพื้น	6.00	ชุด						
	Floor Drain สแตนเลสกลม								
4.10	ติดตั้งกับดักทิ้งขนาด 3 นิ้ว (หน้าแปลน 4.8 นิ้ว)	24.00	ชุด						
4.11	กระຈกเงง	6.00	ชุด						
4.12	ผนังกันห้องน้ำสำเร็จรูป	21.00	ชุด						
4.13	ผนังกันน้ำปิดสวาทะชายสำเร็จรูป	12.00	ชุด						
4.14	เคอร์เตอร์คัสต.อ่างล้างหน้ากว้าง 0.60 ม.กฐินสังเคราะห์	23.00	ตร.ม						
4.15	Top ผนังปิดสวาทะ	3.20	ตร.ม						
4.16	งานหล่อเคอร์เตอร์ คัสต.	20.00	ม.						

รายการปริมาณงานและราคา

ประมาณราคารายการ งานปรับปรุงระบบสุขาภิบาล อาคาร 1 และ 2

สถานที่ก่อสร้าง/ปรับปรุงซ่อมแซม การยกยงแห่งประเทศไทย ตำบล บางขุนนนท์ อำเภอ บางกอกน้อย จังหวัด กรุงเทพฯ

ประมาณราคาโดย นาย กรพิชร์ สุวรรณศิลป์

ประมาณราคาเมื่อวันที่ 11 มีนาคม 2559

ลำดับที่	รายการงานก่อสร้าง	จำนวน	หน่วย	วัสดุ			รวมค่าวัสดุ และค่าแรงงาน	หมายเหตุ
				ราคาต่อหน่วย	จำนวนเงิน	ค่าแรงงาน ราคาต่อหน่วย		
4.17	งานประตูดึงน้ำไม้สักและประตูช่องซาร์ปไม้สัก	18.00	ชุด					
5	รวมราคางานกระเบื้องพื้น ผนังและสุขภัณฑ์ห้องน้ำ งานอื่นๆ							
5.1	งานกระเบื้องพื้นวิญอร์สโตน 12x12" inc	135.00	ตรม					
5.2	งานกระเบื้องกรูมเม้งเซรามิค เซลซี 60x60*A	355.00	ตรม					
5.3	ไม้กั้นที่มบอรัทหนา 9mm คร่าวโลหะชุบสังกะสี (ขนาดกั้นพื้น)	145.00	ตรม					
5.4	งานก่ออิฐฉาบปูนซ่อมผนังช่อง Shaft	93.00	ตรม.					
5.5	งานสีซ่อมผนังและฝ้า	315.00	ตรม.					
5.6	งานไฟฟ้าแสงสว่างในห้องน้ำ							
	5.6.1 รั้วถนนระบบไฟ เตอะปรับระบบท่อ ร้อยสาย	3.00	ชิ้น					
	5.6.2 หลอดไฟดวงโคม LED 9W	39.00	ดวง					
	5.6.3 สวิตช์ไฟฟ้าทางเดียว	6.00	ตัว					
	รวมราคางานอื่นๆ							
	รวมราคางานปรับปรุงระบบสุขาภิบาล อาคาร 2							

