

ร่างข้อกำหนดขอบเขตของงาน (Terms of Reference : TOR)
โครงการจ้างบำรุงรักษาระบบรับชำระค่าธรรมเนียมทางอิเล็กทรอนิกส์ผ่านระบบ NSW (e-Cess)
ปีงบประมาณ ๒๕๖๑

๑. ความเป็นมา

การยางแห่งประเทศไทย (กยท.) ได้มีการพัฒนาระบบรับชำระค่าธรรมเนียมทางอิเล็กทรอนิกส์ผ่านระบบ NSW (ระบบ e-Cess) มาตั้งแต่ปี ๒๕๕๕ และเริ่มให้บริการแก่ผู้ประกอบการอย่างเป็นทางการเมื่อปี ๒๕๕๖ จวบจนปัจจุบัน ซึ่งระบบคอมพิวเตอร์ของระบบ e-Cess ประกอบด้วย เครื่องคอมพิวเตอร์แม่ข่าย อุปกรณ์เครือข่าย ซอฟต์แวร์ระบบและโปรแกรมประยุกต์ ที่ได้รับการออกแบบให้มีการทำงานร่วมกันอย่างผสมกลมกลืน และมีความปลอดภัยสูง เพื่อทำหน้าที่อำนวยความสะดวกและเพิ่มประสิทธิภาพการทำงานให้แก่เจ้าหน้าที่ผู้ใช้งานที่เกี่ยวข้องทุกระดับของ กยท. รวมทั้งทำหน้าที่อำนวยความสะดวกและเพิ่มประสิทธิภาพการทำงานให้แก่ผู้ประกอบการในการชำระค่าธรรมเนียมการส่งยางออกทางอิเล็กทรอนิกส์ช่วยลดเวลาและต้นทุนการดำเนินธุรกิจ ซึ่งมีส่วนช่วยเพิ่มขีดความสามารถในการแข่งขันทางการค้าของผู้ประกอบการเป็นอย่างมาก ทั้งยังมีส่วนอย่างยิ่งในการยกระดับความสะดวกรวดเร็วของกระบวนการส่งออกยางพาราออกนอกราชอาณาจักรของประเทศไทยให้สูงขึ้น รวมทั้งได้มีการเชื่อมโยงข้อมูลระหว่างระบบคอมพิวเตอร์ของระบบ e-Cess ที่ติดตั้ง ณ ศูนย์คอมพิวเตอร์หลัก (DC Site) ของ กยท. และระบบคอมพิวเตอร์ของระบบ e-Cess ที่ติดตั้ง ณ ศูนย์คอมพิวเตอร์สำรอง (DR Site) ของ กยท. เพื่อสำรองและกู้คืนข้อมูลจากอุบัติเหตุต่างๆ ที่อาจเกิดขึ้นได้ทั้งในปัจจุบันและอนาคต ดังนั้น เพื่อให้ระบบ e-Cess ของ กยท. สามารถปฏิบัติการกิจได้สำเร็จลุล่วงเป็นอย่างดีจึงจำเป็นต้องมีการบำรุงรักษาระบบคอมพิวเตอร์ของระบบ e-Cess ของ กยท. เพื่อให้การบริการเป็นไปอย่างราบรื่น และมีประสิทธิภาพอย่างยั่งยืนต่อไป

๒. วัตถุประสงค์

เพื่อบำรุงรักษาระบบคอมพิวเตอร์ของระบบ e-Cess ของ กยท. ที่ติดตั้ง ณ ศูนย์คอมพิวเตอร์หลัก (DC Site) และศูนย์คอมพิวเตอร์สำรอง (DR Site) ของ กยท. ให้อยู่ในสภาพพร้อมที่จะบริการอย่างต่อเนื่องตอบสนองความต้องการใช้งานของผู้ประกอบการและเจ้าหน้าที่ของ กยท. อย่างมีประสิทธิภาพ

๓. คุณสมบัติผู้เสนอราคา

๓.๑. ผู้ประสงค์จะเสนอราคา ต้องเป็นนิติบุคคลที่จดทะเบียนในประเทศไทย โดยมีหลักฐานการจดทะเบียนซึ่งกรมพัฒนาธุรกิจการค้า กระทรวงพาณิชย์ ออกให้ หรือรับรองให้ไม่เกิน ๖ เดือน นับจนถึงวันยื่นเอกสารข้อเสนอการจ้าง

๓.๒. ผู้ประสงค์จะเสนอราคา ต้องไม่เป็นผู้ที่ถูกระบุชื่อไว้ในบัญชีรายชื่อผู้ทำงานของทางราชการและได้แจ้งเวียนชื่อแล้ว หรือไม่เป็นผู้ที่ได้รับผลของการสั่งให้นิติบุคคล หรือบุคคลอื่น เป็นผู้ทำงานตามระเบียบของทางราชการ

๓.๓. ผู้ประสงค์จะเสนอราคา ต้องไม่เป็นผู้ได้รับเอกสิทธิ์หรือความคุ้มกัน ซึ่งอาจปฏิเสธไม่ยอมขึ้นศาลไทย เว้นแต่รัฐบาลของผู้ประสงค์จะเสนอราคา ได้มีคำสั่งให้สละสิทธิ์และความคุ้มกันเช่นว่านั้น

๓.๔. ผู้ประสงค์จะเสนอราคา ต้องไม่อยู่ในฐานะเป็นผู้ไม่แสดงบัญชีรายรับรายจ่ายของโครงการตามสัญญา ซึ่งเป็นคู่สัญญากับหน่วยงานของรัฐ หรือแสดงบัญชีรายรับรายจ่ายไม่ถูกต้องครบถ้วนในสาระสำคัญ

/๓.๕ ผู้ประสงค์จะเสนอ...

ประธานกรรมการ
นวค. ๘

กรรมการ
นวค. ๗

กรรมการ
นวค. ๕

กรรมการ
นวค. ๕

กรรมการ/เลขานุการ
นวพ. ๔

๓.๕. ผู้ประสงค์จะเสนอราคาต้องไม่เป็นผู้มีผลประโยชน์ร่วมกันกับผู้ประสงค์จะเสนอราคารายอื่นที่เข้าเสนอราคาให้แก่ การยางแห่งประเทศไทย ณ วันประกาศประกวดราคาจ้างด้วยวิธีการทางอิเล็กทรอนิกส์ หรือไม่เป็นผู้กระทำการอันเป็นการขัดขวางการแข่งขันราคาอย่างเป็นธรรมในการประกวดราคาจ้างด้วยวิธีการทางอิเล็กทรอนิกส์ครั้งนี้

๓.๖. นิติบุคคลที่จะเข้าเป็นคู่สัญญากับหน่วยงานภาครัฐซึ่งได้ดำเนินการจัดซื้อจัดจ้างด้วยระบบอิเล็กทรอนิกส์ (e-Government Procurement : e-GP) ต้องลงทะเบียนในระบบอิเล็กทรอนิกส์ของกรมบัญชีกลางที่เว็บไซต์ศูนย์ข้อมูลจัดซื้อจัดจ้างภาครัฐ

๓.๗. คู่สัญญาต้องรับจ่ายเงินผ่านบัญชีธนาคาร เว้นแต่การรับจ่ายเงินแต่ละครั้ง ซึ่งมีมูลค่าไม่เกินสามหมื่นบาท คู่สัญญาอาจรับจ่ายเป็นเงินสดก็ได้

๓.๘. ผู้ประสงค์จะเสนอราคา ต้องมีผู้เชี่ยวชาญผ่านการอบรมและรับรอง (Certified) สำหรับอุปกรณ์ Stonesoft Firewall, Stonesoft SSLVPN และอุปกรณ์ตรวจสอบสถานะและรายงานผล Bizview โดยต้องแสดงเอกสารหลักฐานการผ่านการรับรองในวันยื่นข้อเสนอการจ้าง

๓.๙. ผู้ประสงค์จะเสนอราคา ต้องจัดให้มีบุคลากรที่มีความรู้ ความสามารถ และประสบการณ์ในการทำงานด้านบำรุงรักษาและซ่อมแซมแก้ไข ระบบคอมพิวเตอร์และอุปกรณ์ที่เกี่ยวข้อง โดยส่งรายชื่อบุคลากรพร้อมทั้งแสดงเอกสารหลักฐาน ที่แสดงว่ามีความรู้และความชำนาญ พร้อมประวัติการศึกษา การฝึกอบรม หรือได้รับใบประกาศนียบัตร (Certificate) ต่างๆ ที่เกี่ยวข้องมาแสดงประกอบด้วยในวันยื่นข้อเสนอการจ้าง

๓.๑๐. กยท. สงวนสิทธิ์ในการตรวจสอบข้อเท็จจริงที่เสนอ หากพบว่าไม่สามารถดำเนินการได้ตามที่ระบุ กยท. จะยกเลิกสัญญาและเรียกชดเชยค่าเสียหายจากผู้รับจ้าง หรือคู่สัญญา

๓.๑๑. กยท. สงวนสิทธิ์ที่จะไม่สนองรับราคาหรือจัดทำสัญญา หาก กยท. มีเหตุขัดข้องในเรื่องของงบประมาณที่จะได้รับอนุมัติประจำปี ๒๕๖๑ โดยผู้มีสิทธิเสนอราคาซึ่ง กยท. ได้คัดเลือกแล้วไม่มีสิทธิเรียกค่าเสียหายใดๆ ทั้งสิ้น

๔. แบบรูปรายการ หรือคุณลักษณะเฉพาะ

ตามรายละเอียด ขอบเขตของงาน (Terms of Reference: TOR) จ้างบำรุงรักษาระบบรับชำระค่าธรรมเนียมทางอิเล็กทรอนิกส์ผ่านระบบ NSW (e-Cess) ปีงบประมาณ ๒๕๖๑ (๑๓ แผ่น)

๕. ระยะเวลาดำเนินการ

ดำเนินการประกวดราคาจ้าง โครงการจ้างบำรุงรักษาระบบรับชำระค่าธรรมเนียมทางอิเล็กทรอนิกส์ผ่านระบบ NSW (e-Cess) ปีงบประมาณ ๒๕๖๑ ระยะเวลาดำเนินการทั้งหมด ๑๒ เดือน ตั้งแต่ ๑ ตุลาคม ๒๕๖๐ - ๓๐ กันยายน ๒๕๖๑

๖. วงเงินในการจัดหา

วงเงินในการจัดจ้าง จำนวนเงินทั้งสิ้น ๕,๗๕๐,๐๐๐.-บาท (ห้าล้านเจ็ดแสนห้าหมื่นบาทถ้วน) ในการเสนอราคา ผู้เสนอราคาต้องเสนอราคาขั้นต่ำ (Minimum Bid) ไม่น้อยกว่าครั้งละ ๑๐,๐๐๐.- บาท จากราคาสูงสุดของการประกวดราคา และการเสนอราคาครั้งถัดๆ ไป ต้องเสนอราคาครั้งละไม่น้อยกว่า ๑๐,๐๐๐.- บาท จากราคาครั้งสุดท้ายที่เสนอแล้ว

/๗. หน่วยงานผู้รับผิดชอบ...



น.ว. ๘

ประธานกรรมการ



น.ว. ๗

กรรมการ



น.ว. ๕

กรรมการ



น.ว. ๕

กรรมการ



น.ว. ๔

กรรมการ

กรรมการ/เลขานุการ

๗. หน่วยงานผู้รับผิดชอบ

การยางแห่งประเทศไทย เลขที่ ๖๗/๒๕ ถนนบางขุนนนท์ แขวงบางขุนนนท์ เขตบางกอกน้อย กรุงเทพมหานคร ๑๐๗๐๐

๘. สถานที่ติดต่อเพื่อขอทราบข้อมูลเพิ่มเติมหรือเสนอแนะวิจารณ์หรือแสดงความคิดเห็นโดยเปิดเผยตัว

๑. ทางไปรษณีย์

ส่งถึง ประธานกรรมการร่างของเขตของงาน (TOR) และร่างเอกสารประกวดราคา “โครงการจ้างบำรุงรักษาระบบรับชำระค่าธรรมเนียมทางอิเล็กทรอนิกส์ผ่านระบบ NSW (e-Cess) ปีงบประมาณ ๒๕๖๑” ณ การยางแห่งประเทศไทย ๖๗/๒๕ ถนนบางขุนนนท์ แขวงบางขุนนนท์ เขตบางกอกน้อย กรุงเทพมหานคร ๑๐๗๐๐ ในเวลาราชการ ๐๙.๐๐ น. ถึง ๑๖.๐๐ น. โดยการยางแห่งประเทศไทย จะถือวันที่และเวลาประทับตราในหนังสือเป็นสำคัญ

๒. ทางโทรสารหมายเลข ๐-๒๔๓๓-๖๔๙๐ ในเวลาราชการ ๐๙.๐๐ น. – ๑๖.๐๐ น. โดยการยางแห่งประเทศไทย จะถือวันที่และเวลาของเครื่องโทรสารที่ปรากฏบนหนังสือเป็นสำคัญ แล้วจะต้องส่งต้นฉบับหนังสือตามทันที

๓. ทาง e-mail : orf2031@rubber.mail.go.th ในเวลาราชการ ๐๙.๐๐ น. – ๑๖.๐๐ น. โดยการยางแห่งประเทศไทย จะถือวันที่และเวลาที่ปรากฏบน e-mail เป็นสำคัญ

ทั้งนี้ ภายในระยะเวลาที่ประกาศวันที่ 15 ส.ค. 2560 ถึงวันที่ 18 ส.ค. 2560

.....



นวก. ๘

ประธานกรรมการ



นวก. ๗

กรรมการ



นวก. ๕

กรรมการ



นวก. ๕

กรรมการ



นวก. ๔

กรรมการ/เลขานุการ

ร่าง

ประกาศการยางแห่งประเทศไทย

เรื่อง ประกวดราคาจ้าง โครงการจ้างบำรุงรักษาระบบรับชำระค่าธรรมเนียมทางอิเล็กทรอนิกส์ผ่านระบบ NSW (e-Cess) ปีงบประมาณ ๒๕๖๑ ด้วยวิธีการทางอิเล็กทรอนิกส์

การยางแห่งประเทศไทย มีความประสงค์จะประกวดราคาจ้าง โครงการจ้างบำรุงรักษาระบบรับชำระค่าธรรมเนียมทางอิเล็กทรอนิกส์ ผ่านระบบ NSW (e-Cess) ปีงบประมาณ ๒๕๖๑ ด้วยวิธีการทางอิเล็กทรอนิกส์ งบประมาณ ๕,๗๕๐,๐๐๐.-บาท ราคากลาง ๕,๗๕๐,๐๐๐.-บาท

ผู้มีสิทธิเสนอราคาจะต้องมีคุณสมบัติดังต่อไปนี้

๑. ผู้ประสงค์จะเสนอราคา ต้องเป็นนิติบุคคลที่จดทะเบียนในประเทศไทย โดยมีหลักฐานการจดทะเบียน ซึ่งกรมพัฒนาธุรกิจการค้า กระทรวงพาณิชย์ ออกให้ หรือรับรองให้ไม่เกิน ๖ เดือน นับจนถึงวันยื่นเอกสารขอเสนอการจ้าง

๒. ผู้ประสงค์จะเสนอราคา ต้องไม่เป็นผู้ที่ถูกระบุชื่อไว้ในบัญชีรายชื่อผู้ทำงานของทางราชการ และได้แจ้งเวียนชื่อแล้ว หรือไม่เป็นผู้ที่ได้รับผลของการสั่งให้นิติบุคคล หรือบุคคลอื่น เป็นผู้ทำงานตามระเบียบของทางราชการ

๓. ผู้ประสงค์จะเสนอราคา ต้องไม่เป็นผู้ได้รับเอกสิทธิ์ หรือความคุ้มกัน ซึ่งอาจปฏิเสธไม่ยอมขึ้นศาลไทย เว้นแต่รัฐบาลของผู้ประสงค์จะเสนอราคา ได้มีคำสั่งให้สละสิทธิ์ และความคุ้มกันเช่นนั้น

๔. นิติบุคคลที่จะเข้าเป็นคู่สัญญา ต้องไม่อยู่ในฐานะเป็นผู้ไม่แสดงบัญชีรายรับรายจ่ายหรือแสดงบัญชีรายรับรายจ่ายไม่ถูกต้องครบถ้วนในสาระสำคัญ

๕. ผู้ประสงค์จะเสนอราคาต้องไม่เป็นผู้มีผลประโยชน์ร่วมกันกับผู้ประสงค์จะเสนอราคารายอื่นที่เข้าเสนอราคาให้แก่ การยางแห่งประเทศไทย ณ วันประกาศประกวดราคาจ้างด้วยวิธีการทางอิเล็กทรอนิกส์ หรือไม่เป็นผู้กระทำการอันเป็นการขัดขวางการแข่งขันราคาอย่างเป็นธรรมในการประกวดราคาจ้างด้วยวิธีการทางอิเล็กทรอนิกส์

๖. นิติบุคคลที่จะเข้าเป็นคู่สัญญากับหน่วยงานภาครัฐซึ่งได้ดำเนินการจัดซื้อจัดจ้างด้วยระบบอิเล็กทรอนิกส์ (e-Government Procurement : e-GP) ต้องลงทะเบียนในระบบอิเล็กทรอนิกส์ของกรมบัญชีกลางที่เว็บไซต์ศูนย์ข้อมูลจัดซื้อจัดจ้างภาครัฐ

๗. คู่สัญญาต้องรับจ่ายเงินผ่านบัญชีธนาคาร เว้นแต่การรับจ่ายเงินแต่ละครั้ง ซึ่งมีมูลค่าไม่เกินสามหมื่นบาทคู่สัญญาอาจรับจ่ายเป็นเงินสดก็ได้

๘. ผู้ประสงค์จะเสนอราคา ต้องมีผู้เชี่ยวชาญผ่านการอบรมและรับรอง (Certified) สำหรับอุปกรณ์ Stonesoft Firewall, Stonesoft SSLVPN และอุปกรณ์ตรวจสอบสถานะและรายงานผล Bizview โดยต้องแสดงเอกสารหลักฐานการผ่านการรับรองในวันยื่นข้อเสนอการจ้าง

 ประธานกรรมการ

นวค. ๘

 กรรมการ

นวค. ๗

 กรรมการ

นวค. ๕

 กรรมการ

นวค. ๕

 กรรมการ/เลขาฯ

นวพ. ๔

(๓) สำเนาใบทะเบียนพาณิชย์และสำเนาใบทะเบียนภาษีมูลค่าเพิ่ม (ถ้ามี) พร้อม
รับรองสำเนาถูกต้อง

(๔) บัญชีเอกสารส่วนที่ ๑ ทั้งหมดที่ได้ยื่น ตามแบบในข้อ ๑.๗ (๑)

๓.๒ ส่วนที่ ๒ อย่างน้อยต้องมีเอกสารดังต่อไปนี้

(๑) แคตตาล็อกและหรือแบบรูปรายการละเอียดคุณลักษณะเฉพาะ ตามข้อ ๔.๔

(๒) หนังสือแสดงเงื่อนไขการซื้อขายและจ้างด้วยวิธีการทางอิเล็กทรอนิกส์ โดยต้องลงนาม
พร้อมประทับตรา (ถ้ามี)

(๓) หนังสือมอบอำนาจซึ่งปิดอากรแสตมป์ตามกฎหมายในกรณีที่ผู้ประสงค์จะเสนอ
ราคามอบอำนาจ ให้บุคคลอื่นทำการแทน

(๔) แบบใบยื่นข้อเสนอการประกวดราคาจ้างด้วยวิธีการทางอิเล็กทรอนิกส์

(๕) บัญชีเอกสารส่วนที่ ๒ ทั้งหมดที่ได้ยื่น ตามแบบในข้อ ๑.๗ (๒)

๔. การเสนอราคา

๔.๑ ผู้ประสงค์จะเสนอราคาต้องยื่นข้อเสนอตามแบบที่กำหนดไว้ในเอกสารประกวดราคา
จ้างด้วยวิธีการทางอิเล็กทรอนิกส์ และหนังสือแสดงเงื่อนไขการซื้อขายและจ้างด้วยวิธีการทางอิเล็กทรอนิกส์นี้
โดยไม่มีเงื่อนไขใด ๆ ทั้งสิ้น และจะต้องกรอกข้อความให้ถูกต้องครบถ้วน ลงลายมือชื่อของผู้ประสงค์จะเสนอ
ราคาให้ชัดเจน

๔.๒ ผู้ประสงค์จะเสนอราคาต้องเสนอกำหนดยื่นราคาไม่น้อยกว่า ๖๐ วัน นับแต่วันยื่น
ราคาสุดท้าย โดยภายในกำหนดยื่นราคาผู้ประสงค์จะเสนอราคาหรือผู้มีสิทธิเสนอราคาจะต้องรับผิดชอบราคา
ที่ตนได้เสนอไว้ และจะถอนการเสนอราคามีได้





๔.๓ ผู้ประสงค์จะเสนอราคาจะต้องเสนอกำหนดเวลาดำเนินการตามสัญญาที่จะจ้างให้แล้ว
เสร็จภายในระยะเวลาดำเนินการทั้งหมด ๑๒ เดือน ตั้งแต่ ๑ ตุลาคม ๒๕๖๐ - ๓๐ กันยายน ๒๕๖๑ นับถัด
จากวันลงนามในสัญญาจ้าง

๔.๔ ก่อนยื่นเอกสารประกวดราคาจ้างด้วยวิธีการทางอิเล็กทรอนิกส์ ผู้ประสงค์จะเสนอราคา
ควรตรวจสอบร่างสัญญา แบบรูปและรายละเอียดฯลฯ ให้ถี่ถ้วนและเข้าใจเอกสารประกวดราคาทั้งหมดเสียก่อน
ที่จะตกลงยื่นข้อเสนอตามเงื่อนไขในเอกสารประกวดราคาจ้างด้วยวิธีการทางอิเล็กทรอนิกส์

๔.๕ ผู้ประสงค์จะเสนอราคาจะต้องยื่นเอกสารประกวดราคาจ้างด้วยวิธีการทางอิเล็กทรอนิกส์
ส่วนที่ ๑ และ ส่วนที่ ๒ ที่ปิดผนึกซองเรียบร้อยแล้ว จ่าหน้าซองถึง "ประธานคณะกรรมการประกวดราคาจ้าง
โครงการจ้างบำรุงรักษาระบบรับชำระค่าธรรมเนียมทางอิเล็กทรอนิกส์ ผ่านระบบ NSW (e-Cess) ปีงบประมาณ
๒๕๖๑ โดยระบุที่หน้าซองว่า "เอกสารประกวดราคา ตามเอกสารประกวดราคาจ้างด้วยวิธีการทางอิเล็กทรอนิกส์
เลขที่..... ส่วนที่.....ยื่นต่อคณะกรรมการประกวดราคาโครงการในวันที่.....
ตั้งแต่เวลา ๑๐.๐๐ น. ถึง ๑๑.๐๐ น. ณ กองบริหารจัดการซื้อจัดจ้าง ฝ่ายบริหารทรัพย์สิน อาคาร ๒ ชั้น ๑ การยาง
แห่งประเทศไทย เลขที่ ๖๗/๒๕ ถนนบางขุนนนท์ แขวงบางขุนนนท์ เขตบางกอกน้อย กรุงเทพฯ ๑๐๗๐๐

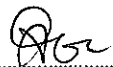
เมื่อพ้นกำหนดเวลายื่นเอกสารประกวดราคาจ้างด้วยวิธีการทางอิเล็กทรอนิกส์แล้ว จะไม่รับ
เอกสารเพิ่มเติมโดยเด็ดขาด

/คณะกรรมการ...

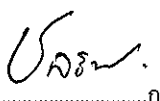
				
ประธานกรรมการ	กรรมการ	กรรมการ	กรรมการ	กรรมการ/เลขานุการ
น.ว.ค. ๘	น.ว.ค. ๗	น.ว.ค. ๕	น.ว.ค. ๕	น.ว.พ. ๔

คณะกรรมการประกวดราคาจะดำเนินการตรวจสอบคุณสมบัติของผู้ประสงค์จะเสนอราคา แต่ละรายว่าเป็นผู้ประสงค์จะเสนอราคาที่มีผลประโยชน์ร่วมกันกับผู้ประสงค์จะเสนอราคารายอื่น หรือเป็นผู้มีผลประโยชน์ร่วมกันระหว่างผู้ประสงค์จะเสนอราคากับผู้ให้บริการตลาดกลางอิเล็กทรอนิกส์ ตามข้อ ๑.๖ (๑) ณ วันประกาศประกวดราคาจ้างด้วยวิธีการทางอิเล็กทรอนิกส์หรือไม่ พร้อมทั้งตรวจสอบข้อเสนอดังกล่าวตามข้อ ๓.๒ และแจ้งผู้ประสงค์จะเสนอราคาแต่ละรายทราบผลการพิจารณาเฉพาะของตนทางไปรษณีย์ลงทะเบียนตอบรับ หรือวิธีอื่นใดที่มีหลักฐานว่า ผู้ประสงค์จะเสนอราคาได้รับทราบแล้ว

หากปรากฏต่อคณะกรรมการประกวดราคาก่อนหรือในขณะที่มีการเสนอราคาทางอิเล็กทรอนิกส์ว่า มีผู้ประสงค์จะเสนอราคาหรือผู้มีสิทธิเสนอราคา กระทำการอันเป็นการขัดขวางการแข่งขันราคาอย่างเป็นธรรมตามข้อ ๑.๖ (๒) คณะกรรมการประกวดราคาจะตัดรายชื่อผู้ประสงค์จะเสนอราคาหรือผู้มีสิทธิเสนอราคารายนั้นออกจากการเป็นผู้มีสิทธิเสนอราคา และการยางแห่งประเทศไทยจะพิจารณาลงโทษผู้ประสงค์จะเสนอราคาหรือผู้มีสิทธิเสนอราคาดังกล่าวเป็นผู้ทำงาน

ผู้ประสงค์จะเสนอราคาที่ไม่ผ่านการคัดเลือกเบื้องต้น เพราะเหตุเป็นผู้ประสงค์จะเสนอราคาที่มีผลประโยชน์ร่วมกันกับผู้ประสงค์จะเสนอราคารายอื่น หรือเป็นผู้มีผลประโยชน์ร่วมกันระหว่างผู้ประสงค์จะเสนอราคากับผู้ให้บริการตลาดกลางอิเล็กทรอนิกส์ ณ วันประกาศประกวดราคาจ้างด้วยวิธีการทางอิเล็กทรอนิกส์ หรือเป็นผู้ประสงค์จะเสนอราคาหรือผู้มีสิทธิเสนอราคากระทำการอันเป็นการขัดขวางการแข่งขันราคาอย่างเป็นธรรม หรือผู้ประสงค์จะเสนอราคาที่ไม่ผ่านคุณสมบัติทางด้านเทคนิค อาจอุทธรณ์คำสั่งดังกล่าวต่อการยางแห่งประเทศไทย ภายใน ๓ วัน นับแต่วันที่ได้รับแจ้งจากคณะกรรมการประกวดราคา การวินิจฉัยอุทธรณ์ของการยางแห่งประเทศไทยให้ถือเป็นที่สุด

หากปรากฏต่อคณะกรรมการประกวดราคาว่า กระบวนการเสนอราคาจ้างทางอิเล็กทรอนิกส์ ประสบข้อขัดข้องจนไม่อาจดำเนินการต่อไปได้แล้วเสร็จภายในเวลาที่กำหนดไว้คณะกรรมการประกวดราคาจะสั่งพักกระบวนการเสนอราคา โดยมีให้ผู้แทนผู้มีสิทธิเสนอราคาพบปะหรือติดต่อสื่อสารกับบุคคลอื่นและเมื่อแก้ไขข้อขัดข้องแล้วจะให้ดำเนินการกระบวนการเสนอราคาต่อไปจากขั้นตอนที่ค้างอยู่ภายในเวลาของการเสนอราคาที่ยังเหลือก่อนจะสั่งพักกระบวนการเสนอราคาแต่ต้องสิ้นสุดกระบวนการเสนอราคาภายในวันเดียวกัน เว้นแต่คณะกรรมการประกวดราคาเห็นว่ากระบวนการเสนอราคาจะไม่แล้วเสร็จได้โดยง่าย หรือข้อขัดข้องไม่อาจแก้ไขได้ ประธานคณะกรรมการประกวดราคาจะสั่งยกเลิกกระบวนการเสนอราคา และกำหนด วัน เวลา และสถานที่ เพื่อเริ่มต้นกระบวนการเสนอราคาใหม่ โดยจะแจ้งให้ผู้มีสิทธิเสนอราคาทุกรายที่อยู่ในสถานที่นั้น ทราบคณะกรรมการประกวดราคาสงวนสิทธิในการตัดสินใจดำเนินการใดๆ ระหว่างการประกวดราคา เพื่อให้การประกวดราคาเกิดประโยชน์สูงสุดต่อทางราชการ

๔.๖ ผู้ประสงค์จะเสนอราคาที่มีสิทธิได้รับการคัดเลือกให้เป็นผู้มีสิทธิเสนอราคาจะต้องปฏิบัติ ดังนี้

(๑) ปฏิบัติตามเงื่อนไขที่ระบุไว้ในหนังสือแสดงเงื่อนไขการซื้อและการจ้างด้วยวิธีการทางอิเล็กทรอนิกส์ ที่ได้ยื่นมาพร้อมกับซองข้อเสนอดังกล่าว

(๒) ราคาสูงสุดของการประกวดราคาจ้างด้วยวิธีการทางอิเล็กทรอนิกส์ จะต้องเริ่มต้นที่ ๕,๗๕๐,๐๐๐.-บาท (ห้าล้านเจ็ดแสนห้าหมื่นบาทถ้วน)

(๓) ราคาที่เสนอจะต้องเป็นราคาที่รวมภาษีมูลค่าเพิ่ม และภาษีอื่น (ถ้ามี) รวมค่าใช้จ่ายที่พึงปรารถนาไว้ด้วยแล้ว

(๔) ผู้มีสิทธิเสนอราคาหรือผู้แทน จะต้องมาลงทะเบียนเพื่อเข้าสู่กระบวนการเสนอราคาตามวัน เวลา และสถานที่ที่กำหนด

/(๕) ผู้มีสิทธิเสนอ...

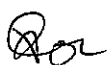

ประธานกรรมการ

น.ค. ๘



กรรมการ

น.ค. ๗



กรรมการ

น.ค. ๕



กรรมการ

น.ค. ๕

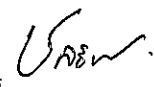

กรรมการ/เลขา

น.พ. ๔

- (๕) ผู้มีสิทธิเสนอราคาหรือผู้แทนที่มาลงทะเบียนแล้ว ต้อง LOG IN เข้าสู่ระบบ
- (๖) ผู้มีสิทธิเสนอราคาหรือผู้แทนที่ LOG IN แล้ว จะต้องดำเนินการเสนอราคาโดยราคาทีเสนอในการประกวดราคาจ้างด้วยวิธีการทางอิเล็กทรอนิกส์ จะต้องต่ำกว่าราคาสูงสุดในการประกวดราคาฯ และจะต้องเสนอลดราคาขั้นต่ำ (Minimum Bid) ไม่น้อยกว่าครั้งละ ๑๐,๐๐๐.- บาท (หนึ่งหมื่นบาทถ้วน) จากราคาสูงสุดในการประกวดราคาฯ และการเสนอลดราคาครั้งถัดๆ ไป ต้องเสนอลดราคาครั้งละไม่น้อยกว่า ๑๐,๐๐๐.- บาท (หนึ่งหมื่นบาทถ้วน) จากราคาครั้งสุดท้ายที่เสนอลดแล้ว
- (๗) ห้ามผู้มีสิทธิเสนอราคาถอนการเสนอราคา และเมื่อการประกวดราคาเสร็จสิ้นแล้วจะต้องยืนยันราคาต่อผู้ให้บริการตลาดกลางอิเล็กทรอนิกส์ราคาที่ยืนยันจะต้องตรงกับราคาที่เสนอหลังสุด
- (๘) ผู้มีสิทธิเสนอราคาที่ได้รับการคัดเลือกให้เป็นผู้ชนะการเสนอราคาต้องรับผิดชอบค่าใช้จ่ายในการให้บริการเสนอราคาทางอิเล็กทรอนิกส์ และค่าใช้จ่ายในการเดินทางของผู้ให้บริการตลาดกลางอิเล็กทรอนิกส์ ทั้งนี้ จะแจ้งให้ทราบในวันเสนอราคา
- (๙) ผู้มีสิทธิเสนอราคาจะต้องมาเสนอราคา ในวันที่ ตั้งแต่เวลา น. เป็นต้นไป ทั้งนี้ จะแจ้งนัดหมายตามแบบแจ้งวัน เวลา และสถานที่เสนอราคา (บก.๐๐๕) ให้ทราบต่อไป
- (๑๐) ผู้มีสิทธิเสนอราคาสามารถศึกษาและทำความเข้าใจในระบบและวิธีการเสนอราคาของผู้ให้บริการตลาดกลางอิเล็กทรอนิกส์ ที่แสดงไว้ในเว็บไซต์ www.gprocurement.go.th และผู้มีสิทธิเสนอราคาต้องทำการทดลองวิธีการเสนอราคาก่อนถึงกำหนดวันเสนอราคาในเว็บไซต์ของผู้ให้บริการตลาดกลางอิเล็กทรอนิกส์ ตั้งแต่วันที่ ๑ ตุลาคม ๒๕๕๕ เป็นต้นไป

๕. หลักประกันของ

ผู้ประสงค์จะเสนอราคาต้องวางหลักประกันของพร้อมกับการยื่นซองข้อเสนอด้านเทคนิคจำนวน ๒๘๗,๕๐๐.-บาท (สองแสนแปดหมื่นเจ็ดพันห้าร้อยบาทถ้วน) โดยหลักประกันของจะต้องมีระยะเวลาการค้ำประกันตั้งแต่วันยื่นซองข้อเสนอด้านเทคนิค ครอบคลุมไปจนถึงวันสิ้นสุดการยื่นราคาโดยใช้หลักประกันอย่างหนึ่งอย่างใดดังต่อไปนี้

(๑) เงินสด

(๒) เช็คที่ธนาคารสั่งจ่ายให้แก่การยางแห่งประเทศไทย โดยเป็นเช็คลงวันที่ที่ยื่นซองเอกสารประกวดราคา หรือก่อนหน้านั้นไม่เกิน ๓ วันทำการของทางราชการ

(๓) หนังสือค้ำประกันของธนาคารในประเทศตามแบบหนังสือค้ำประกันดังระบุในข้อ ๑.๕ (๑)

(๔) หนังสือค้ำประกันของบริษัทเงินทุน หรือบริษัทเงินทุนหลักทรัพย์ ที่ได้รับอนุญาตให้ประกอบกิจการเงินทุนเพื่อการพาณิชย์และประกอบธุรกิจค้ำประกันตามประกาศของธนาคารแห่งประเทศไทย ซึ่งได้แจ้งเวียนชื่อให้ส่วนราชการต่างๆ ทราบแล้วโดยอนุโลมให้ใช้ตามแบบหนังสือค้ำประกันดังระบุในข้อ ๑.๕ (๑)

(๕) พันธบัตรรัฐบาลไทย

หลักประกันของตามข้อนี้ การยางแห่งประเทศไทยจะคืนให้ผู้ประสงค์จะเสนอราคาหรือผู้ค้ำประกันภายใน ๑๕ วัน นับถัดจากวันที่ได้พิจารณาในเบื้องต้นเรียบร้อยแล้ว เว้นแต่ผู้มีสิทธิเสนอการารายที่คัดเลือกไว้ซึ่งเสนอราคาต่ำสุด จะคืนให้ต่อเมื่อได้ทำสัญญาหรือข้อตกลง หรือเมื่อผู้ประสงค์จะเสนอราคาได้พ้นจากข้อผูกพันแล้ว

การคืนหลักประกันของ ไม่ว่ากรณีใดๆ จะคืนให้โดยไม่มีดอกเบี้ย

/๖. หลักเกณฑ์...



ประธานกรรมการ.....

นวก. ๘



กรรมการ.....

นวก. ๗



กรรมการ.....

นวก. ๕



กรรมการ.....

นวก. ๕

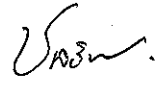

กรรมการ/เลขาฯ.....

นวก. ๔

๖. หลักเกณฑ์และสิทธิในการพิจารณาราคา

๖.๑ ในการประกวดราคาจ้างด้วยวิธีการทางอิเล็กทรอนิกส์นี้ การยางแห่งประเทศไทย จะพิจารณาตัดสินด้วย ราคารวม

๖.๒ หากผู้ประสงค์จะเสนอราคารายใดมีคุณสมบัติไม่ถูกต้องตามข้อ ๒. หรือยื่นหลักฐาน การเสนอราคาไม่ถูกต้อง หรือไม่ครบถ้วนตามข้อ ๓. หรือยื่นเอกสารประกวดราคาจ้างด้วยวิธีการทาง อิเล็กทรอนิกส์ไม่ถูกต้องตามข้อ ๔. แล้ว คณะกรรมการประกวดราคาจะไม่รับพิจารณาข้อเสนอของผู้ประสงค์ จะเสนอราคารายนั้น เว้นแต่เป็นข้อผิดพลาด หรือผิดหลงเพียงเล็กน้อย หรือผิดพลาดไปจากเงื่อนไขของ เอกสารประกวดราคาจ้างด้วยวิธีการทางอิเล็กทรอนิกส์ในส่วนที่มีสาระสำคัญ ทั้งนี้ เฉพาะในกรณีที่พิจารณา เห็นว่าจะเป็นประโยชน์ต่อการยางแห่งประเทศไทยเท่านั้น

๖.๓ การยางแห่งประเทศไทยสงวนสิทธิไม่พิจารณาราคาของผู้ประสงค์จะเสนอราคาโดย ไม่มีการผ่อนผันในกรณี ดังต่อไปนี้

(๑) ไม่ปรากฏชื่อผู้ประสงค์จะเสนอราคารายนั้น ในบัญชีผู้รับเอกสารประกวดราคา จ้างด้วยวิธีการทางอิเล็กทรอนิกส์ หรือในหลักฐานการรับเอกสารประกวดราคาจ้างด้วยวิธีการทาง อิเล็กทรอนิกส์ของการยางแห่งประเทศไทย

(๒) เสนอรายละเอียดแตกต่างไปจากเงื่อนไขที่กำหนดในเอกสารประกวดราคาจ้างด้วย วิธีการทางอิเล็กทรอนิกส์ที่เป็นสาระสำคัญ หรือมีผลทำให้เกิดการได้เปรียบเสียเปรียบระหว่างผู้ประสงค์จะ เสนอราคารายอื่น

๖.๔ ในการตัดสินการประกวดราคาจ้างด้วยวิธีการทางอิเล็กทรอนิกส์หรือในการทำสัญญา คณะกรรมการประกวดราคา หรือการยางแห่งประเทศไทยมีสิทธิให้ผู้ประสงค์จะเสนอราคา ชี้แจงข้อเท็จจริง สภาพ ฐานะ หรือข้อเท็จจริงอื่นใดที่เกี่ยวข้องกับผู้ประสงค์จะเสนอราคาได้ การยางแห่งประเทศไทยมีสิทธิที่จะ ไม่รับราคาหรือไม่ทำสัญญา หากหลักฐานดังกล่าวไม่มีความเหมาะสม หรือไม่ถูกต้อง

๖.๕ การยางแห่งประเทศไทย ทรงไว้ซึ่งสิทธิที่จะไม่รับราคาต่ำสุด หรือราคาหนึ่งราคาใด หรือราคาที่เสนอ ทั้งหมดก็ได้ และอาจพิจารณาเลือกจ้างในจำนวน หรือขนาด หรือเฉพาะรายการหนึ่งรายการใด หรืออาจจะยกเลิกการประกวดราคาจ้างด้วยวิธีการทางอิเล็กทรอนิกส์ โดยไม่พิจารณาจัดจ้างเลยก็ได้ สุดแต่จะ พิจารณา ทั้งนี้ เพื่อประโยชน์ของการยางแห่งประเทศไทยเป็นสำคัญ และให้ถือว่าการตัดสินของการยางแห่ง ประเทศไทยเป็นเด็ดขาด ผู้ประสงค์จะเสนอราคาหรือผู้มีสิทธิเสนอราคาจะเรียกร้องค่าเสียหายใดๆ มิได้ รวมทั้งการยางแห่งประเทศไทยจะพิจารณายกเลิกการประกวดราคาจ้างด้วยวิธีการทางอิเล็กทรอนิกส์ และ ลงโทษผู้มีสิทธิเสนอราคาเป็นผู้ทำงาน ไม่ว่าจะเป็นผู้มีสิทธิเสนอราคาที่ได้รับการคัดเลือกหรือไม่ก็ตาม หากมี เหตุที่เชื่อได้ว่าการเสนอราคากระทำการโดยไม่สุจริต เช่น การเสนอเอกสารอันเป็นเท็จ หรือใช้ชื่อบุคคล ธรรมดา หรือนิติบุคคลอื่นมาเสนอราคาแทน เป็นต้น

๖.๖ ในกรณีที่ปรากฏข้อเท็จจริงภายหลังจากการประกวดราคาจ้างด้วยวิธีการทาง อิเล็กทรอนิกส์ว่าผู้ประสงค์จะเสนอราคาที่ได้รับการคัดเลือกเป็นผู้มีสิทธิเสนอราคา ที่มีผลประโยชน์ร่วมกันกับ ผู้มีสิทธิเสนอราคารายอื่น หรือเป็นผู้มีผลประโยชน์ร่วมกันระหว่างผู้มีสิทธิเสนอราคากับผู้ให้บริการตลาดกลาง อิเล็กทรอนิกส์ ณ วันประกาศประกวดราคาจ้างด้วยวิธีการทางอิเล็กทรอนิกส์ หรือเป็นผู้มีสิทธิเสนอราคาที กระทำการอันเป็นการขัดขวางการแข่งขันราคาอย่างเป็นธรรม ตามข้อ ๑.๖ การยางแห่งประเทศไทย มีอำนาจ ที่จะตัดรายชื่อผู้มีสิทธิเสนอราคาดังกล่าว และการยางแห่งประเทศไทยจะพิจารณาลงโทษผู้มีสิทธิเสนอราคา รายนั้นเป็นผู้ทำงาน

/๗. การทำสัญญา...



ประธานกรรมการ

นวก. ๘



กรรมการ

นวก. ๗



กรรมการ

นวก. ๕



กรรมการ

นวก. ๕

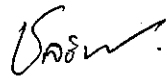

กรรมการ/เลขานุการ

นวก. ๔

๗. การทำสัญญาจ้าง

ผู้ชนะการประกวดราคาจ้างด้วยวิธีการทางอิเล็กทรอนิกส์ (ผู้รับจ้าง) จะต้องทำสัญญาจ้างตามแบบสัญญา ดังระบุในข้อ ๑.๔ กับการยางแห่งประเทศไทย ภายใน ๗ วัน นับถัดจากที่ได้รับแจ้ง และจะต้องวางหลักประกันสัญญาจ้างเป็นจำนวนเงินเท่ากับร้อยละ ๕ (ห้า%) ของราคาค่าจ้างที่ประกวดราคาจ้างด้วยวิธีการทางอิเล็กทรอนิกส์ได้ให้การยางแห่งประเทศไทยยึดถือไว้ในขณะทำสัญญา โดยใช้หลักประกันอย่างหนึ่งอย่างใดดังต่อไปนี้

(๑) เงินสด

(๒) เช็คที่ธนาคารสั่งจ่ายให้แก่การยางแห่งประเทศไทย โดยเป็นเช็คลงวันที่ที่ทำสัญญาหรือก่อนหน้านั้น ไม่เกิน ๓ วันทำการของทางราชการ

(๓) หนังสือค้ำประกันของธนาคารภายในประเทศ ตามแบบหนังสือค้ำประกันดังระบุใน ข้อ ๑.๕(๒)

(๔) หนังสือค้ำประกันของบริษัทเงินทุน หรือบริษัทเงินทุนหลักทรัพย์ ที่ได้รับอนุญาตให้ประกอบกิจการเงินทุนเพื่อการพาณิชย์และประกอบธุรกิจค้ำประกันตามประกาศของธนาคารแห่งประเทศไทย ซึ่งได้แจ้งเวียนชื่อให้ส่วนราชการต่าง ๆ ทราบแล้ว โดยอนุโลมให้ใช้ตามแบบหนังสือค้ำประกันดังระบุใน ข้อ ๑.๕(๒)

(๕) พันธบัตรรัฐบาลไทย

หลักประกันนี้จะคืนให้โดยไม่มีดอกเบี้ยภายใน ๑๕ วันนับถัดจากวันที่คู่สัญญาพ้นจากข้อผูกพันตามสัญญาจ้างแล้ว

๘. ค่าจ้างและการจ่ายเงิน

การยางแห่งประเทศไทย จะจ่ายเงินค่าจ้าง โดยแบ่งออกเป็น ๔ งวด ดังนี้

งวดที่ ๑ ร้อยละ ๒๕ ของวงเงินค่าจ้าง

เมื่อผู้รับจ้างได้ส่งการปฏิบัติงานบรรลุตามวัตถุประสงค์และส่งรายงานผลการดำเนินงานบำรุงรักษาระบบงานของ เดือนตุลาคม - ธันวาคม ๒๕๖๐ ให้แก่ผู้ว่าจ้างและคณะกรรมการตรวจรับงานจ้างได้ตรวจรับเรียบร้อยแล้ว

งวดที่ ๒ ร้อยละ ๒๕ ของวงเงินค่าจ้าง

เมื่อผู้รับจ้างได้ส่งการปฏิบัติงานบรรลุตามวัตถุประสงค์และส่งรายงานผลการดำเนินงานบำรุงรักษาระบบงานของ เดือนมกราคม - มีนาคม ๒๕๖๑ ให้แก่ผู้ว่าจ้างและคณะกรรมการตรวจรับงานจ้างได้ตรวจรับเรียบร้อยแล้ว

งวดที่ ๓ ร้อยละ ๒๕ ของวงเงินค่าจ้าง

เมื่อผู้รับจ้างได้ส่งการปฏิบัติงานบรรลุตามวัตถุประสงค์และส่งรายงานผลการดำเนินงานบำรุงรักษาระบบงานของ เดือนเมษายน - มิถุนายน ๒๕๖๑ ให้แก่ผู้ว่าจ้างและคณะกรรมการตรวจรับงานจ้างได้ตรวจรับเรียบร้อยแล้ว

งวดที่ ๔ ร้อยละ ๒๕ ของวงเงินค่าจ้าง

เมื่อผู้รับจ้างได้ส่งการปฏิบัติงานบรรลุตามวัตถุประสงค์และส่งรายงานผลการดำเนินงานบำรุงรักษาระบบงานของ เดือนกรกฎาคม - กันยายน ๒๕๖๑ ให้แก่ผู้ว่าจ้างและคณะกรรมการตรวจรับงานจ้างได้ตรวจรับเรียบร้อยแล้ว

/๘. การรับประกัน...



ประธานกรรมการ

นวก. ๘



กรรมการ

นวก. ๗



กรรมการ

นวก. ๕



กรรมการ

นวก. ๕

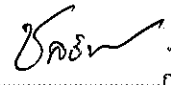

กรรมการ/เลขานุการ

นวก. ๔

๙. การรับประกันความชำรุดบกพร่อง

ผู้ชนะการประกวดราคาจ้างด้วยวิธีการทางอิเล็กทรอนิกส์ ซึ่งได้ทำข้อตกลงเป็นหนังสือหรือทำสัญญาจ้างตามแบบดังระบุในข้อ ๑.๔ แล้วแต่กรณี จะต้องรับประกันความชำรุดบกพร่องของงานจ้างที่เกิดขึ้นภายในระยะเวลาไม่น้อยกว่าปี.....เดือน นับถัดจากวันที่ผู้ว่าจ้างรับมอบ โดยผู้รับจ้างต้องรับผิดชอบซ่อมแซมแก้ไขให้ใช้งานได้ติดตั้งเดิมตามขอบเขตของงาน (Terms of Reference: TOR) จ้างบำรุงรักษาระบบรับชำระค่าธรรมเนียมทางอิเล็กทรอนิกส์ ผ่านระบบ NSW (e-Cess) ปีงบประมาณ ๒๕๖๑ นับถัดจากวันที่ได้รับแจ้งความชำรุดบกพร่อง

๑๐. อัตราค่าปรับ

หากผู้ชนะการประกวดราคาไม่สามารถดำเนินการได้ตามข้อกำหนดขอบเขตของงาน (TOR) ผู้ชนะการประกวดราคาต้องถูกปรับเป็นรายวัน เศษของวันคิดเป็น ๑ วัน โดยคิดค่าปรับในอัตราร้อยละ ๐.๒ ของค่าจ้างที่ยังไม่ได้ส่งมอบงาน โดยการยางแห่งประเทศไทย จะสงวนสิทธิ์ ในการดำเนินงานใดๆ เพื่อจัดหาหรือให้นิติบุคคลหรือบุคคลภายนอกที่มีความสามารถมาดำเนินการแทน โดยผู้ชนะการประกวดราคาจะต้องเป็นผู้รับผิดชอบค่าใช้จ่ายที่เกิดขึ้นทั้งหมด

๑๑. ข้อสงวนสิทธิ์ในการเสนอราคาและอื่น ๆ

๑๑.๑ ราคากลางของงาน โครงการจ้างบำรุงรักษาระบบรับชำระค่าธรรมเนียมทางอิเล็กทรอนิกส์ ผ่านระบบ NSW (e-Cess) ปีงบประมาณ ๒๕๖๑ ในการประกวดราคาจ้างด้วยวิธีการทางอิเล็กทรอนิกส์ครั้งนี้ เป็นเงินทั้งสิ้น ๕,๗๕๐,๐๐๐.-บาท (ห้าล้านเจ็ดแสนห้าหมื่นบาทถ้วน) ซึ่งรวมภาษีมูลค่าเพิ่ม ๗% แล้ว

๑๑.๒ เมื่อการยางแห่งประเทศไทยได้คัดเลือกผู้ประสงค์จะเสนอราคารายใดให้เป็นผู้รับจ้าง และได้ตกลงว่าจ้างงานตามประกวดราคาจ้างด้วยวิธีการทางอิเล็กทรอนิกส์แล้ว ถ้าผู้รับจ้างจะต้องส่งหรือนำสิ่งของดังกล่าวเข้ามาจากต่างประเทศ และของนั้นต้องนำเข้ามาโดยทางเรือในเส้นทางที่มีเรือไทยเดินอยู่ และสามารถให้บริการรับขนได้ตามที่รัฐมนตรีว่าการกระทรวงคมนาคมประกาศกำหนด ผู้มีสิทธิเสนอราคาซึ่งเป็นผู้รับจ้างจะต้องปฏิบัติตามกฎหมายว่าด้วยการส่งเสริมการพาณิชย์ ดังนี้

(๑) แจ้งการส่งหรือนำสิ่งของดังกล่าวเข้ามาจากต่างประเทศ ต่อกรมเจ้าท่าภายใน ๗ วัน นับตั้งแต่วันที่ผู้รับจ้างหรือซื้อขายของจากต่างประเทศ เว้นแต่เป็นของที่รัฐมนตรีว่าการกระทรวงคมนาคมประกาศยกเว้นให้บรรทุกโดยเรืออื่นได้

(๒) จัดการให้สิ่งของดังกล่าวบรรทุกโดยเรือไทย หรือเรือที่มีสิทธิเช่นเดียวกับเรือไทย จากต่างประเทศมายังประเทศไทย เว้นแต่จะได้รับอนุญาตจากกรมเจ้าท่าให้บรรทุกสิ่งของนั้นโดยเรืออื่นที่มีใบเรือไทย ซึ่งจะต้องได้รับอนุญาตเช่นนั้นก่อนบรรทุกของลงเรืออื่น หรือเป็นของที่รัฐมนตรีว่าการกระทรวงคมนาคมประกาศยกเว้นให้บรรทุกของลงเรืออื่น

(๓) ในกรณีที่ไม่มีปฏิบัติตาม (๑) หรือ (๒) ผู้รับจ้างจะต้องรับผิดชอบตามกฎหมายว่าด้วยการส่งเสริมการพาณิชย์

/๑๑.๓ ผู้ประสงค์...

 ประธานกรรมการ กรรมการ กรรมการ กรรมการ กรรมการ/เลขาฯ
นวก. ๘ นวก. ๗ นวก. ๕ นวก. ๕ นวพ. ๔

๑๑.๓ ผู้ประสงค์จะเสนอราคาซึ่งได้ยื่นเอกสารประกวดราคาจ้างด้วยวิธีการทางอิเล็กทรอนิกส์ต่อการยางแห่งประเทศไทยแล้ว จะถอนตัวออกจากการประกวดราคามีได้ และเมื่อได้รับการคัดเลือกให้เป็นผู้มีสิทธิเสนอราคาแล้ว ต้องเข้าร่วมเสนอราคาด้วยวิธีการทางอิเล็กทรอนิกส์ตามเงื่อนไขที่กำหนดในข้อ ๔.๖ (๔) (๕) (๖) และ (๗) มิฉะนั้นการยางแห่งประเทศไทย จะริบหลักประกันของจำนวนร้อยละ ๒.๕ ของวงเงินที่จัดหาทันที และอาจพิจารณาเรียกร้องให้ชดใช้ความเสียหายอื่น (ถ้ามี) รวมทั้งอาจพิจารณาให้เป็นผู้ทำงานได้ หากมีพฤติกรรมเป็นการขัดขวางการแข่งขันราคาอย่างเป็นธรรม

๑๑.๔ ผู้มีสิทธิเสนอราคาซึ่งการยางแห่งประเทศไทย ได้คัดเลือกให้เป็นผู้ชนะการประกวดราคาจ้างด้วยวิธีการทางอิเล็กทรอนิกส์แล้วไม่ไปทำสัญญาหรือข้อตกลงภายในเวลาที่การยางแห่งประเทศไทย กำหนดตั้งระบุไว้ในข้อ ๗. การยางแห่งประเทศไทย จะริบหลักประกันของ หรือเรียกร้องจากผู้ออกหนังสือค้ำประกันของทันที และอาจพิจารณาเรียกร้องให้ชดใช้ความเสียหายอื่น (ถ้ามี) รวมทั้งจะพิจารณาให้เป็นผู้ทำงานตามระเบียบของทางราชการ

๑๑.๕ กรณีการยางแห่งประเทศไทย ไม่สามารถลงนามในสัญญาหรือข้อตกลง ตามวันและเวลาที่กำหนดไว้ในในหนังสือสนองรับราคาและขอเลื่อนไป ไม่ถือว่าการเลื่อนวันและเวลาลงนามในสัญญาหรือข้อตกลงดังกล่าว เป็นการปฏิบัติที่ผิดไปจากกำหนดตามเอกสารประกวดราคาฉบับนี้

๑๑.๖ ในกรณีที่การยางแห่งประเทศไทย มีความจำเป็นไม่อาจทำสัญญาตามที่ได้เจรจาตกลงไว้กับผู้ชนะการประกวดราคาได้ หรือมีเหตุจำเป็นอื่นๆ ที่เป็นอุปสรรค ซึ่งทำให้ไม่สามารถดำเนินการดังกล่าวได้ ให้ถือเป็นอันยกเลิกไป ผู้ชนะการประกวดราคาไม่มีสิทธิโต้แย้งและเรียกร้องค่าเสียหายใดๆ การยางแห่งประเทศไทย ขอสงวนสิทธิ์ที่จะไม่ชี้แจงเหตุผลใดๆ ทั้งสิ้น

๑๑.๗ รายละเอียดตามประกาศประกวดราคานี้และเอกสารแนบท้ายประกาศประกวดราคานี้ ทุกฉบับถือเป็นส่วนหนึ่งของสัญญาจ้าง

๑๑.๘ การยางแห่งประเทศไทย ขอสงวนสิทธิ์ที่จะแก้ไขเพิ่มเติมเงื่อนไขหรือข้อกำหนดในแบบสัญญาให้เป็นไปตามความเห็นของสำนักงานอัยการสูงสุด (ถ้ามี)

๑๑.๙ การยางแห่งประเทศไทย ขอสงวนสิทธิ์ที่จะไม่สนองรับราคาหรือจัดทำสัญญา หากการยางแห่งประเทศไทย มีเหตุขัดข้องในเรื่องของงบประมาณที่จะได้รับอนุมัติ ประจำปี ๒๕๖๐ โดยผู้มีสิทธิเสนอราคา ซึ่งการยางแห่งประเทศไทยได้คัดเลือกแล้วไม่มีสิทธิเรียกค่าเสียหายใดๆ ทั้งสิ้น

การยางแห่งประเทศไทย
กระทรวงเกษตรและสหกรณ์
วัน / เดือน / ปี

 ประธานกรรมการ กรรมการ กรรมการ กรรมการ กรรมการ/เลขาฯ
นวก. ๘ นวก. ๗ นวก. ๕ นวก. ๕ นวพ. ๔

ขอบเขตของงาน (Terms of Reference: TOR)
จ้างบำรุงรักษาระบบรับชำระค่าธรรมเนียมทางอิเล็กทรอนิกส์ ผ่านระบบ NSW (e-Cess)
ปีงบประมาณ ๒๕๖๑

๑. ความเป็นมา





การยางแห่งประเทศไทย (กยท.) ได้มีการพัฒนาระบบรับชำระค่าธรรมเนียมทางอิเล็กทรอนิกส์ ผ่านระบบ NSW (ระบบ e-Cess) มาตั้งแต่ปี ๒๕๕๕ และเริ่มให้บริการแก่ผู้ประกอบการอย่างเป็นทางการเมื่อปี ๒๕๕๖ จวบจนปัจจุบัน ซึ่งระบบคอมพิวเตอร์ของระบบ e-Cess ประกอบด้วย เครื่องคอมพิวเตอร์แม่ข่าย อุปกรณ์เครือข่าย ซอฟต์แวร์ระบบและโปรแกรมประยุกต์ ที่ได้รับการออกแบบให้มีความทำงานร่วมกันอย่างผสมผสานกลมกลืน และมีความปลอดภัยสูง เพื่อทำหน้าที่อำนวยความสะดวกและเพิ่มประสิทธิภาพการทำงานให้แก่เจ้าหน้าที่ผู้ใช้งานที่เกี่ยวข้องทุกระดับของ กยท. รวมทั้งทำหน้าที่อำนวยความสะดวกและเพิ่มประสิทธิภาพการทำงานให้แก่ผู้ประกอบการในการชำระค่าธรรมเนียมการส่งยางออกทางอิเล็กทรอนิกส์ ช่วยลดเวลาและต้นทุนการดำเนินธุรกิจ ซึ่งมีส่วนช่วยเพิ่มขีดความสามารถในการแข่งขันทางการค้าของผู้ประกอบการเป็นอย่างมาก ทั้งยังมีส่วนอย่างยิ่งในการยกระดับความสะดวกรวดเร็วของกระบวนการส่งออกรายการออกนอกราชอาณาจักรของประเทศให้สูงขึ้น รวมทั้งได้มีการเชื่อมโยงข้อมูลระหว่างระบบคอมพิวเตอร์ของระบบ e-Cess ที่ติดตั้ง ณ ศูนย์คอมพิวเตอร์หลัก (DC Site) ของ กยท. และระบบคอมพิวเตอร์ของระบบ e-Cess ที่ติดตั้ง ณ ศูนย์คอมพิวเตอร์สำรอง (DR Site) ของ กยท. เพื่อสำรองและกู้คืนข้อมูลจากอุบัติเหตุต่างๆ ที่อาจเกิดขึ้นได้ทั้งในปัจจุบันและอนาคต ดังนั้น เพื่อให้ระบบ e-Cess ของ กยท. สามารถปฏิบัติภารกิจได้สำเร็จลุล่วงเป็นอย่างดี จึงจำเป็นต้องมีการบำรุงรักษาระบบคอมพิวเตอร์ของระบบ e-Cess ของ กยท. เพื่อให้การบริการเป็นไปอย่างราบรื่น และมีประสิทธิภาพอย่างยั่งยืนต่อไป

๒. วัตถุประสงค์

เพื่อบำรุงรักษาระบบคอมพิวเตอร์ของระบบ e-Cess ของ กยท. ที่ติดตั้ง ณ ศูนย์คอมพิวเตอร์หลัก (DC Site) และศูนย์คอมพิวเตอร์สำรอง (DR Site) ของ กยท. ให้อยู่ในสภาพพร้อมที่จะบริการอย่างต่อเนื่องตอบสนองความต้องการใช้งานของผู้ประกอบการและเจ้าหน้าที่ของ กยท. อย่างมีประสิทธิภาพ

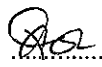

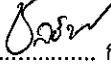

๓. เป้าหมายของโครงการ

ในปีงบประมาณ ๒๕๖๐ ระบบ e-Cess ของ กยท. (ศูนย์คอมพิวเตอร์หลัก และศูนย์คอมพิวเตอร์สำรอง) สามารถให้บริการตลอดเวลา (แบบ ๒๔/๗) ได้อย่างต่อเนื่องและมีประสิทธิภาพ

 ประธาน  กรรมการ  กรรมการ  กรรมการ  กรรมการ
น.ค. ๘ กรรมการ น.ค. ๗ น.ค. ๕ น.ค.๕ น.พ.๔ และเลขานุการ

๔. คุณสมบัติของผู้ประสงค์จะเสนอราคา

- ๔.๑. ผู้ประสงค์จะเสนอราคา ต้องเป็นนิติบุคคลที่จดทะเบียนในประเทศไทย โดยมีหลักฐานการจดทะเบียน ซึ่งกรมพัฒนาธุรกิจการค้า กระทรวงพาณิชย์ ออกให้ หรือรับรองให้ไม่เกิน ๖ เดือน นับจนถึงวันยื่นเอกสารข้อเสนอการจ้าง
- ๔.๒. ผู้ประสงค์จะเสนอราคา ต้องไม่เป็นผู้ที่ถูกระบุชื่อไว้ในบัญชีรายชื่อผู้ทำงานของทางราชการ และได้แจ้งเวียนชื่อแล้ว หรือไม่เป็นผู้ที่ได้รับผลของการสั่งให้นิติบุคคล หรือบุคคลอื่น เป็นผู้ทำงานตามระเบียบของทางราชการ
- ๔.๓. ผู้ประสงค์จะเสนอราคา ต้องไม่เป็นผู้ได้รับเอกสิทธิ์ หรือความคุ้มกัน ซึ่งอาจปฏิเสธไม่ยอมขึ้นศาลไทย เว้นแต่รัฐบาลของผู้ประสงค์จะเสนอราคา ได้มีคำสั่งให้สละสิทธิ์ และความคุ้มกันเช่นว่านั้น
- ๔.๔. ผู้ประสงค์จะเสนอราคา ต้องไม่อยู่ในฐานะเป็นผู้ไม่แสดงบัญชีรายรับรายจ่ายของโครงการตามสัญญา ซึ่งเป็นคู่สัญญากับหน่วยงานของรัฐ หรือแสดงบัญชีรายรับรายจ่ายไม่ถูกต้องครบถ้วนในสาระสำคัญ
- ๔.๕. ผู้ประสงค์จะเสนอราคาต้องไม่เป็นผู้มีผลประโยชน์ร่วมกันกับผู้ประสงค์จะเสนอราคารายอื่นที่เข้าเสนอราคาให้แก่ การยางแห่งประเทศไทย ณ วันประกาศประกวดราคาจ้างด้วยวิธีการทางอิเล็กทรอนิกส์ หรือไม่เป็นผู้กระทำการอันเป็นการขัดขวางการแข่งขันราคาอย่างเป็นธรรมในการประกวดราคาจ้างด้วยวิธีการทางอิเล็กทรอนิกส์ครั้งนี้
- ๔.๖. นิติบุคคลที่จะเข้าเป็นคู่สัญญากับหน่วยงานภาครัฐซึ่งได้ดำเนินการจัดซื้อจัดจ้างด้วยระบบอิเล็กทรอนิกส์ (e-Government Procurement : e-GP) ต้องลงทะเบียนในระบบอิเล็กทรอนิกส์ของกรมบัญชีกลางที่เว็บไซต์ศูนย์ข้อมูลจัดซื้อจัดจ้างภาครัฐ
- ๔.๗. คู่สัญญาต้องรับจ่ายเงินผ่านบัญชีธนาคาร เว้นแต่การรับจ่ายเงินแต่ละครั้ง ซึ่งมีมูลค่าไม่เกินสามหมื่นบาทคู่สัญญาอาจรับจ่ายเป็นเงินสดก็ได้
- ๔.๘. ผู้ประสงค์จะเสนอราคา ต้องมีผู้เชี่ยวชาญผ่านการอบรมและรับรอง (Certified) สำหรับอุปกรณ์ Stonesoft Firewall, Stonesoft SSLVPN และอุปกรณ์ตรวจสอบสถานะและรายงานผล Bizview โดยต้องแสดงเอกสารหลักฐานการผ่านการรับรองในวันยื่นข้อเสนอการจ้าง
- ๔.๙. ผู้ประสงค์จะเสนอราคา ต้องจัดให้มีบุคลากรที่มีความรู้ ความสามารถ และประสบการณ์ในการทำงาน ด้านบำรุงรักษาและซ่อมแซมแก้ไข ระบบคอมพิวเตอร์ และอุปกรณ์ที่เกี่ยวข้อง โดยส่งรายชื่อบุคลากรพร้อมทั้งแสดงเอกสารหลักฐาน ที่แสดงว่ามีความรู้และความชำนาญ พร้อมประวัติการศึกษา การฝึกอบรม หรือได้รับใบประกาศนียบัตร (Certificate) ต่างๆ ที่เกี่ยวข้อง มาแสดงประกอบด้วยในวันยื่นข้อเสนอการจ้าง
- ๔.๑๐. กยท. สงวนสิทธิ์ในการตรวจสอบข้อเท็จจริงที่เสนอ หากพบว่าไม่สามารถดำเนินการได้ตามที่ระบุ กยท. จะยกเลิกสัญญาและเรียกวงเงินค่าเสียหายจากผู้รับจ้าง หรือคู่สัญญา
- ๔.๑๑. กยท. สงวนสิทธิ์ที่จะไม่สนองรับราคาหรือจัดทำสัญญา หาก กยท. มีเหตุขัดข้องในเรื่องของงบประมาณที่จะได้รับอนุมัติประจำปี ๒๕๖๑ โดยผู้มีสิทธิเสนอราคาซึ่ง กยท. ได้คัดเลือกแล้วไม่มีสิทธิเรียกค่าเสียหายใดๆ ทั้งสิ้น





 ประธาน  กรรมการ  กรรมการ  กรรมการ  กรรมการ

นวก. ๘ กรรมการ นวก. ๗ นวก. ๕ นวก. ๕ นวพ. ๔ และเลขานุการ

๕. ขอบเขตการดำเนินงาน

กยท. มีความต้องการให้มีการบำรุงรักษาและซ่อมแซมแก้ไข ระบบคอมพิวเตอร์ของระบบ e-Cess ที่ติดตั้ง ณ ศูนย์คอมพิวเตอร์หลัก และศูนย์คอมพิวเตอร์สำรอง ด้วยวิธีการบำรุงรักษาเชิงป้องกัน (Preventive Maintenance) และวิธีการบำรุงรักษาเชิงแก้ไขปรับปรุง (Corrective Maintenance) โดยผู้ประสงค์จะเสนอราคา ต้องให้บริการบำรุงรักษาด้วยวิธีการดังกล่าวทั้ง ๒ วิธี ตลอดระยะเวลาตามสัญญา โดยจะต้องให้บริการบำรุงรักษาและซ่อมแซมแก้ไข ระบบคอมพิวเตอร์ของระบบ e-Cess ตามรายการที่กำหนดไว้ ให้อยู่ในสภาพที่ใช้งานได้ตลอดเวลา หากระบบไม่สามารถปฏิบัติงานได้เป็นปกติ ผู้รับจ้างจะต้องมีหน้าที่ซ่อมแซมแก้ไข (Repair) หรือเปลี่ยนทดแทน (Replace) หรือกู้คืนระบบ (Restore) หรือปรับแต่งใหม่ หรือติดตั้งใหม่ (New Installation) โดยเร็ว

นอกจากนี้ผู้รับจ้างต้องมีความรู้ ความชำนาญ และความสามารถเป็นอย่างดี โดยสามารถให้คำแนะนำ คำปรึกษา และแก้ไขปัญหา ด้านเครื่องคอมพิวเตอร์แม่ข่าย อุปกรณ์เครือข่าย ซอฟต์แวร์ระบบและโปรแกรมประยุกต์ของโครงการ อีกทั้งต้องรวบรวมปัญหาต่างๆ วิธีการแก้ไขปัญหา ขั้นตอนการแก้ไข และข้อเสนอแนะ รวมถึงการวิเคราะห์สาเหตุที่ทำให้เกิดปัญหา โดยสามารถสรุปขอบเขตการดำเนินงานที่สำคัญได้ดังต่อไปนี้

 ประธาน  กรรมการ  กรรมการ  กรรมการ  กรรมการ
นวก. ๘ กรรมการ นวก. ๗ นวก. ๕ นวก.๕ นวพ.๔ และเลขานุการ

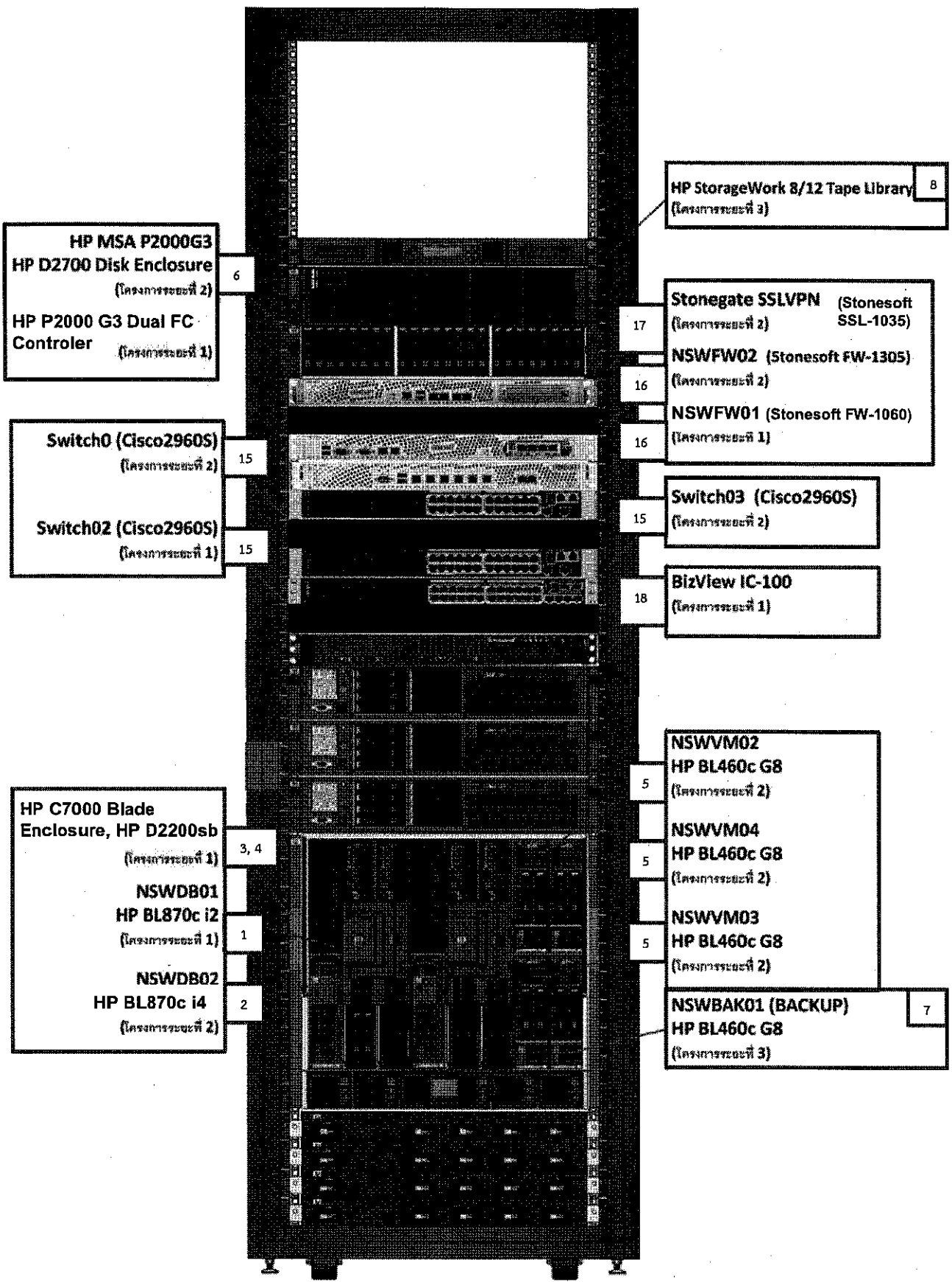

ภาพรวมระบบคอมพิวเตอร์ของระบบ e-Cess (Rack Diagram)

.....

นวค. ๘ กรรมการ นวค. ๗ กรรมการ นวค. ๕ กรรมการ นวค. ๕ กรรมการ นวพ.๔ และเลขานุการ

ID_1294 (ซ้าย)

24	DRNSWSSL01 (Barracuda SSL 380)
20	DRNSWFW01 (McAfee FW 1035) Cable Management DRNSWFW02 (McAfee FW 1035)
21	DRNSWIPS01 (McAfee IPS 1035) Cable Management DRNSWIPS02 (McAfee IPS 1035)

22	DRNSWSMS01 (Bizview IC-100)
23	DRNSWAPM01 (Fluke Trueview-4400)

11	DRNSWVM03 (HP BL460c G8) DRNSWVM02 (HP BL460c G8) DRNSWVM01 (HP BL460c G8)
----	----------------------------------------------------------------------------------

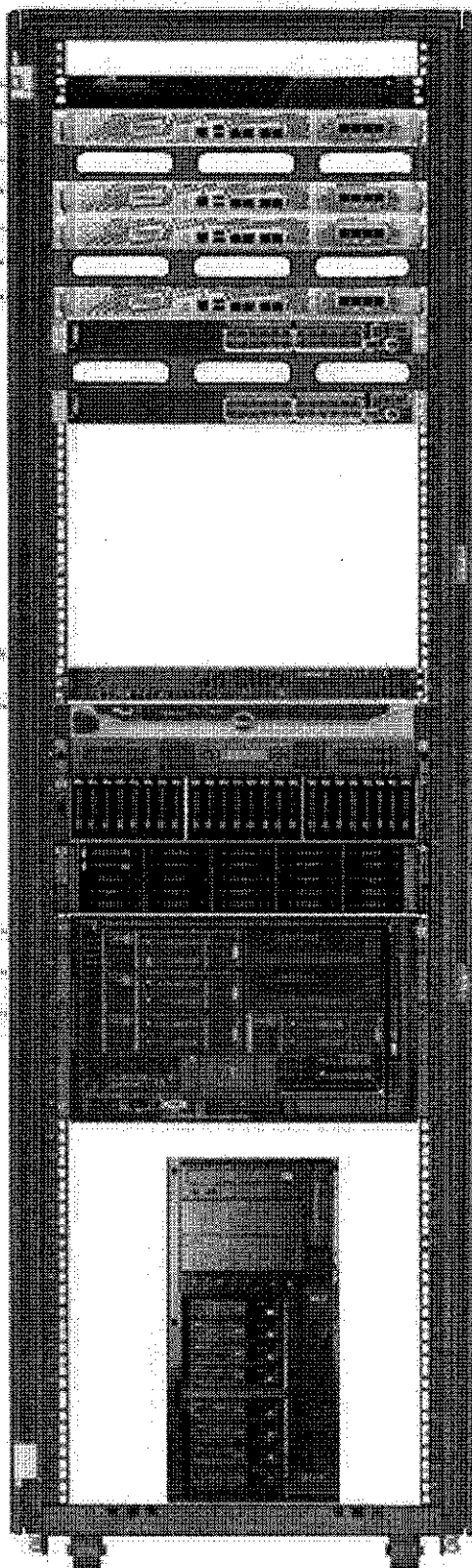

DRNSWSW01 (Cisco Z960S) Cable Management DRNSWSW01 (Cisco Z960S)	19
------------------------------------------------------------------------	----

HP StorageWork 8/12 Tape Library	13
DRNSWSAN01 (HP MSA P2000 G3 (SAN)) HP D2700 Disk Enclosure	14

DRNSWBR01 (HP BL460c G8)	10
DRNSWDB01 (HP BL860c 14)	9
HP C3000 Blade Enclosure	12

ภาพรวมระบบคอมพิวเตอร์ของระบบ e-Cess ณ DR Site (Rack Diagram)

.....ประธาน กรรมการ กรรมการ กรรมการ กรรมการ
 นวค. ๘ กรรมการ นวค. ๗ นวค. ๕ นวค. ๕ นวพ. ๔ และเลขานุการ

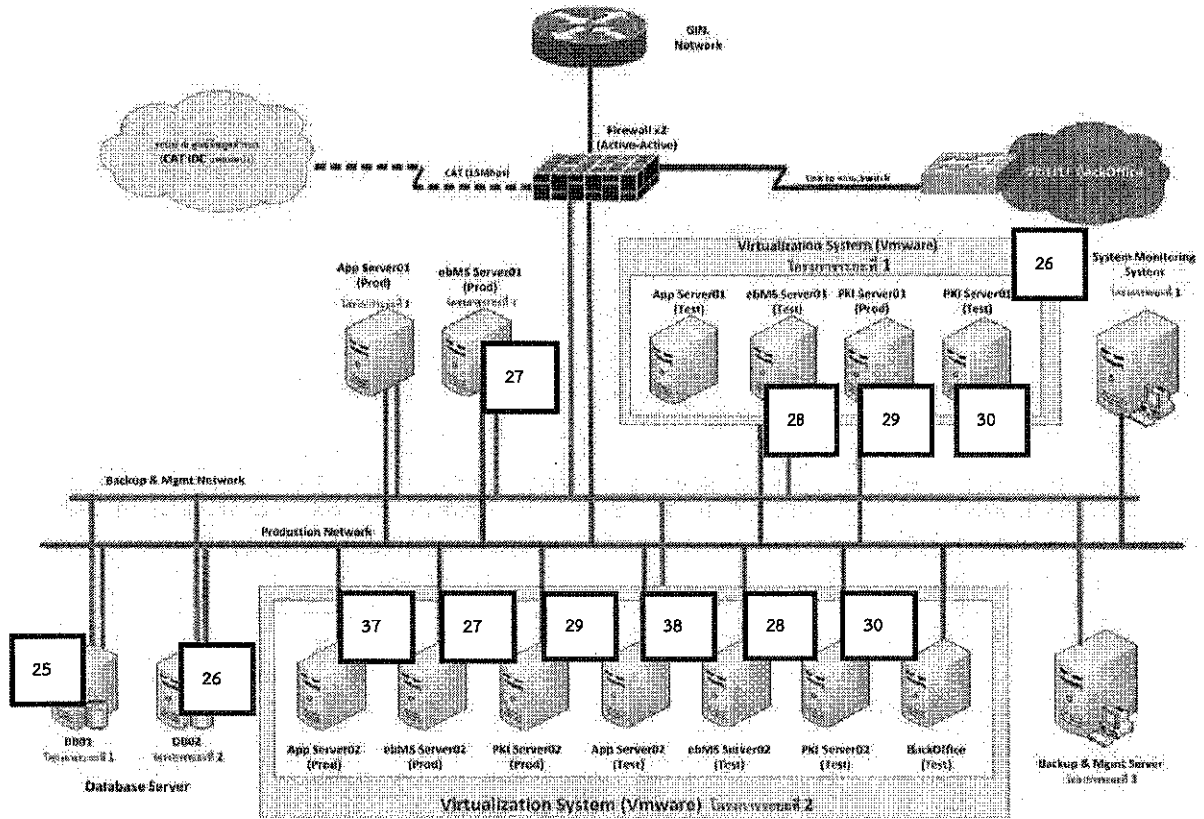

ภาพรวมระบบคอมพิวเตอร์ของระบบ e-Cess ณ DC Site (Logical Diagram)

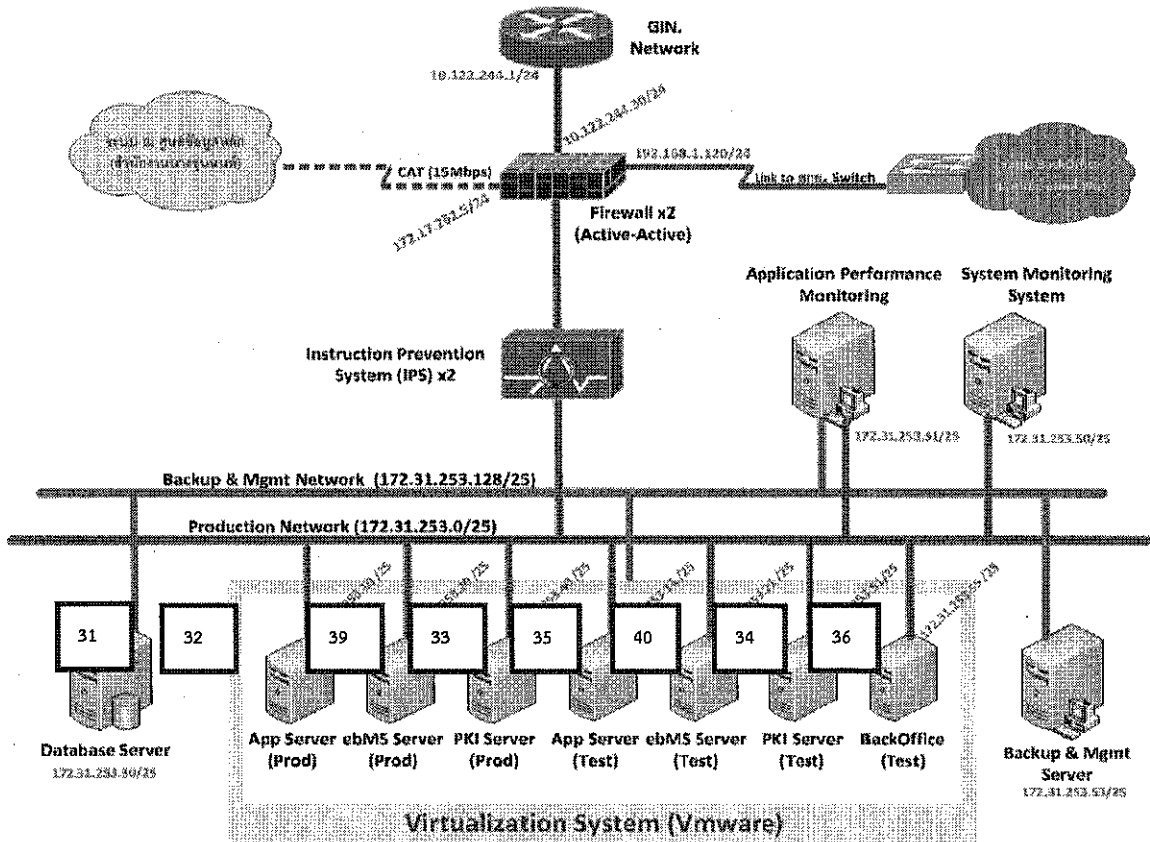

ภาพรวมระบบคอมพิวเตอร์ของระบบ e-Cess ณ DR Site (Logical Diagram)

..... ประธาน กรรมการ กรรมการ กรรมการ กรรมการ
 นวค. ๘ กรรมการ นวค. ๗ นวค. ๕ นวค. ๕ นวพ. ๔ และเลขานุการ

ลำดับที่	รายการ	จำนวน	สถานที่ติดตั้ง
โปรแกรมประยุกต์			
๓๗.	โปรแกรมประยุกต์ระบบ e-Cess (ระบบจริง)	๑ ชุด	กยท.
๓๘.	โปรแกรมประยุกต์ระบบ e-Cess (ระบบทดสอบ)	๑ ชุด	(DC Site)
๓๙.	โปรแกรมประยุกต์ระบบ e-Cess (ระบบจริง)	๑ ชุด	กยท.
๔๐.	โปรแกรมประยุกต์ระบบ e-Cess (ระบบทดสอบ)	๑ ชุด	(DR Site)

๕.๒. ผู้รับจ้างต้องดำเนินการต่ออายุการสนับสนุนการบริการ (Service Support) ของซอฟต์แวร์ระบบ ให้สามารถใช้งานได้ทันทีถัดจากวันลงนามในสัญญา โดยมีรายละเอียดดังต่อไปนี้

ลำดับที่	รายการ	จำนวน	ยี่ห้อ/รุ่น	สถานที่ติดตั้ง
การต่ออายุการสนับสนุนการบริการ (Service Support) ซอฟต์แวร์ระบบ				
๑.	ระบบ ebMS Server (ระบบจริง)	๒ ชุด	Cubicle: CubeMS Provider Edition	กยท.
๒.	ระบบ ebMS Server (ระบบทดสอบ)	๒ ชุด	Cubicle: CubeMS Provider Edition	(DC Site)
๓.	ระบบ PKI Management Server (ระบบจริง)	๒ ชุด	Cubicle: Cloud CA & Cloud PKI	(DR Site)
๔.	ระบบ PKI Management Server (ระบบทดสอบ)	๒ ชุด	Cubicle: Cloud CA & Cloud PKI	
๕.	ระบบ ebMS Server (ระบบจริง)	๑ ชุด	Cubicle: CubeMS Provider Edition	กยท.
๖.	ระบบ ebMS Server (ระบบทดสอบ)	๑ ชุด	Cubicle: CubeMS Provider Edition	(DR Site)
๗.	ระบบ PKI Management Server (ระบบจริง)	๑ ชุด	Cubicle: Cloud CA & Cloud PKI	(DR Site)
๘.	ระบบ PKI Management Server (ระบบทดสอบ)	๑ ชุด	Cubicle: Cloud CA & Cloud PKI	

๕.๓. ผู้รับจ้าง ต้องจัดทำเอกสารแผนการบำรุงรักษาและซ่อมแซมแก้ไข แผนสำรองและกู้คืนระบบ สำหรับระบบคอมพิวเตอร์ของระบบ e-Cess โดยมีรายละเอียดขั้นตอน หรือวิธีการดำเนินการ เสนอต่อคณะกรรมการตรวจรับภายใน ๓๐ วัน นับถัดจากวันลงนามในสัญญา

๕.๔. ผู้รับจ้างต้องทำการบำรุงรักษาเชิงป้องกัน (Preventive Maintenance) ตลอดระยะเวลาของสัญญา โดยจะต้องดำเนินการบำรุงรักษาเชิงป้องกัน (Preventive Maintenance) ให้แก่ระบบคอมพิวเตอร์ของระบบ e-Cess ที่ติดตั้ง ณ ศูนย์คอมพิวเตอร์หลัก (DC Site) อย่างน้อยเดือนละ ๑ ครั้ง และระบบคอมพิวเตอร์ของระบบ e-Cess ที่ติดตั้ง ณ ศูนย์คอมพิวเตอร์สำรอง (DR Site) ของ กยท. เป็นประจำรายไตรมาส (๑ ครั้ง/๓ เดือน) เพื่อให้ระบบคอมพิวเตอร์ของระบบ e-Cess ให้อยู่ในสภาพที่ใช้งานได้มีประสิทธิภาพตลอดเวลา โดยมีรายละเอียดการดำเนินงาน ดังนี้

๕.๔.๑. ทำความสะอาดเครื่องคอมพิวเตอร์แม่ข่ายและอุปกรณ์ให้สะอาดเรียบร้อย และอยู่ในสภาพที่ใช้งานได้ดี

๕.๔.๒. ตรวจสอบสภาพชิ้นส่วนของเครื่องคอมพิวเตอร์ สายสัญญาณเครือข่าย และอุปกรณ์ให้สะอาดเรียบร้อย แน่นหนา ไม่ชำรุด และอยู่ในสภาพใช้งานได้ดี





๕.๔.๓. ตรวจสอบการทำงานของ Software OS และสภาพการใช้งานจาก Log บนเครื่องคอมพิวเตอร์แม่ข่าย

๕.๔.๔. ตรวจสอบการติดตั้ง Virus Signature, Firmware, Service Pack และ Patch ของซอฟต์แวร์ที่ติดตั้งในเครื่องคอมพิวเตอร์แม่ข่าย ทั้งนี้เมื่อ Update Firmware,

.....ประธาน กรรมการ กรรมการ กรรมการ กรรมการ
 นวค. ๘ กรรมการ นวค. ๗ นวค. ๕ นวค.๕ นวพ.๔ และเลขานุการ

Service Pack และ Patch แล้ว จะต้องทำการทดสอบว่า ระบบสามารถทำงานได้ เป็นปกติดีหรือไม่

- ๕.๔.๕. ตรวจสอบสถานะการทำงานของเครื่องคอมพิวเตอร์และอุปกรณ์ เช่น การใช้งาน เนื้อที่ของ Hard disk หน่วยความจำ หน่วยสำรองข้อมูล และหน่วยประมวลผล กลาง เป็นต้น
 - ๕.๔.๖. ทำการสำรองข้อมูลระบบ (System Backup) อย่างน้อยเดือนละ ๑ ครั้ง และ ทำการสรุปผลรายงานการสำรองข้อมูลระบบ (System Backup) อย่างน้อย ไตรมาสละ ๑ ครั้ง พร้อมจัดเก็บค่า Configurations ต่างๆ หรือค่าอื่นๆ ที่เกี่ยวข้องกับระบบคอมพิวเตอร์
 - ๕.๔.๗. การดำเนินงานทุกครั้ง ต้องแจ้งให้ กยท. ทราบล่วงหน้าอย่างน้อย ๓ วันทำการ และ ต้องจัดทำ Schedule Maintenance ให้คณะกรรมการตรวจรับเห็นชอบก่อน และ ทำการบำรุงรักษาระบบคอมพิวเตอร์ของระบบ e-Cess ในเวลาที่ไม่ กระทบกระเทือนต่อการปฏิบัติงานของ กยท.
- ๕.๕. ผู้รับจ้าง ต้องดำเนินการบำรุงรักษาเชิงแก้ไขปรับปรุง (Corrective Maintenance) เป็นการ บำรุงรักษาระบบคอมพิวเตอร์ของระบบ e-Cess แบบไม่มีกำหนดการแน่นอน (Non-plan Maintenance) ซึ่งเป็นเหตุอันเนื่องมาจากการขัดข้อง หรือการชำรุดของระบบคอมพิวเตอร์ ของระบบ e-Cess โดยมีรายละเอียดการดำเนินงาน ดังนี้
- ๕.๕.๑. ระยะเวลาแก้ไข ผู้รับจ้าง จะต้องดำเนินการซ่อมแซมแก้ไขระบบฯ ให้สามารถ ให้บริการรับชำระค่าธรรมเนียมทางอิเล็กทรอนิกส์แก่ผู้ส่งออกได้ตามปกติ ให้แล้ว เสร็จภายในระยะเวลา ๒๔ ชั่วโมง นับตั้งแต่ได้รับแจ้งจาก กยท. เป็นลายลักษณ์ อักษร หรือผ่านทางระบบ E-Mail เว้นแต่ในกรณีที่เกิดเหตุขัดข้อง หรือข้อผิดพลาด ของโปรแกรมประยุกต์ ทำให้ไม่สามารถใช้งานได้ตามปกติ แต่ยังคงสามารถ ให้บริการรับชำระค่าธรรมเนียมทางอิเล็กทรอนิกส์แก่ผู้ส่งออกได้ ผู้รับจ้างจะต้อง ดำเนินการแก้ไขให้สามารถใช้งานได้ตามปกติให้แล้วเสร็จภายใน ๓ วัน นับตั้งแต่ ได้รับแจ้งจาก กยท. เป็นลายลักษณ์อักษร หรือผ่านทางระบบ E-Mail
 - ๕.๕.๒. หากผู้รับจ้างไม่สามารถดำเนินการแก้ไขให้ระบบฯ สามารถทำงานได้ตามปกติใน ระยะเวลาที่กำหนดตามข้อ ๕.๕.๑ จะต้องเสียค่าปรับในอัตราชั่วโมงละ ๕๐๐ บาท โดยเศษของชั่วโมงให้คิดเป็น ๑ ชั่วโมง
 - ๕.๕.๓. ในกรณีที่ต้องมีการเปลี่ยนแทนอุปกรณ์ ผู้รับจ้าง จะต้องนำอุปกรณ์สำรองที่มี ประสิทธิภาพทัดเทียมกันมาให้ กยท. ใช้แทนจนกว่าการซ่อมแซมจะแล้วเสร็จ สมบูรณ์ โดยระยะเวลาในการแก้ไขปัญหาในระหว่างที่มีอุปกรณ์นำมาใช้งาน ทดแทนนั้น จะไม่นับรวมกับระยะเวลาการแก้ไขตามข้อ ๕.๕.๑ แต่ระยะเวลารวม การใช้งานเครื่องทดแทนต้องไม่เกิน ๙๐ วันนับตั้งแต่วันแจ้ง มิฉะนั้น จะต้องเสีย ค่าปรับในอัตรารวันละ ๑,๐๐๐ บาท
 - ๕.๕.๔. ในกรณีที่ระบบฯ สามารถใช้งานได้ตามปกติ แต่พบว่ามีส่วน หรืออุปกรณ์ ที่ ต้องบำรุงรักษาไม่สามารถซ่อมแซมได้ ผู้รับจ้าง ต้องเปลี่ยนชิ้นส่วน หรืออุปกรณ์ ดังกล่าวให้กับ กยท. โดยมีคุณสมบัติไม่ต่ำกว่าของเดิม





 ประธาน  กรรมการ  กรรมการ  กรรมการ  กรรมการ

นวก. ๘ กรรมการ นวก. ๗ นวก. ๕ นวก.๕ นวพ.๔ และเลขานุการ



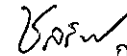

- ๕.๖. ผู้รับจ้าง ต้องดำเนินการทดสอบระบบสำรอง e-Cess ระหว่างศูนย์คอมพิวเตอร์หลัก (DC Site) และศูนย์คอมพิวเตอร์สำรอง (DR Site) ของ กยท. จำนวน ๒ ครั้ง โดยผู้รับจ้างต้องประสานงาน วัน-เวลา วิธีการ และขั้นตอนกับเจ้าหน้าที่ของ กยท. ล่วงหน้าอย่างน้อย ๒ สัปดาห์ เพื่อหลีกเลี่ยงหรือลดผลกระทบต่อการใช้งานให้บริการระบบรับชำระค่าธรรมเนียมทางอิเล็กทรอนิกส์ ผ่านระบบ NSW ของ กยท. โดยมีรายละเอียดการดำเนินการทดสอบ ดังนี้
 - ๕.๖.๑. ทดสอบการย้ายโอนการทำงานของระบบ e-Cess (ระบบทดสอบ) จากศูนย์คอมพิวเตอร์หลักไปใช้งานที่ศูนย์คอมพิวเตอร์สำรอง โดยไม่มีการสับเปลี่ยนวงจรเชื่อมโยงกับระบบ NSW พร้อมทั้งตรวจสอบความสมบูรณ์ของข้อมูลภายในระบบ
 - ๕.๖.๒. ทดสอบการย้ายโอนการทำงานของระบบ e-Cess (ระบบจริง) จากศูนย์คอมพิวเตอร์หลักไปใช้งานที่ศูนย์คอมพิวเตอร์สำรอง โดยไม่มีการสับเปลี่ยนวงจรเชื่อมโยงกับระบบ NSW พร้อมทั้งตรวจสอบความสมบูรณ์ของข้อมูลภายในระบบ
 - ๕.๖.๓. ทดสอบการย้ายโอนการทำงานของระบบ e-Cess (ระบบจริง) จากศูนย์คอมพิวเตอร์สำรองกลับมาใช้งานที่ศูนย์คอมพิวเตอร์หลัก โดยไม่มีการสับเปลี่ยนวงจรเชื่อมโยงกับระบบ NSW พร้อมทั้งตรวจสอบความสมบูรณ์ของข้อมูลภายในระบบ
 - ๕.๖.๔. ทดสอบการย้ายโอนการทำงานของระบบ e-Cess (ระบบทดสอบ) จากศูนย์คอมพิวเตอร์สำรองกลับมาใช้งานที่ศูนย์คอมพิวเตอร์หลัก โดยไม่มีการสับเปลี่ยนวงจรเชื่อมโยงกับระบบ NSW พร้อมทั้งตรวจสอบความสมบูรณ์ของข้อมูลภายในระบบ
- ๕.๗. ผู้รับจ้าง ต้องบริการให้คำปรึกษาแนะนำ การสนับสนุนความรู้ และการแก้ไขทางเทคนิคที่เกี่ยวข้องกับระบบคอมพิวเตอร์ของระบบ e-Cess เพื่อให้เกิดการพัฒนาของระบบในรูปแบบใหม่ ตลอดสัญญาตามความต้องการของ กยท.
- ๕.๘. ผู้รับจ้าง ต้องจัดทีมงานที่มีความรู้ความสามารถ พร้อมทั้งประสบการณ์ในการบริหารจัดการ การจ้างบำรุงรักษาระบบคอมพิวเตอร์ของระบบ e-Cess เพื่อช่วยเหลือการทำงานให้แก่ฝ่ายเทคโนโลยีสารสนเทศ กยท.
- ๕.๙. ผู้รับจ้างต้องรวบรวมปัญหา และการรับแจ้งปัญหาต่างๆ จากฝ่ายเทคโนโลยีสารสนเทศ กยท. และจัดทำเอกสารรายงานสรุปปัญหา และการรับแจ้งปัญหาเป็นประจำทุกไตรมาส ส่งให้ทางคณะกรรมการตรวจรับ เพื่อประกอบการตรวจรับงานตามงวดการส่งงานจ้าง

วัน/เดือน/ปี ที่ได้รับแจ้งปัญหา หรือตรวจพบปัญหา	ผู้แจ้งปัญหา	รายละเอียด ของปัญหา	สาเหตุ ของปัญหา	วิธีการแก้ไข	ระยะเวลา ดำเนินการ เริ่ม-สิ้นสุด

- ๕.๑๐. ผู้รับจ้าง ต้องประสานงาน และติดตามปัญหาที่ได้รับแจ้ง การซ่อมแซม เปลี่ยนทดแทน หรือ แก้ไขปัญหาที่เกิดขึ้นโดยเร็ว
- ๕.๑๑. ผู้รับจ้างต้องส่งเอกสารรายงานสรุปผลการดำเนินการบำรุงรักษาป้องกัน (Preventive Maintenance) พร้อมเอกสารใบรับบริการบริการ (Service Form) เป็นประจำทุกงวดการส่งงานจ้าง ให้ผู้ว่าจ้าง เพื่อประกอบการตรวจรับงาน

 ประธาน  กรรมการ  กรรมการ  กรรมการ  กรรมการ
 นวค. ๘ กรรมการ นวค. ๗ นวค. ๕ นวค. ๕ นวพ. ๔ และเลขานุการ



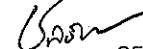

- ๕.๑๒. การบริการบำรุงรักษาและซ่อมแซมแก้ไข ระบบคอมพิวเตอร์ของระบบ e-Cess ให้ครอบคลุมถึงค่าแรงงาน ค่าปรึกษา ค่าอะไหล่ อุปกรณ์สิ่งของที่ต้องเปลี่ยน และค่าใช้จ่ายอื่นๆ ทั้งปวง ที่เกี่ยวกับการบำรุงรักษาและซ่อมแซมแก้ไข โดย กยท. ไม่ต้องเสียค่าใช้จ่ายใดๆ เพิ่มเติมจากราคาจ้างเหมาบำรุงรักษาทั้งสิ้น
- ๕.๑๓. การเรียกเงินค่าปรับ หากผู้รับจ้างไม่ชำระเงินค่าปรับภายใน ๗ วัน นับแต่วันที่ กยท. แจ้งให้ทราบเป็นลายลักษณ์อักษรแล้ว กยท. มีสิทธิหักเงินค่าปรับจากเงินประกันสัญญา หรือเรียกจากธนาคารผู้ค้ำประกันได้ทันที
- ๕.๑๔. ในกรณีที่มีเหตุสุดวิสัยอันมิใช่ความผิดของผู้รับจ้าง และ กยท. เห็นสมควรให้ผู้รับจ้าง ขอบขยายเวลาทำงานออกไปได้ การขยายกำหนดเวลาทำงานให้อยู่ในดุลยพินิจของ กยท. โดยผู้รับจ้างจะต้องแจ้งเหตุหรือพฤติการณ์ดังกล่าวพร้อมหลักฐานเป็นหนังสือให้ กยท. ทราบภายใน ๑๕ วัน นับแต่วันที่เหตุนั้นสิ้นสุดลง
- ๕.๑๕. ต้องจัดทำรายงานผลการดูแลบำรุงรักษาและซ่อมแซมแก้ไขระบบคอมพิวเตอร์ ส่งให้ กยท. ตามงวดการส่งงานจ้าง ซึ่งประกอบด้วยรายละเอียดอย่างน้อย ดังนี้
- ๕.๑๕.๑. เอกสารรายงานผลการเข้าดำเนินการบำรุงรักษาแบบป้องกัน (Preventive Maintenance)
 - ๕.๑๕.๒. เอกสารรายงานการบำรุงรักษาและซ่อมแซมแก้ไขระบบคอมพิวเตอร์และอุปกรณ์ หรือเปลี่ยนแปลงอุปกรณ์ (ในกรณีที่ไตรมาสนั้นๆ มีการซ่อมแซมแก้ไขเครื่องคอมพิวเตอร์แม่ข่ายและอุปกรณ์ หรือเปลี่ยนแปลงอุปกรณ์)
 - ๕.๑๕.๓. เอกสารรายงาน Host Availability ของระบบคอมพิวเตอร์และอุปกรณ์ จากอุปกรณ์ตรวจสอบสถานะและรายงานผล (Bizview) ของแต่ละเครื่องคอมพิวเตอร์แม่ข่ายและอุปกรณ์
 - ๕.๑๕.๔. เอกสารรายงาน Trend Report ของระบบคอมพิวเตอร์และอุปกรณ์จากอุปกรณ์ตรวจสอบสถานะและรายงานผล (Bizview) ของแต่ละเครื่องคอมพิวเตอร์แม่ข่ายและอุปกรณ์
 - ๕.๑๕.๕. เอกสารรายงานการสำรองข้อมูลระบบ (System backup) ค่า Configurations ต่างๆ หรือค่าอื่นๆ ที่เกี่ยวข้องกับระบบคอมพิวเตอร์แม่ข่ายและอุปกรณ์
 - ๕.๑๕.๖. เอกสารรายงานผลการทดสอบระบบสำรอง e-Cess ระหว่างศูนย์คอมพิวเตอร์หลัก และศูนย์คอมพิวเตอร์สำรอง ของ กยท. (ในกรณีที่ไตรมาสนั้นๆ มีการทดสอบการสำรองข้อมูลของระบบคอมพิวเตอร์แม่ข่ายระหว่างศูนย์คอมพิวเตอร์หลัก และศูนย์คอมพิวเตอร์สำรอง ของ กยท.)
- ๕.๑๖. การรับแจ้งปัญหา ผู้รับจ้างต้องจัดให้มีเจ้าหน้าที่รับเรื่องและตอบปัญหาแก่ผู้ใช้ระบบงานอย่างน้อย ๑ คน โดยสามารถให้ความช่วยเหลือ ค่าปรึกษาแนะนำ การสนับสนุนความรู้ การแก้ไขทางด้านเทคนิคที่เกี่ยวกับระบบคอมพิวเตอร์ของระบบ e-Cess และประสานงานได้ตลอด ๒๔ ชั่วโมง ไม่เว้นวันหยุดราชการ ตลอดระยะเวลาของสัญญา
- ๕.๑๗. ผู้รับจ้าง จะต้องประสานงานกับผู้ดูแลระบบซอฟต์แวร์ของโครงการ เพื่อให้เครื่องคอมพิวเตอร์และอุปกรณ์สามารถทำงานได้สอดคล้อง และทำงานได้อย่างมีประสิทธิภาพ

 ประธาน  กรรมการ  กรรมการ  กรรมการ  กรรมการ

นวก. ๘ กรรมการ นวก. ๗ นวก. ๕ นวก.๕ นวพ.๔ และเลขานุการ

ตารางแสดงวงเงินงบประมาณที่ได้รับจัดสรรและราคากลาง (ราคาอ้างอิง)

ในการจัดซื้อจัดจ้างที่มีชิ้นงานก่อสร้าง

- | | |
|-----------------------------------------------|-----------------------------------------------------------------------------------------------------------------|
| ๑. ชื่อโครงการ | จ้างบำรุงรักษาระบบรับชำระค่าธรรมเนียมทางอิเล็กทรอนิกส์ ผ่านระบบ NSW (e-Cess) |
| หน่วยงานเจ้าของโครงการ | ฝ่ายเทคโนโลยีสารสนเทศ กยท. |
| ๒. วงเงินงบประมาณที่ได้รับจัดสรร | ๕,๗๕๐,๐๐๐.๐๐ บาท |
| ๓. วันที่กำหนดราคากลาง (ราคาอ้างอิง) เป็นเงิน | ๑๕ ส.ค. ๒๕๖๐
๕,๗๕๐,๐๐๐.๐๐ บาท |
| ๔. แหล่งที่มาของราคากลาง(ราคาอ้างอิง) | |
| - บริษัท สตรีม ไอ.ที. คอนซัลติ้ง จำกัด | |
| - บริษัท เน็ตเวิร์ค๓๖๕ จำกัด | |
| - บริษัท ทรีไอ แอคเซส จำกัด | |
| ๕. รายชื่อเจ้าหน้าที่ผู้กำหนดราคากลาง | |
| ๕.๑ นางจิระพันธ์ คงสำราญ | ประธานกรรมการ  |
| ๕.๒ นายธนวิสต์ ประเทืองพงศ์ | กรรมการ  |
| ๕.๓ นางสาวสุภัชชา เหมหิรัญพงศ์ | กรรมการ  |
| ๕.๔ นายวรากร สอนนุ้ย | กรรมการ  |
| ๕.๕ นางสาวชลธิชา จันทนารักษ์ | กรรมการและเลขานุการ  |