



การยางแห่งประเทศไทย
Rubber Authority of Thailand

ประกาศการยางแห่งประเทศไทย

เรื่อง ประกวดราคาจ้างก่อสร้างปรับปรุงระบบน้ำแปลงผลิตต้นตอตาข่ายพันธุ์ดี แปลงผลิตยางลงถุง เพาะชำ และแปลงผลิตพันธุ์ปาล์มน้ำมัน ด้วยวิธีประกวดราคาอิเล็กทรอนิกส์ (e-bidding)

การยางแห่งประเทศไทย มีความประสงค์จะ ประกวดราคาจ้างก่อสร้างปรับปรุงระบบน้ำแปลงผลิตต้นตอตาข่ายพันธุ์ดี แปลงผลิตยางลงถุงเพาะชำ และแปลงผลิตพันธุ์ปาล์มน้ำมัน ด้วยวิธีประกวดราคาอิเล็กทรอนิกส์ (e-bidding) ราคาของงานก่อสร้างในการประกวดราคารั้งนี้เป็นเงินทั้งสิ้น ๑,๙๖๐,๐๐๐.๐๐ บาท (หนึ่งล้านเก้าแสนหกหมื่นบาทถ้วน)

ผู้ยื่นข้อเสนอจะต้องมีคุณสมบัติ ดังต่อไปนี้

๑. มีความสามารถตามกฎหมาย
๒. ไม่เป็นบุคคลล้มละลาย
๓. ไม่อยู่ระหว่างเลิกกิจการ
๔. ไม่เป็นบุคคลซึ่งอยู่ระหว่างถูกระงับการยื่นข้อเสนอหรือทำสัญญากับหน่วยงานของรัฐไว้ชั่วคราว เนื่องจากเป็นผู้ที่ไม่ผ่านเกณฑ์การประเมินผลการปฏิบัติงานของผู้ประกอบการตามระเบียบที่รัฐมนตรีว่าการกระทรวงการคลังกำหนดตามที่ประกาศเผยแพร่ในระบบเครือข่ายสารสนเทศของกรมบัญชีกลาง
๕. ไม่เป็นบุคคลซึ่งถูกระงับชื่อไว้ในบัญชีรายชื่อผู้ทำงานและได้แจ้งเวียนชื่อให้เป็นผู้ทำงานของหน่วยงานของรัฐในระบบเครือข่ายสารสนเทศของกรมบัญชีกลาง ซึ่งรวมถึงนิติบุคคลที่ผู้ทำงานเป็นหุ้นส่วนผู้จัดการ กรรมการผู้จัดการ ผู้บริหาร ผู้มีอำนาจในการดำเนินงานในกิจการของนิติบุคคลนั้นด้วย
๖. มีคุณสมบัติและไม่มีลักษณะต้องห้ามตามที่คณะกรรมการนโยบายการจัดซื้อจัดจ้างและการบริหารพัสดุภาครัฐกำหนดในราชกิจจานุเบกษา
๗. เป็นนิติบุคคลผู้มีอาชีพรับจ้างงานที่ประกวดราคาอิเล็กทรอนิกส์ดังกล่าว
๘. ไม่เป็นผู้มีผลประโยชน์ร่วมกันกับผู้ยื่นเสนอราคารายอื่นที่เข้ายื่นข้อเสนอให้แก่การยางแห่งประเทศไทย ณ วันประกาศประกวดราคาอิเล็กทรอนิกส์ หรือไม่เป็นผู้กระทำการอันเป็นการขัดขวางการแข่งขันราคาอย่างเป็นธรรม ในการประกวดราคาอิเล็กทรอนิกส์ครั้งนี้
๙. ไม่เป็นผู้ได้รับเอกสิทธิ์หรือความคุ้มกัน ซึ่งอาจปฏิเสธไม่ยอมขึ้นศาลไทย เว้นแต่รัฐบาลของผู้ยื่นข้อเสนอได้มีคำสั่งให้สละเอกสิทธิ์และความคุ้มกันเช่นนั้น

๑๐. ผู้ยื่นข้อเสนอต้องมีผลงานก่อสร้างประเภทเดียวกันกับงานที่ประกวดราคาจ้างก่อสร้างในวงเงินไม่น้อยกว่า ๙๘๐,๐๐๐.๐๐ บาท (เก้าแสนแปดหมื่นบาทถ้วน) และเป็นผลงานที่เป็นคู่สัญญาโดยตรงกับหน่วยงานของรัฐ หรือหน่วยงานเอกชนที่การยางแห่งประเทศไทยเชื่อถือ

ผู้ยื่นข้อเสนอที่เสนอราคาในรูปแบบของ "กิจการร่วมค้า" ต้องมีคุณสมบัติดังนี้

(๑) กรณีที่กิจการร่วมค้าได้จดทะเบียนเป็นนิติบุคคลใหม่ กิจการร่วมค้าจะต้องมีคุณสมบัติครบถ้วนตามเงื่อนไขที่กำหนดไว้ในเอกสารประกวดราคา และการเสนอราคาให้เสนอราคาในนาม "กิจการร่วมค้า" ส่วนคุณสมบัติด้านผลงานก่อสร้าง กิจการร่วมค้าดังกล่าวสามารถนำผลงานก่อสร้างของผู้เข้าร่วมค้ามาใช้แสดงเป็นผลงานก่อสร้างของกิจการร่วมค้าที่เข้าประกวดราคาได้

(๒) กรณีที่กิจการร่วมค้าไม่ได้จดทะเบียนเป็นนิติบุคคลใหม่ นิติบุคคลแต่ละนิติบุคคลที่เข้าร่วมค้า
ทุกรายจะต้องมีคุณสมบัติครบถ้วนตามเงื่อนไขที่กำหนดไว้ในเอกสารประกวดราคา เว้นแต่ในกรณีที่กิจการร่วมค้า
ได้มีข้อตกลงระหว่างผู้เข้าร่วมค้าเป็นลายลักษณ์อักษรกำหนดให้ผู้เข้าร่วมค้ารายใดรายหนึ่งเป็นผู้รับผิดชอบหลัก
ในการเข้าเสนอราคากับหน่วยงานของรัฐ และแสดงหลักฐานดังกล่าวมาพร้อมการยื่นข้อเสนอประกวดราคาทาง
ระบบจัดซื้อจัดจ้างภาครัฐด้วยอิเล็กทรอนิกส์ กิจการร่วมค่านั้นสามารถใช้ผลงานก่อสร้างของผู้เข้าร่วมค้าหลักราย
เดียวเป็นผลงานก่อสร้างของกิจการร่วมค้าที่ยื่นข้อเสนอได้

ทั้งนี้ "กิจการร่วมค้าที่จดทะเบียนเป็นนิติบุคคลใหม่" หมายความว่า กิจการร่วมค้าที่จดทะเบียนเป็น
นิติบุคคลต่อกรมพัฒนาธุรกิจการค้า กระทรวงพาณิชย์

๑๑. ผู้ยื่นข้อเสนอต้องลงทะเบียนในระบบจัดซื้อจัดจ้างภาครัฐด้วยอิเล็กทรอนิกส์ (Electronic
Government Procurement : e - GP) ของกรมบัญชีกลาง

ผู้ยื่นข้อเสนอต้องยื่นข้อเสนอและเสนอราคาทางระบบจัดซื้อจัดจ้างภาครัฐด้วยอิเล็กทรอนิกส์ ในวันที่
..... ระหว่างเวลา น. ถึง น.

ผู้สนใจสามารถขอรับเอกสารประกวดราคาอิเล็กทรอนิกส์ โดยดาวน์โหลดเอกสารผ่านทางระบบจัดซื้อ
จัดจ้างภาครัฐด้วยอิเล็กทรอนิกส์ตั้งแต่วันที่ประกาศจนถึงก่อนวันเสนอราคา

ผู้สนใจสามารถดูรายละเอียดได้ที่เว็บไซต์ <http://www.raot.co.th> หรือ www.gprocurement.go.th
หรือสอบถามทางโทรศัพท์หมายเลข ๐-๗๕๖๑-๑๙๑๒ ในวันและเวลาราชการ

ผู้สนใจต้องการทราบรายละเอียดเพิ่มเติมเกี่ยวกับรายละเอียดและขอบเขตของงาน โปรดสอบถาม
มายัง การยางแห่งประเทศไทย ผ่านทางอีเมล orfkra1@rubber.mail.go.th หรือช่องทางตามที่กรมบัญชีกลาง
กำหนดภายในวันที่ โดยการยางแห่งประเทศไทยจะชี้แจงรายละเอียดดังกล่าวผ่านทางเว็บไซต์
<http://www.raot.co.th> และ www.gprocurement.go.th ในวันที่

ประกาศ ณ วันที่ กุมภาพันธ์ พ.ศ. ๒๕๖๒

พิสิษฐ สุขอนันต์

(นายพิสิษฐ สุขอนันต์)

ผู้อำนวยการการยางแห่งประเทศไทยจังหวัดกระบี่
ผู้รับมอบอำนาจตามคำสั่งการยางแห่งประเทศไทย ที่

๒๑๑/๒๕๖๑

หมายเหตุ ผู้ประกอบการสามารถจัดเตรียมเอกสารประกอบการเสนอราคา (เอกสารส่วนที่ ๑ และเอกสารส่วนที่
๒) ในระบบ e-GP ได้ตั้งแต่วันที่ขอรับเอกสารจนถึงวันเสนอราคา

สำเนาถูกต้อง

วัชรินทร์ อินทชูติ

(นายวัชรินทร์ อินทชูติ)

เจ้าหน้าที่บริหารงานทั่วไป

ประกาศขึ้นเว็บวันที่ ๑๘ กุมภาพันธ์ ๒๕๖๒

โดย นายวัชรินทร์ อินทชูติ เจ้าหน้าที่บริหารงานทั่วไป



การยางแห่งประเทศไทย
Rubber Authority of Thailand

เอกสารประกวดราคาจ้างก่อสร้างด้วยการประกวดราคาอิเล็กทรอนิกส์ (e-bidding)

เลขที่

การจ้างก่อสร้างปรับปรุงระบบน้ำแปลงผลิตต้นตอตาข่ายพันธุ์ดี แปลงผลิตยางลงถุงเพาะชำ และแปลงผลิตพันธุ์ปาล์มน้ำมัน

ตามประกาศ การยางแห่งประเทศไทย

ลงวันที่ กุมภาพันธ์ ๒๕๖๒

การยางแห่งประเทศไทย ซึ่งต่อไปนี้เรียกว่า "กยท." มีความประสงค์จะ ประกวดราคาจ้างก่อสร้างปรับปรุงระบบน้ำแปลงผลิตต้นตอตาข่ายพันธุ์ดี แปลงผลิตยางลงถุงเพาะชำ และแปลงผลิตพันธุ์ปาล์มน้ำมัน ณ ศูนย์เรียนรู้ยางพาราจังหวัดกระบี่ หมู่ที่ ๑ ตำบลดินอุดม อำเภอลำทับ จังหวัดกระบี่ ด้วยวิธีประกวดราคาอิเล็กทรอนิกส์ (e-bidding) โดยมีข้อแนะนำและข้อกำหนดดังต่อไปนี้

๑. เอกสารแนบท้ายเอกสารประกวดราคาอิเล็กทรอนิกส์

- ๑.๑ แบบรูปและรายการละเอียด
- ๑.๒ แบบใบเสนอราคาที่กำหนดไว้ในระบบจัดซื้อจัดจ้างภาครัฐด้วยอิเล็กทรอนิกส์
- ๑.๓ สัญญาจ้างก่อสร้าง
- ๑.๔ แบบหนังสือค้ำประกัน
 - (๑) หลักประกันสัญญา
- ๑.๕ สูตรการปรับราคา
- ๑.๖ บทนิยาม
 - (๑) ผู้ที่มีผลประโยชน์ร่วมกัน
 - (๒) การขัดขวางการแข่งขันอย่างเป็นธรรม
- ๑.๗ แบบบัญชีเอกสารที่กำหนดไว้ในระบบจัดซื้อจัดจ้างภาครัฐด้วยอิเล็กทรอนิกส์
 - (๑) บัญชีเอกสารส่วนที่ ๑
 - (๒) บัญชีเอกสารส่วนที่ ๒
- ๑.๘ รายละเอียดการคำนวณราคากลางงานก่อสร้างตาม BOQ (Bill of Quantities)
.....%๑๗%.....

๒. คุณสมบัติของผู้ยื่นข้อเสนอ

- ๒.๑ มีความสามารถตามกฎหมาย
- ๒.๒ ไม่เป็นบุคคลล้มละลาย
- ๒.๓ ไม่อยู่ระหว่างเลิกกิจการ
- ๒.๔ ไม่เป็นบุคคลซึ่งอยู่ระหว่างถูกระงับการยื่นข้อเสนอหรือทำสัญญากับหน่วยงานของรัฐไว้ชั่วคราว เนื่องจากเป็นผู้ที่ไม่ผ่านเกณฑ์การประเมินผลการปฏิบัติงานของผู้ประกอบการตามระเบียบที่รัฐมนตรีว่าการกระทรวงการคลังกำหนดตามที่ประกาศเผยแพร่ในระบบเครือข่ายสารสนเทศของกรมบัญชีกลาง
- ๒.๕ ไม่เป็นบุคคลซึ่งถูกระงับชื่อไว้ในบัญชีรายชื่อผู้ทำงานและได้แจ้งเวียนชื่อให้เป็นผู้ทำงาน

ของหน่วยงานของรัฐในระบบเครือข่ายสารสนเทศของกรมบัญชีกลาง ซึ่งรวมถึงนิติบุคคลที่ผู้ทำงานเป็นหุ้นส่วนผู้จัดการ กรรมการผู้จัดการ ผู้บริหาร ผู้มีอำนาจในการดำเนินงานในกิจการของนิติบุคคลนั้นด้วย

๒.๖ มีคุณสมบัติและไม่มีลักษณะต้องห้ามตามที่คณะกรรมการนโยบายการจัดซื้อจัดจ้างและการบริหารพัสดุภาครัฐกำหนดในราชกิจจานุเบกษา

๒.๗ เป็นนิติบุคคลผู้มีอาชีพรับจ้างงานที่ประกวดราคาอิเล็กทรอนิกส์ดังกล่าว

๒.๘ ไม่เป็นผู้มีผลประโยชน์ร่วมกันกับผู้ยื่นข้อเสนอรายอื่นที่เข้ายื่นข้อเสนอให้แก่ กยท. ณ วันประกาศประกวดราคาอิเล็กทรอนิกส์ หรือไม่เป็นผู้กระทำการอันเป็นการขัดขวางการแข่งขันอย่างเป็นธรรม ในการประกวดราคาอิเล็กทรอนิกส์ครั้งนี้

๒.๙ ไม่เป็นผู้ได้รับเอกสิทธิ์หรือความคุ้มกัน ซึ่งอาจปฏิเสธไม่ยอมขึ้นศาลไทย เว้นแต่รัฐบาลของผู้ยื่นข้อเสนอได้มีคำสั่งให้สละเอกสิทธิ์และความคุ้มกันเช่นนั้น

๒.๑๐ ผู้ยื่นข้อเสนอต้องมีผลงานก่อสร้างประเภทเดียวกันกับงานที่ประกวดราคาจ้างก่อสร้างในวงเงินไม่น้อยกว่า ๙๙๐,๐๐๐.๐๐ บาท (เก้าแสนแปดหมื่นบาทถ้วน) และเป็นผลงานที่เป็นคู่สัญญาโดยตรงกับหน่วยงานของรัฐ หรือหน่วยงานเอกชนที่ กยท. เพื่อให้

ผู้ยื่นข้อเสนอที่เสนอราคาในรูปแบบของ "กิจการร่วมค้า" ต้องมีคุณสมบัติ ดังนี้

(๑) กรณีที่กิจการร่วมค้าได้จดทะเบียนเป็นนิติบุคคลใหม่ กิจการร่วมค้าจะต้องมีคุณสมบัติครบถ้วนตามเงื่อนไขที่กำหนดไว้ในเอกสารประกวดราคา และการเสนอราคาให้เสนอราคาในนาม "กิจการร่วมค้า" ส่วนคุณสมบัติด้านผลงานก่อสร้าง กิจการร่วมค้าดังกล่าวสามารถนำผลงานก่อสร้างของผู้เข้าร่วมค้ามาใช้แสดงเป็นผลงานก่อสร้างของกิจการร่วมค้าที่เข้าประกวดราคาได้

(๒) กรณีที่กิจการร่วมค้าไม่ได้จดทะเบียนเป็นนิติบุคคลใหม่ นิติบุคคลแต่ละนิติบุคคลที่เข้าร่วมค้าทุกรายจะต้องมีคุณสมบัติครบถ้วนตามเงื่อนไขที่กำหนดไว้ในเอกสารประกวดราคา เว้นแต่ ในกรณีที่กิจการร่วมค้าได้มีข้อตกลงระหว่างผู้เข้าร่วมค้าเป็นลายลักษณ์อักษรกำหนดให้ผู้เข้าร่วมค้ายรายใดรายหนึ่งเป็นผู้รับผิดชอบหลักในการเข้าเสนอรากับหน่วยงานของรัฐ และแสดงหลักฐานดังกล่าวมาพร้อมการยื่นข้อเสนอประกวดราคาทางระบบจัดซื้อจัดจ้างภาครัฐด้วยอิเล็กทรอนิกส์ กิจการร่วมค่านั้นสามารถใช้ผลงานก่อสร้างของผู้เข้าร่วมค้าหลักรายเดียวเป็นผลงานก่อสร้างของกิจการร่วมค้าที่ยื่นเสนอราคาได้

ทั้งนี้ "กิจการร่วมค้าที่จดทะเบียนเป็นนิติบุคคลใหม่" หมายความว่า กิจการร่วมค้าที่จดทะเบียนเป็นนิติบุคคลต่อกรมพัฒนาธุรกิจการค้า กระทรวงพาณิชย์

๒.๑๑ ผู้ยื่นข้อเสนอต้องลงทะเบียนในระบบจัดซื้อจัดจ้างภาครัฐด้วยอิเล็กทรอนิกส์ (Electronic Government Procurement : e - GP) ของกรมบัญชีกลาง

๓. หลักฐานการยื่นข้อเสนอ

ผู้ยื่นเสนอจะต้องเสนอเอกสารหลักฐานยื่นมาพร้อมกับการเสนอราคาทางระบบจัดซื้อจัดจ้างภาครัฐด้วยอิเล็กทรอนิกส์ โดยแยกเป็น ๒ ส่วน คือ

๓.๑ ส่วนที่ ๑ อย่างน้อยต้องมีเอกสารดังต่อไปนี้

(๑) ในกรณีผู้ยื่นข้อเสนอเป็นนิติบุคคล
(ก) ห้างหุ้นส่วนสามัญหรือห้างหุ้นส่วนจำกัด ให้ยื่นสำเนาหนังสือรับรองการจดทะเบียนนิติบุคคล บัญชีรายชื่อหุ้นส่วนผู้จัดการ ผู้มีอำนาจควบคุม (ถ้ามี) พร้อมทั้งรับรองสำเนาถูกต้อง
(ข) บริษัทจำกัดหรือบริษัทมหาชนจำกัด ให้ยื่นสำเนาหนังสือรับรองการจดทะเบียนนิติบุคคล หนังสือบริคณห์สนธิ บัญชีรายชื่อกรรมการผู้จัดการ ผู้มีอำนาจควบคุม (ถ้ามี) และบัญชีผู้ถือหุ้นรายใหญ่ (ถ้ามี) พร้อมทั้งรับรองสำเนาถูกต้อง

(๒) ในกรณีผู้ยื่นข้อเสนอเป็นบุคคลธรรมดาหรือคณะบุคคลที่มีใช้นิติบุคคล ให้ยื่นสำเนา

บัตรประจำตัวประชาชนของผู้ยื่น สำเนาข้อตกลงที่แสดงถึงการเข้าเป็นหุ้นส่วน (ถ้ามี) สำเนาบัตรประจำตัวประชาชนของผู้เป็นหุ้นส่วน หรือสำเนาหนังสือเดินทางของผู้เป็นหุ้นส่วนที่มีได้ถือสัญชาติไทย พร้อมทั้งรับรองสำเนาถูกต้อง

(ก) ในกรณีที่ผู้ยื่นข้อเสนอเป็นผู้ยื่นข้อเสนอร่วมกันในฐานะเป็นผู้ร่วมค้า ให้ยื่นสำเนาสัญญาของการเข้าร่วมค้า และเอกสารตามที่ระบุไว้ใน (๑) หรือ (๒) ของผู้ร่วมค้า แล้วแต่กรณี

(๔) เอกสารเพิ่มเติมอื่นๆ

(๔.๑) สำเนาใบทะเบียนภาษีมูลค่าเพิ่ม (ภพ.๒๐) (ถ้ามี)

(๔.๒) แบบแสดงการลงทะเบียนเป็นผู้ค้าภาครัฐ

(๔.๓) สำเนาบัญชีธนาคาร

(ข) บัญชีเอกสารส่วนที่ ๑ ทั้งหมดที่ได้ยื่นพร้อมกับการเสนอราคาทางระบบจัดซื้อจัดจ้างภาครัฐด้วยอิเล็กทรอนิกส์ ตามแบบในข้อ ๑.๗ (๑) โดยไม่ต้องแนบในรูปแบบ PDF File (Portable Document Format)

ทั้งนี้ เมื่อผู้ยื่นข้อเสนอดำเนินการแนบไฟล์เอกสารตามบัญชีเอกสารส่วนที่ ๑ ครบถ้วน ถูกต้องแล้ว ระบบจัดซื้อจัดจ้างภาครัฐด้วยอิเล็กทรอนิกส์จะสร้างบัญชีเอกสารส่วนที่ ๑ ตามแบบในข้อ ๑.๗ (๑) ให้โดยผู้ยื่นข้อเสนอไม่ต้องแนบบัญชีเอกสารส่วนที่ ๑ ดังกล่าวในรูปแบบ PDF File (Portable Document Format)

๓.๒ ส่วนที่ ๒ อย่างน้อยต้องมีเอกสารดังต่อไปนี้

(๑) ในกรณีที่ผู้ยื่นข้อเสนอมอบอำนาจให้บุคคลอื่นกระทำการแทนให้แนบหนังสือมอบอำนาจซึ่งติดอากรแสตมป์ตามกฎหมาย โดยมีหลักฐานแสดงตัวตนของผู้มอบอำนาจและผู้รับมอบอำนาจ ทั้งนี้ หากผู้รับมอบอำนาจเป็นบุคคลธรรมดาต้องเป็นผู้ที่บรรลุนิติภาวะตามกฎหมายแล้วเท่านั้น

(๒) สำเนาหนังสือรับรองผลงานก่อสร้างพร้อมทั้งรับรองสำเนาถูกต้อง

(๓) บัญชีรายการก่อสร้าง หรือใบแจ้งปริมาณงานและราคา ซึ่งจะต้องแสดงรายการวัสดุ อุปกรณ์ ค่าแรงงาน ภาษีประเภทต่างๆ รวมทั้งกำไรไว้ด้วย

(๔) เอกสารเพิ่มเติมอื่นๆ

(๔.๑) หนังสือมอบอำนาจซึ่งติดอากรแสตมป์ตามกฎหมายในกรณีที่ ผู้เสนอราคา มอบอำนาจให้ผู้ยื่นลงนามในใบเสนอราคาแทน

(๕) บัญชีเอกสารส่วนที่ ๒ ทั้งหมดที่ได้ยื่นพร้อมกับการเสนอราคาทางระบบจัดซื้อจัดจ้างภาครัฐด้วยอิเล็กทรอนิกส์ตามแบบในข้อ ๑.๗ (๒) โดยไม่ต้องแนบในรูปแบบ PDF File (Portable Document Format)

ทั้งนี้ เมื่อผู้ยื่นข้อเสนอดำเนินการแนบไฟล์เอกสารตามบัญชีเอกสารส่วนที่ ๒ ครบถ้วน ถูกต้องแล้ว ระบบจัดซื้อจัดจ้างภาครัฐด้วยอิเล็กทรอนิกส์จะสร้างบัญชีเอกสารส่วนที่ ๒ ตามแบบในข้อ ๑.๗ (๒) ให้โดยผู้ยื่นข้อเสนอไม่ต้องแนบบัญชีเอกสารส่วนที่ ๒ ดังกล่าวในรูปแบบ PDF File (Portable Document Format)

๔. การเสนอราคา

๔.๑ ผู้ยื่นข้อเสนอต้องยื่นข้อเสนอ และเสนอราคาทางระบบจัดซื้อจัดจ้างภาครัฐด้วยอิเล็กทรอนิกส์ตามที่กำหนดไว้ในเอกสารประกวดราคาอิเล็กทรอนิกส์นี้ โดยไม่มีเงื่อนไขใดๆ ทั้งสิ้น และจะต้องกรอกข้อความให้ถูกต้องครบถ้วน พร้อมทั้งหลักฐานแสดงตัวตนและทำการยืนยันตัวตนของผู้ยื่นข้อเสนอโดยไม่ต้องแนบบใบเสนอราคาในรูปแบบ PDF File (Portable Document Format)

๔.๒ ผู้ยื่นข้อเสนอจะต้องกรอกรายละเอียดการเสนอราคาในใบเสนอราคาตามข้อ ๑.๒ พร้อมทั้งจัดทำใบแจ้งปริมาณงานและราคา ใบบัญชีรายการก่อสร้างให้ครบถ้วน

ในการเสนอราคาให้เสนอราคาเป็นเงินบาทและเสนอราคาได้เพียงครั้งเดียวและราคาเดียว โดยเสนอราคารวม หรือราคาต่อหน่วย หรือราคาต่อรายการ ตามเงื่อนไขที่ระบุไว้ท้ายใบเสนอราคาให้ถูกต้อง ทั้งนี้ ราคารวมที่เสนอจะต้องตรงกันทั้งตัวเลขและตัวหนังสือ ถ้าตัวเลขและตัวหนังสือไม่ตรงกัน ให้ถือตัวหนังสือเป็นสำคัญ โดยคิดราคารวมทั้งสิ้นซึ่งรวมค่าภาษีมูลค่าเพิ่ม ภาษีอากรอื่น และค่าใช้จ่ายที่ปวงไว้แล้ว

ราคาที่เสนอจะต้องเสนอกำหนดยื่นราคาไม่น้อยกว่า ๙๐ วัน ตั้งแต่วันเสนอราคาโดยภายในกำหนดยื่นราคา ผู้ยื่นข้อเสนอต้องรับผิดชอบราคาที่ตนได้เสนอไว้และจะถอนการเสนอราคามีได้

๔.๓ ผู้ยื่นข้อเสนอจะต้องเสนอกำหนดเวลาดำเนินการก่อสร้างแล้วเสร็จไม่เกิน ๑๒๐ วัน นับถัดจากวันลงนามในสัญญาจ้างหรือจากวันที่ได้รับหนังสือแจ้งจาก กยท. ให้เริ่มทำงาน

๔.๔ ก่อนเสนอราคา ผู้ยื่นข้อเสนอควรตรวจสอบร่างสัญญา แบบรูป และรายการละเอียด ฯลฯ ให้ถี่ถ้วนและเข้าใจเอกสารประกวดราคาจ้างอิเล็กทรอนิกส์ทั้งหมดเสียก่อนที่จะตกลงยื่นข้อเสนอตามเงื่อนไขในเอกสารประกวดราคาจ้างอิเล็กทรอนิกส์

๔.๕ ผู้ยื่นข้อเสนอจะต้องยื่นข้อเสนอและเสนอราคาทางระบบจัดซื้อจัดจ้างภาครัฐด้วยอิเล็กทรอนิกส์ในวันที่ ระหว่างเวลา น. ถึง น. และเวลาในการเสนอราคาให้ถือตามเวลาของระบบจัดซื้อจัดจ้างภาครัฐด้วยอิเล็กทรอนิกส์เป็นเกณฑ์

เมื่อพ้นกำหนดเวลายื่นข้อเสนอและเสนอราคาแล้ว จะไม่รับเอกสารการยื่นข้อเสนอและเสนอราคาใดๆ โดยเด็ดขาด

๔.๖ ผู้ยื่นข้อเสนอต้องจัดทำเอกสารสำหรับใช้ในการเสนอราคาในรูปแบบไฟล์เอกสารประเภท PDF File (Portable Document Format) โดยผู้ยื่นข้อเสนอต้องเป็นผู้รับผิดชอบตรวจสอบความครบถ้วนถูกต้อง และชัดเจนของเอกสาร PDF File ก่อนที่จะยื่นยื่นการเสนอราคา แล้วจึงส่งข้อมูล (Upload) เพื่อเป็นการเสนอราคาให้แก่ กยท. ผ่านทางระบบจัดซื้อจัดจ้างภาครัฐด้วยอิเล็กทรอนิกส์

๔.๗ คณะกรรมการพิจารณาผลการประกวดราคาอิเล็กทรอนิกส์จะดำเนินการตรวจสอบคุณสมบัติของผู้ยื่นข้อเสนอแต่ละรายว่า เป็นผู้ยื่นข้อเสนอที่มีผลประโยชน์ร่วมกันกับผู้ยื่นเสนอรายอื่นตามข้อ ๑.๖ (๑) หรือไม่ หากปรากฏว่าผู้ยื่นเสนอรายใดเป็นผู้ยื่นข้อเสนอที่มีผลประโยชน์ร่วมกันกับผู้ยื่นเสนอรายอื่น คณะกรรมการฯ จะตัดรายชื่อผู้ยื่นเสนอราคาที่มีผลประโยชน์ร่วมกันนั้นออกจากการเป็นผู้ยื่นข้อเสนอ

หากปรากฏต่อคณะกรรมการพิจารณาผลการประกวดราคาอิเล็กทรอนิกส์ว่า ก่อนหรือในขณะที่มีการพิจารณาข้อเสนอ มีผู้ยื่นเสนอรายใดกระทำการอันเป็นการขัดขวางการแข่งขันอย่างเป็นธรรมตามข้อ ๑.๖ (๒) และคณะกรรมการฯ เชื่อว่ามีการกระทำอันเป็นการขัดขวางการแข่งขันอย่างเป็นธรรม คณะกรรมการฯ จะตัดรายชื่อผู้ยื่นเสนอรายนั้นออกจากการเป็นผู้ยื่นข้อเสนอ และ กยท. จะพิจารณาลงโทษผู้ยื่นเสนอดังกล่าวเป็นผู้ที่จ้าง เว้นแต่ กยท. จะพิจารณาเห็นว่าผู้ยื่นเสนอรายนั้น มิใช่เป็นผู้ริเริ่มให้มีการกระทำดังกล่าวและได้ให้ความร่วมมือเป็นประโยชน์ต่อการพิจารณาของ กยท.

๔.๘ ผู้ยื่นข้อเสนอจะต้องปฏิบัติ ดังนี้

(๑) ปฏิบัติตามเงื่อนไขที่ระบุไว้ในเอกสารประกวดราคาอิเล็กทรอนิกส์
(๒) ราคาที่เสนอจะต้องเป็นราคาที่รวมภาษีมูลค่าเพิ่ม และภาษีอื่นๆ (ถ้ามี) รวมค่าใช้จ่ายที่ปวงไว้ด้วยแล้ว

(๓) ผู้ยื่นข้อเสนอจะต้องลงทะเบียนเพื่อเข้าสู่กระบวนการเสนอราคา ตามวัน เวลา ที่กำหนด

(๔) ผู้ยื่นข้อเสนอจะถอนการเสนอราคาที่ยื่นแล้วไม่ได้

(๕) ผู้ยื่นข้อเสนอต้องศึกษาและทำความเข้าใจในระบบและวิธีการเสนอราคาด้วยวิธีประกวดราคาอิเล็กทรอนิกส์ ของกรมบัญชีกลางที่แสดงไว้ในเว็บไซต์ www.gprocurement.go.th

๕. หลักเกณฑ์และสิทธิในการพิจารณา

๕.๑ การพิจารณาผลการยื่นข้อเสนอประกวดราคาอิเล็กทรอนิกส์ครั้งนี้ กยท. จะพิจารณาตัดสินโดยใช้หลักเกณฑ์ ราคา

๕.๒ การพิจารณาผู้ชนะการยื่นข้อเสนอ

กรณีใช้หลักเกณฑ์ราคาในการพิจารณาผู้ชนะการยื่นข้อเสนอ กยท. จะพิจารณาจากราคารวม

๕.๓ หากผู้ยื่นข้อเสนอรายใดมีคุณสมบัติไม่ถูกต้องตามข้อ ๒ หรือยื่นหลักฐานการยื่นข้อเสนอไม่ถูกต้อง หรือไม่ครบถ้วนตามข้อ ๓ หรือยื่นข้อเสนอไม่ถูกต้องตามข้อ ๔ แล้ว คณะกรรมการพิจารณาผลการประกวดราคาอิเล็กทรอนิกส์จะไม่รับพิจารณาข้อเสนอของผู้ยื่นข้อเสนอรายนั้น เว้นแต่ผู้ยื่นข้อเสนอรายใดเสนอเอกสารทางเทคนิคหรือรายละเอียดคุณลักษณะเฉพาะของพัสดุที่จะจ้างไม่ครบถ้วน หรือเสนอรายละเอียดแตกต่างไปจากเงื่อนไขที่กำหนดไว้ในประกาศและเอกสารประกวดราคาอิเล็กทรอนิกส์ ในส่วนที่มีสาระสำคัญและความแตกต่างนั้น ไม่มีผลทำให้เกิดการได้เปรียบเสียเปรียบต่อผู้ยื่นข้อเสนอรายอื่น หรือเป็นการผิดพลาดเล็กน้อย คณะกรรมการฯ อาจพิจารณาผ่อนปรนการตัดสินผู้ยื่นข้อเสนอรายนั้น

๕.๔ กยท. สงวนสิทธิ์ไม่พิจารณาข้อเสนอของผู้ยื่นข้อเสนอโดยไม่มีการผ่อนผัน ในกรณีดังต่อไปนี้

(๑) ไม่ปรากฏชื่อผู้ยื่นข้อเสนอรายนั้นในบัญชีรายชื่อผู้รับเอกสารประกวดราคาอิเล็กทรอนิกส์ทางระบบจัดซื้อจัดจ้างด้วยอิเล็กทรอนิกส์ หรือบัญชีรายชื่อผู้ซื้อเอกสารประกวดราคาอิเล็กทรอนิกส์ทางระบบจัดซื้อจัดจ้างด้วยอิเล็กทรอนิกส์ ของกยท.

(๒) ไม่กรอกชื่อผู้ยื่นข้อเสนอในการเสนอราคาทางระบบจัดซื้อจัดจ้างด้วยอิเล็กทรอนิกส์

(๓) เสนอรายละเอียดแตกต่างไปจากเงื่อนไขที่กำหนดในเอกสารประกวดราคาอิเล็กทรอนิกส์ที่เป็นสาระสำคัญ หรือมีผลทำให้เกิดความได้เปรียบเสียเปรียบแก่ผู้ยื่นข้อเสนอรายอื่น

๕.๕ ในการตัดสินการประกวดราคาอิเล็กทรอนิกส์หรือในการทำสัญญา คณะกรรมการพิจารณาผลการประกวดราคาอิเล็กทรอนิกส์หรือกยท. มีสิทธิให้ผู้ยื่นข้อเสนอชี้แจงข้อเท็จจริงเพิ่มเติมได้ กยท. มีสิทธิที่จะไม่รับข้อเสนอ ไม่รับราคา หรือไม่ทำสัญญา หากข้อเท็จจริงดังกล่าวไม่เหมาะสมหรือไม่ถูกต้อง

๕.๖ กยท. ทรงไว้ซึ่งสิทธิที่จะไม่รับราคาต่ำสุด หรือราคาหนึ่งราคาใด หรือราคาที่เสนอทั้งหมดก็ได้ และอาจพิจารณาเลือกจ้างในจำนวน หรือขนาด หรือเฉพาะรายการหนึ่งรายการใด หรืออาจจะยกเลิก การประกวดราคาอิเล็กทรอนิกส์โดยไม่พิจารณาจัดจ้างเลยก็ได้ สุดท้ายจะพิจารณา ทั้งนี้ เพื่อประโยชน์ของทางราชการ เป็นสำคัญ และให้ถือว่าการตัดสินของกยท. เป็นเด็ดขาดผู้ยื่นข้อเสนอจะเรียกร้องค่าใช้จ่าย หรือค่าเสียหายใดๆ มิได้ รวมทั้ง กยท. จะพิจารณายกเลิกการประกวดราคาอิเล็กทรอนิกส์และลงโทษผู้ยื่นข้อเสนอเป็นผู้ทำงาน ไม่ว่าจะเป็นผู้ยื่นข้อเสนอที่ได้รับการคัดเลือกหรือไม่ก็ตาม หากมีเหตุที่เชื่อถือได้ว่ายื่นข้อเสนอกระทำการโดยไม่สุจริต เช่น การเสนอเอกสารอันเป็นเท็จ หรือใช้ชื่อบุคคลธรรมดา หรือนิติบุคคลอื่นมาเสนอราคาแทน เป็นต้น

ในกรณีที่ผู้ยื่นข้อเสนอรายที่เสนอราคาต่ำสุด เสนอราคาต่ำจนคาดหมายได้ว่าไม่อาจดำเนินงานตามเอกสารประกวดราคาอิเล็กทรอนิกส์ได้ คณะกรรมการพิจารณาผลการประกวดราคาอิเล็กทรอนิกส์หรือกยท. จะให้ผู้ยื่นข้อเสนอนั้นชี้แจงและแสดงหลักฐานที่ทำให้เชื่อได้ว่าผู้ยื่นข้อเสนอสามารถดำเนินงานตามเอกสารประกวดราคาอิเล็กทรอนิกส์ให้เสร็จสมบูรณ์ หากคำชี้แจงไม่เป็นที่ยอมรับได้ กยท. มีสิทธิที่จะไม่รับข้อเสนอ หรือไม่รับราคาของผู้ยื่นข้อเสนอรายนั้น ทั้งนี้ผู้ยื่นข้อเสนอดังกล่าวไม่มีสิทธิเรียกร้องค่าใช้จ่ายหรือค่าเสียหายใดๆ จากกยท.

๕.๗ ก่อนลงนามในสัญญา กยท. อาจประกาศยกเลิกการประกวดราคาอิเล็กทรอนิกส์ หากปรากฏว่ามีการกระทำที่เข้าลักษณะผู้ยื่นข้อเสนอที่ชนะการประกวดราคาหรือที่ได้รับการคัดเลือกมีผลประโยชน์

ร่วมกัน หรือมีส่วนได้เสียกับผู้ยื่นข้อเสนอรายอื่น หรือขัดขวางการแข่งขันอย่างเป็นธรรม หรือสมยอมกันกับผู้ยื่นข้อเสนอรายอื่น หรือเจ้าหน้าที่ในการเสนอราคา หรือสื่อว่ากระทำการทุจริตอื่นใดในการเสนอราคา

๖. การทำสัญญาจ้างก่อสร้าง

ผู้ชนะการประกวดราคาอิเล็กทรอนิกส์จะต้องทำสัญญาจ้างตามแบบสัญญา ดังระบุในข้อ ๑.๓ หรือทำข้อตกลงเป็นหนังสือกับกยท. ภายใน ๕ วัน นับถัดจากวันที่ได้รับแจ้ง และจะต้องวางหลักประกันสัญญาเป็นจำนวนเงินเท่ากับร้อยละ ๕ ของราคาค่าจ้างที่ประกวดราคาอิเล็กทรอนิกส์ ให้กยท.ยึดถือไว้ในขณะทำสัญญาโดยใช้หลักประกันอย่างหนึ่งอย่างใด ดังต่อไปนี้

๖.๑ เงินสด

๖.๒ เช็คหรือตราพท์ที่ธนาคารเซ็นสั่งจ่าย ซึ่งเป็นเช็คหรือตราพท์หลังวันที่ที่ใช้เช็คหรือตราพท์นั้น ชำระต่อเจ้าหน้าที่ในวันทำสัญญา หรือก่อนวันนั้นไม่เกิน ๓ วันทำการ

๖.๓ หนังสือค้ำประกันของธนาคารภายในประเทศ ตามตัวอย่างที่คณะกรรมการนโยบายกำหนด ดังระบุในข้อ ๑.๔ (๒) หรือจะเป็นหนังสือค้ำประกันอิเล็กทรอนิกส์ตามวิธีการที่กรมบัญชีกลางกำหนด

๖.๔ หนังสือค้ำประกันของบริษัทเงินทุน หรือบริษัทเงินทุนหลักทรัพย์ที่ได้รับอนุญาตให้ประกอบกิจการเงินทุนเพื่อการพาณิชย์และประกอบธุรกิจค้ำประกันตามประกาศของธนาคารแห่งประเทศไทย ตามรายชื่อบริษัทเงินทุนที่ธนาคารแห่งประเทศไทยแจ้งเวียนให้ทราบ โดยอนุโลมให้ใช้ตามตัวอย่างหนังสือค้ำประกันของธนาคารที่คณะกรรมการนโยบายกำหนด ดังระบุในข้อ ๑.๔ (๒)

๖.๕ พันธบัตรรัฐบาลไทย

หลักประกันนี้จะคืนให้ โดยไม่มีดอกเบี้ยภายใน ๑๕ วันนับถัดจากวันที่ผู้ชนะการประกวดราคาอิเล็กทรอนิกส์ (ผู้รับจ้าง) พ้นจากข้อผูกพันตามสัญญาจ้างแล้ว

๗. ค่าจ้างและการจ่ายเงิน

กยท. จะจ่ายค่าจ้างซึ่งได้รวมภาษีมูลค่าเพิ่ม ตลอดจนภาษีอื่น ๆ และค่าใช้จ่ายที่ปวงแล้ว โดยถือราคาเหมารวมเป็นเกณฑ์ และกำหนดการจ่ายเงินเป็น จำนวน ๕ งวด ดังนี้

งวดที่ ๑ เป็นจำนวนเงินในอัตราร้อยละ ๑๕ ของค่าจ้าง เมื่อผู้รับจ้างได้ปฏิบัติงาน รื้อถอนเครื่องจักรที่ชำรุดทั้งหมดแล้วเสร็จ, มอเตอร์ไฟฟ้า ขนาด ๓๐ hp และ ๒๐ hp ส่งถึงหน้างาน, ขุดบ่อดินโรงสูบน้ำย่อยทั้งหมดแล้วเสร็จ, งานโครงสร้างโรงเรือน ขนาด ๓.๐๐x๔.๐๐ ม. ทั้งหมดแล้วเสร็จ ให้แล้วเสร็จภายใน ๖๐ วัน

งวดที่ ๒ เป็นจำนวนเงินในอัตราร้อยละ ๒๕ ของค่าจ้าง เมื่อผู้รับจ้างได้ปฏิบัติงาน ติดตั้งมอเตอร์ไฟฟ้าขนาด ๓๐ hp และ ๒๐ hp ทั้งหมดแล้วเสร็จ, ติดตั้งระบบท่อภายในโรงสูบน้ำหลัก และโรงสูบน้ำย่อย ทั้งหมดแล้วเสร็จ, งานก่อสร้างโรงเรือนขนาด ๓.๐๐x๔.๐๐ ม. ทั้งหมดแล้วเสร็จ, เดินระบบไฟ ๓ เฟส โรงสูบน้ำหลักทั้งหมดแล้วเสร็จ ให้แล้วเสร็จภายใน ๑๕ วัน

งวดที่ ๓ เป็นจำนวนเงินในอัตราร้อยละ ๒๐ ของค่าจ้าง เมื่อผู้รับจ้างได้ปฏิบัติงาน เดินระบบไฟฟ้า ๓ เฟส โรงสูบน้ำย่อย ทั้งหมดแล้วเสร็จ, งานท่อส่งน้ำโรงสูบน้ำหลัก-แปลงผลิตยางลงถุงเพาะชำ และแปลงผลิตพันธุ์ปาล์มน้ำมัน ทั้งหมดแล้วเสร็จ ให้แล้วเสร็จภายใน ๑๕ วัน

งวดที่ ๔ เป็นจำนวนเงินในอัตราร้อยละ ๒๐ ของค่าจ้าง เมื่อผู้รับจ้างได้ปฏิบัติงาน -งานท่อส่งน้ำโรงสูบน้ำหลัก-บ่อเก็บน้ำผิวดิน ทั้งหมดแล้วเสร็จ ให้แล้วเสร็จภายใน ๑๕ วัน

งวดสุดท้าย เป็นจำนวนเงินในอัตราร้อยละ ๒๐ ของค่าจ้าง เมื่อผู้รับจ้างได้ปฏิบัติงานทั้งหมด ให้แล้วเสร็จเรียบร้อยตามสัญญาหรือข้อตกลงจ้างเป็นหนังสือ รวมทั้งทำสถานที่ก่อสร้างให้สะอาดเรียบร้อย

๘. อัตราค่าปรับ

ค่าปรับตามสัญญาจ้างแนบท้ายเอกสารประกวดราคาอิเล็กทรอนิกส์นี้ หรือข้อตกลงจ้างเป็นหนังสือจะกำหนด ดังนี้

๘.๑ กรณีที่ผู้รับจ้างนางงานที่รับจ้างไปจ้างช่วงให้ผู้อื่นทำอีกทอดหนึ่งโดยไม่ได้รับอนุญาตจากกยท. จะกำหนดค่าปรับสำหรับการฝ่าฝืนดังกล่าวเป็นจำนวนร้อยละ ๑๐.๐๐ ของวงเงินของงานจ้างช่วงนั้น

๘.๒ กรณีที่ผู้รับจ้างปฏิบัติผิดสัญญาจ้างก่อสร้าง นอกเหนือจากข้อ ๘.๑ จะกำหนดค่าปรับเป็นรายวันเป็นจำนวนเงินตายตัวในอัตราร้อยละ ๐.๑๐ ของราคางานจ้าง

๙. การรับประกันความชำรุดบกพร่อง

ผู้ชนะการประกวดราคาอิเล็กทรอนิกส์ซึ่งได้ทำสัญญาจ้าง ตามแบบ ดังระบุในข้อ ๑.๓ หรือข้อ ตกลงจ้างเป็นหนังสือแล้วแต่กรณี จะต้องรับประกันความชำรุดบกพร่องของงานจ้างที่เกิดขึ้นภายในระยะเวลา ไม่น้อยกว่า ๒ ปี นับถัดจากวันที่กยท. ได้รับมอบงาน โดยต้องบริหารจัดการซ่อมแซมแก้ไขให้ใช้งานได้ดังเดิมภายใน ๑๕ วัน นับถัดจากวันที่ได้รับแจ้งความชำรุดบกพร่อง

๑๐. ข้อสงวนสิทธิในการยื่นข้อเสนอละอื่น ๆ

๑๐.๑ เงินค่าจ้างสำหรับงานจ้างครั้งนี้ ได้มาจากเงินงบประมาณประจำปี พ.ศ. ๒๕๖๒ การลงนามในสัญญาจะกระทำต่อเมื่อ กยท. ได้รับอนุมัติเงินค่าก่อสร้างจากเงินงบประมาณประจำปี พ.ศ. ๒๕๖๒

๑๐.๒ เมื่อ กยท. ได้คัดเลือกผู้ยื่นข้อเสนอรายใด ให้เป็นผู้รับจ้าง และได้ตกลงจ้าง ตามการประกวดราคาอิเล็กทรอนิกส์แล้ว ถ้าผู้รับจ้างจะต้องส่งหรือนำสิ่งของมาเพื่องานจ้างดังกล่าวเข้ามาจากต่างประเทศ และของนั้นต้องนำเข้ามาโดยทางเรือในเส้นทางที่มีเรือไทยเดินอยู่ และสามารถให้บริการรับขนได้ตามที่ รัฐมนตรีว่าการกระทรวงคมนาคมประกาศกำหนด ผู้ยื่นข้อเสนอซึ่งเป็นผู้รับจ้างจะต้องปฏิบัติตามกฎหมายว่าด้วยการส่งเสริมการพาณิชย์ ดังนี้

(๑) แจ้งการส่งหรือนำสิ่งของดังกล่าวเข้ามาจากต่างประเทศต่อกรมเจ้าท่า ภายใน ๗ วัน นับตั้งแต่วันที่ผู้รับจ้างส่งหรือซื้อของจากต่างประเทศ เว้นแต่เป็นของที่รัฐมนตรีว่าการกระทรวงคมนาคม ประกาศยกเว้นให้บรรทุกโดยเรืออื่นได้

(๒) จัดการให้สิ่งของดังกล่าวบรรทุกโดยเรือไทย หรือเรือที่มีสิทธิเช่นเดียวกับเรือไทยจากต่างประเทศมายังประเทศไทย เว้นแต่จะได้รับอนุญาตจากกรมเจ้าท่า ให้บรรทุกสิ่งของนั้น โดยเรืออื่นที่มีเรือไทย ซึ่งจะต้องได้รับอนุญาตเช่นนั้นก่อนบรรทุกของลงเรืออื่น หรือเป็นของที่รัฐมนตรีว่าการกระทรวงคมนาคม ประกาศยกเว้นให้บรรทุกโดยเรืออื่น

(๓) ในกรณีที่มิปฏิบัติตาม (๑) หรือ (๒) ผู้รับจ้างจะต้องรับผิดชอบตามกฎหมายว่าด้วยการส่งเสริมการพาณิชย์

๑๐.๓ ผู้ยื่นข้อเสนอซึ่ง กยท. ได้คัดเลือกแล้ว ไม่ไปทำสัญญาหรือข้อตกลงจ้างเป็นหนังสือ ภายในเวลาที่กำหนดดังระบุไว้ในข้อ ๗ กยท. จะริบหลักประกันการยื่นข้อเสนอ หรือเรียกมัดจำจากผู้ออกหนังสือค้ำประกัน การยื่นข้อเสนอทันที และอาจพิจารณาเรียกมัดจำให้ชดใช้ความเสียหายอื่น (ถ้ามี) รวมทั้งจะพิจารณาให้เป็นผู้ที่ทำงาน ตามระเบียบกระทรวงการคลังว่าด้วยการจัดซื้อจัดจ้างและการบริหารพัสดุภาครัฐ

๑๐.๔ กยท. สงวนสิทธิ์ที่จะแก้ไขเพิ่มเติมเงื่อนไข หรือข้อกำหนดในแบบสัญญาหรือข้อตกลงจ้างเป็นหนังสือให้เป็นไปตามความเห็นของสำนักงานอัยการสูงสุด (ถ้ามี)

๑๐.๕ ในกรณีที่เอกสารแนบท้ายเอกสารประกวดราคาอิเล็กทรอนิกส์ มีความขัดหรือแย้งกันผู้ยื่นข้อเสนอจะต้องปฏิบัติตามคำวินิจฉัยของกยท. คำวินิจฉัยดังกล่าวให้ถือเป็นที่สุด และผู้ยื่นข้อเสนอไม่มีสิทธิเรียกร้องค่าใช้จ่ายใดๆ เพิ่มเติม

๑๐.๖ กยท. อาจประกาศยกเลิกการจัดจ้างในกรณีต่อไปนี้ได้ โดยที่ผู้ยื่นข้อเสนอจะเรียกร้องค่าเสียหายใดๆ จากกยท. ไม่ได้

(๑) กยท. ไม่ได้รับการจัดสรรเงินที่จะใช้ในการจัดจ้างหรือได้รับจัดสรรแต่ไม่เพียงพอที่จะ

ทำการจัดจ้างครั้งนี้ต่อไป

(๒) มีการกระทำที่เข้าลักษณะผู้ยื่นข้อเสนอที่ชนะการจัดจ้างหรือที่ได้รับการคัดเลือกมีผลประโยชน์ร่วมกัน หรือมีส่วนได้เสียกับผู้ยื่นข้อเสนอรายอื่น หรือขัดขวางการแข่งขันอย่างเป็นธรรมหรือสมยอมกันกับผู้ยื่นข้อเสนอรายอื่น หรือเจ้าหน้าที่ในการเสนอราคา หรือสื่อว่ากระทำการทุจริตอื่นใดในการเสนอราคา

(๓) การทำการจัดจ้างครั้งนี้ต่อไปอาจก่อให้เกิดความเสียหายแก่กยท. หรือกระทบต่อประโยชน์สาธารณะ

(๔) กรณีอื่นในทำนองเดียวกับ (๑) (๒) หรือ (๓) ตามที่กำหนดในกฎกระทรวงซึ่งออกตามความในกฎหมายว่าด้วยการจัดซื้อจัดจ้างและการบริหารพัสดุภาครัฐ

๑๑. การปรับราคาค่างานก่อสร้าง

การปรับราคาค่างานก่อสร้างตามสูตรการปรับราคาดังระบุในข้อ ๑.๕ จะนำมาใช้ในกรณีที่ ค่างานก่อสร้างลดลงหรือเพิ่มขึ้น โดยวิธีการต่อไปนี้

ตามเงื่อนไข หลักเกณฑ์ สูตรและวิธีคำนวณที่เข้ากับสัญญาแบบปรับราคาได้ตามมติคณะรัฐมนตรีเมื่อวันที่ ๒๒ สิงหาคม ๒๕๓๒ เรื่อง การพิจารณาช่วยเหลือผู้ประกอบการอาชีพงานก่อสร้าง ตามหนังสือสำนักเลขาธิการคณะรัฐมนตรี ที่ นร ๐๒๐๓/ว ๑๐๙ ลงวันที่ ๒๔ สิงหาคม ๒๕๓๒

สูตรการปรับราคา (สูตรค่า K) จะต้องคงที่ที่ระดับที่กำหนดไว้ในวันแล้วเสร็จตามที่กำหนดไว้ในสัญญา หรือภายในระยะเวลาที่กยท. ได้ขยายออกไป โดยจะใช้สูตรของทางราชการที่ได้ระบุในข้อ ๑.๕

๑๒. มาตรฐานฝีมือช่าง

เมื่อกยท. ได้คัดเลือกผู้ยื่นข้อเสนอรายใดให้เป็นผู้รับจ้าง และได้ตกลงจ้างก่อสร้างตามประกาศนี้แล้ว ผู้ยื่นข้อเสนอจะต้องตกลงว่าในการปฏิบัติงานก่อสร้างดังกล่าว ผู้เสนอราคาจะต้องมีและใช้ผู้มีวุฒิตบระดับ ปวช. ปวส. และปวท. หรือเทียบเท่าจากสถาบันการศึกษาที่ ก.พ. รับรองให้เข้ารับราชการได้ ในอัตราไม่ต่ำกว่า ร้อยละ ๑๐ ของแต่ละ สาขาช่างแต่จะต้องมีจำนวนช่างอย่างน้อย ๑ คน ในแต่ละสาขาช่าง ดังต่อไปนี้

๑๒.๑ ช่างโยธา

๑๓. การปฏิบัติตามกฎหมายและระเบียบ

ในระหว่างระยะเวลาการก่อสร้าง ผู้ยื่นข้อเสนอที่ได้รับการคัดเลือกให้เป็นผู้รับจ้างต้องปฏิบัติตามหลักเกณฑ์ที่กฎหมายและระเบียบได้กำหนดไว้โดยเคร่งครัด

๑๔. การประเมินผลการปฏิบัติงานของผู้ประกอบการ

กยท. สามารถนำผลการปฏิบัติงานแล้วเสร็จตามสัญญาของผู้ยื่นข้อเสนอที่ได้รับการคัดเลือกให้เป็นผู้รับจ้างเพื่อนำมาประเมินผลการปฏิบัติงานของผู้ประกอบการ

ทั้งนี้ หากผู้ยื่นข้อเสนอที่ได้รับการคัดเลือกไม่ผ่านเกณฑ์ที่กำหนดจะถูกระงับการยื่นข้อเสนอหรือทำสัญญากับกยท. ไว้ชั่วคราว

การยางแห่งประเทศไทย

กุมภาพันธ์ ๒๕๖๒

โครงการปรับปรุงระบบน้ำประปาผลิตดื่มสะอาดจากพื้นที่
แหล่งน้ำดิบ
และน้ำดิบ
และน้ำดิบ

ศูนย์เรียนรู้ทางดาราลักษณ์
ระดับ

การช่างแห่งประเทศไทย
ระดับ

ผู้อำนวยการ
ศูนย์เรียนรู้ทางดาราลักษณ์
ระดับ

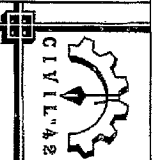

RIEVERTONS

PROJECT

การปรับปรุงและเพิ่มประสิทธิภาพ
 ระบบประปาของเมืองเชียงใหม่
 ฝายลัดยาง อำเภอฝาง จังหวัดเชียงใหม่

LOCATION

ฝายลัดยาง อำเภอฝาง จังหวัดเชียงใหม่

DRAWER

น.ส.กัญญา นามวงษ์

SCALE/DRAWN

1:1

ARCHITECT

น.ส.กัญญา นามวงษ์

DRAWN BY

น.ส.กัญญา นามวงษ์

GENERAL NOTE

1. THIS DRAWING IS FOR THE PROPERTY OF THE ARCHITECT'S FIRM AND IS NOT TO BE REPRODUCED OR COPIED IN ANY MANNER WITHOUT THE WRITTEN PERMISSION OF THE ARCHITECT'S FIRM. ANY REPRODUCTION OR COPIING OF THIS DRAWING WITHOUT THE WRITTEN PERMISSION OF THE ARCHITECT'S FIRM IS STRICTLY PROHIBITED. USE THE PROPER SCALE AND UNITS.

APPROVED BY

น.ส.กัญญา นามวงษ์

DRAWING TITLE

แบบรายละเอียดการก่อสร้างฝายลัดยาง

PROJECT NO

DATE

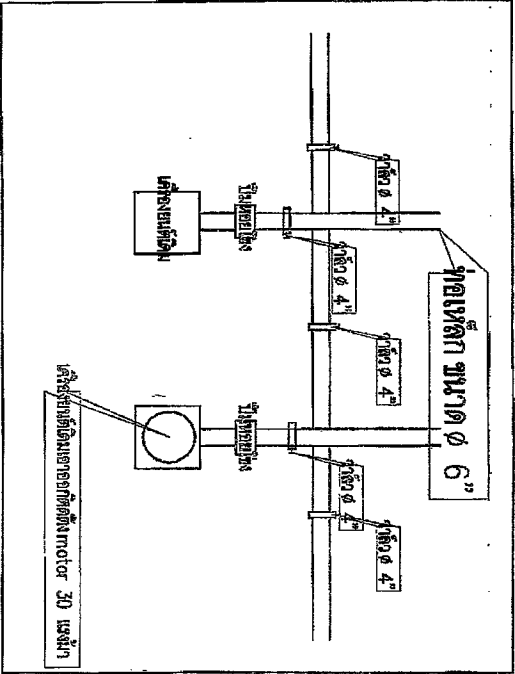

แบบรายละเอียดการก่อสร้างฝายลัดยาง

เครื่องยึดติดมอเตอร์กับตอม่อ motor 20 แรงม้า

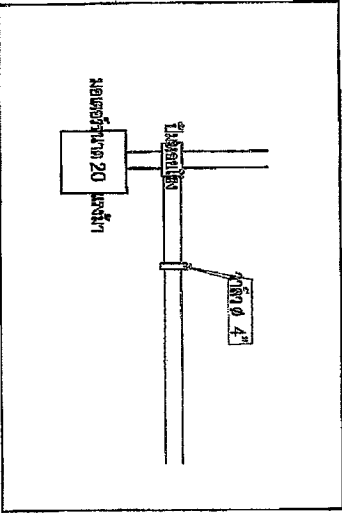

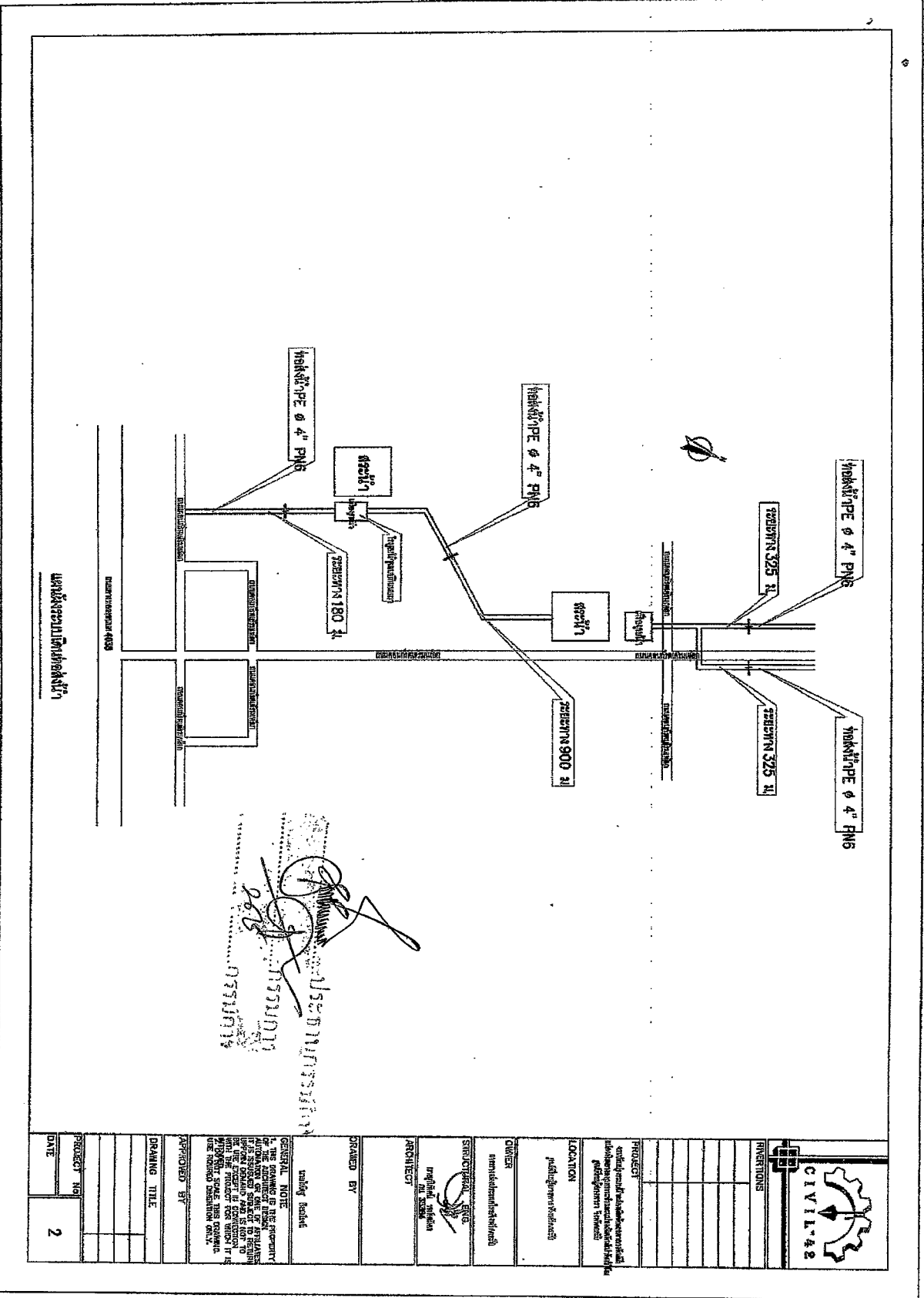

แบบรายละเอียดการก่อสร้างฝายลัดยาง

(Handwritten signatures and stamps)
 น.ส.กัญญา นามวงษ์
 20/11/2565
 06/11/2565

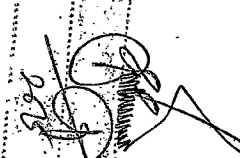

 15-01-2011
 03:10:11

 CIVIL 42	
REVISIONS _____ _____ _____ _____ _____	
PROJECT _____ _____ _____	
LOCATION _____ _____	
OWNER _____ _____	
STRUCTURAL ENG.  _____ _____	
ARCHITECT _____ _____	
ORDERED BY _____ _____	
GENERAL NOTE 1. THE DRAWING IS THE PROPERTY OF THE ARCHITECT AND IS TO BE USED ONLY FOR THE PROJECT AND SITE SPECIFICALLY INDICATED THEREON. IT IS TO BE RETURNED TO THE ARCHITECT UPON COMPLETION OF THE PROJECT. NO PART OF THIS DRAWING IS TO BE REPRODUCED OR TRANSMITTED IN ANY FORM OR BY ANY MEANS, ELECTRONIC OR MECHANICAL, WITHOUT THE WRITTEN PERMISSION OF THE ARCHITECT.	
APPROVED BY _____ _____	
DRAWING TITLE _____ _____	
PROJECT NO. _____ _____	
DATE _____ _____	

15-01-2011
 03:10:11

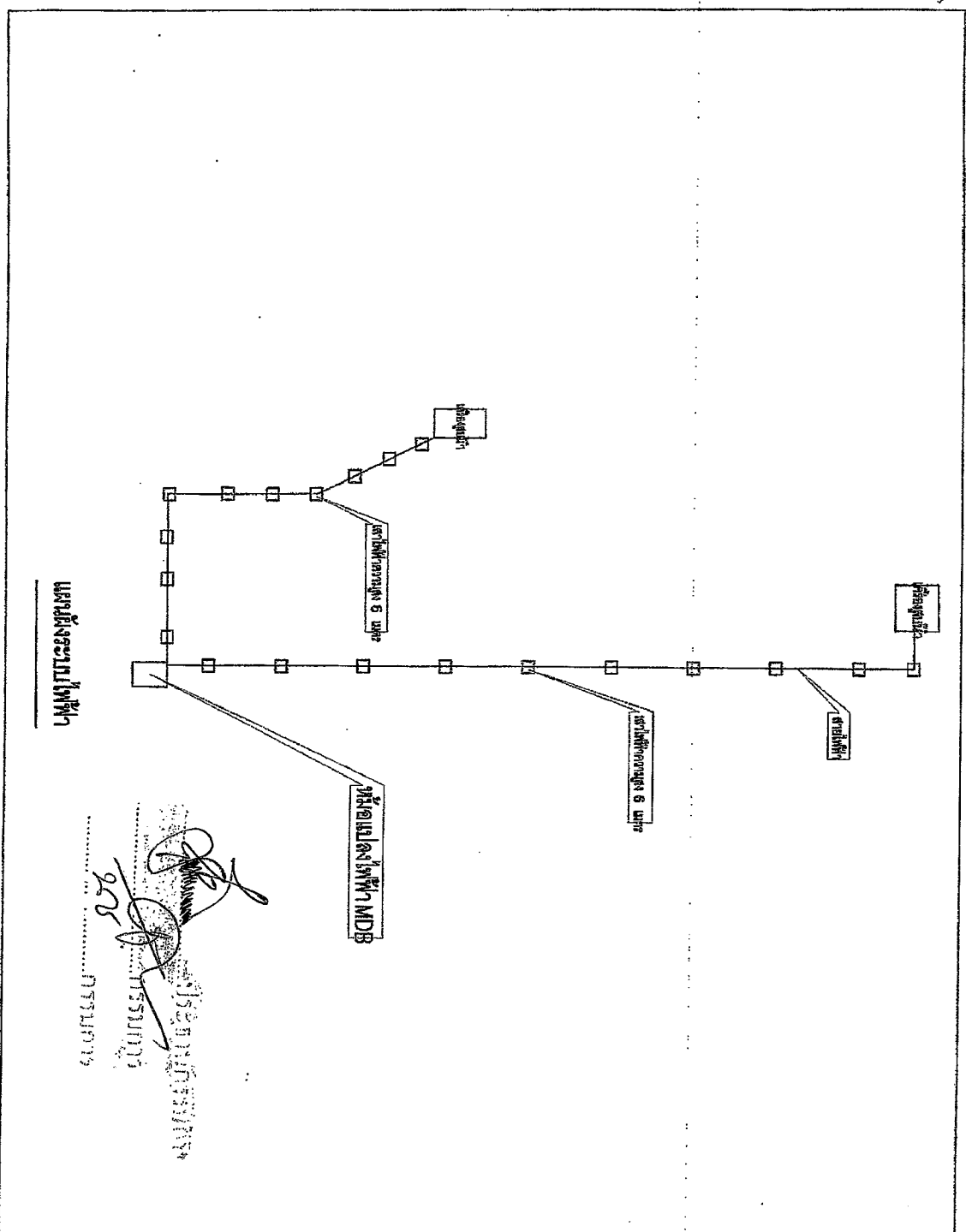

แบบท่อระบายน้ำ

CIVIL LAB	
INVENTIONS	
PROJECT NO.	
LOCATION	
OWNER	
ARCHITECT	
DRAWING BY	
GENERAL NOTE	
APPROVED BY	
DRAWING TITLE	
PROJECT NO.	3
DATE	

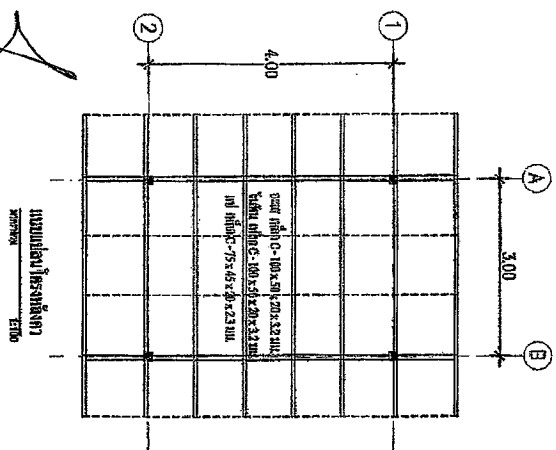
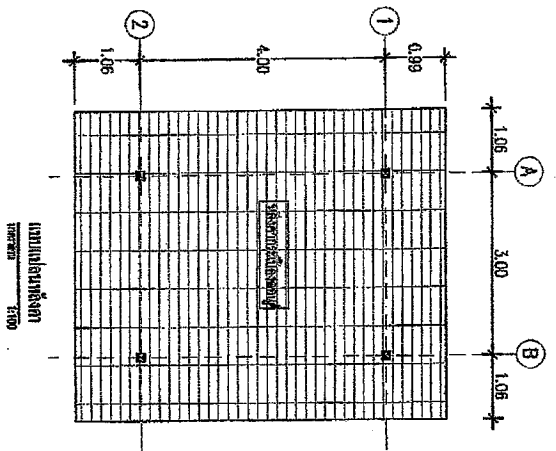
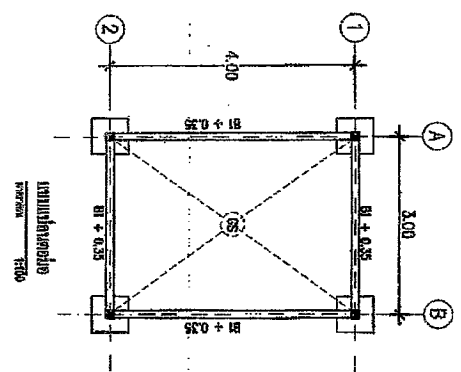
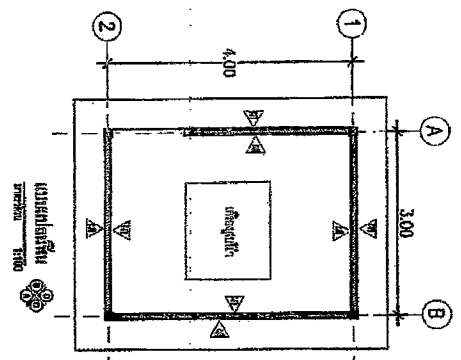

<p>РЕВЕНТОНС</p>	
<p>PROJECY</p>	<p>PROJEKT</p>
<p>LOCATION</p>	
<p>OWNER</p>	
<p>ARCHITECT</p>	
<p>DRAWN BY</p>	
<p>DATE</p>	

Handwritten signatures and stamps, including a circular stamp with the number '1250' and some illegible text.

GENERAL NOTE
 THIS DRAWING IS THE PROPERTY OF THE ARCHITECT AND IS NOT TO BE REPRODUCED OR USED FOR ANY OTHER PURPOSE WITHOUT THE WRITTEN PERMISSION OF THE ARCHITECT.
 THE ARCHITECT ASSUMES NO LIABILITY FOR ANY DAMAGE OR LOSS OF ANY KIND RESULTING FROM THE USE OF THIS DRAWING.
 THE ARCHITECT'S OFFICE IS NOT RESPONSIBLE FOR THE ACCURACY OF THE INFORMATION PROVIDED BY OTHER SOURCES.
 THE ARCHITECT'S OFFICE IS NOT RESPONSIBLE FOR THE ACCURACY OF THE INFORMATION PROVIDED BY OTHER SOURCES.

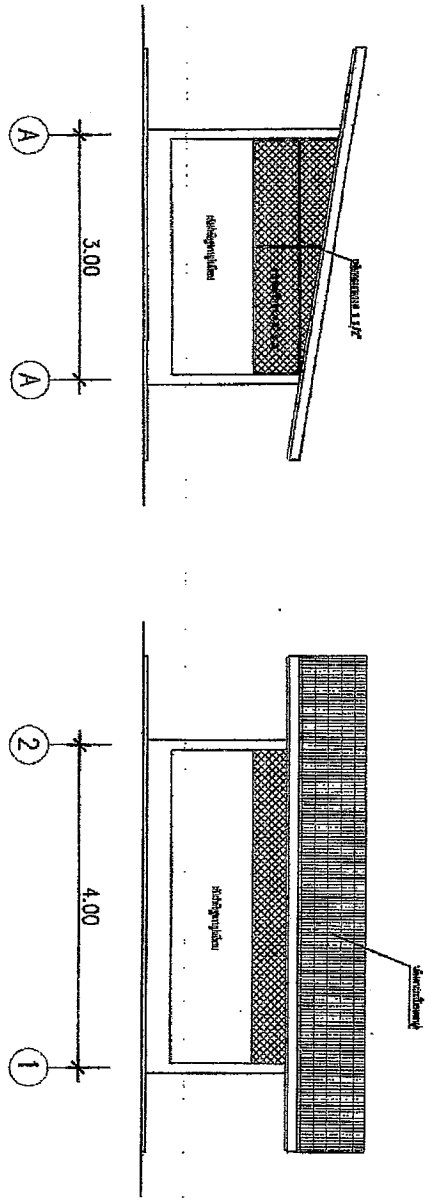

มุมมองอาคาร A, C
ขนาด 3.00

มุมมองอาคาร D
ขนาด 4.00

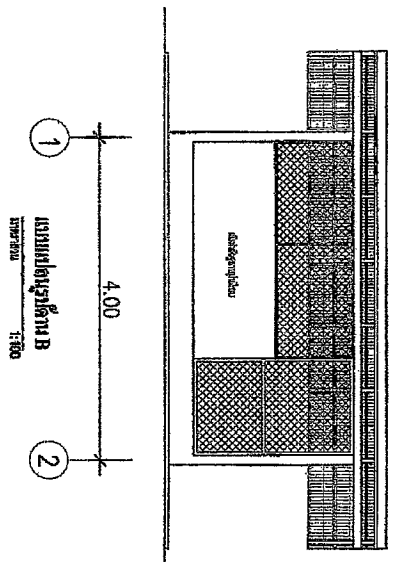

มุมมองอาคาร B
ขนาด 4.00

15/06/2558
 07/07/2558
 07/07/2558

QUESTIONS	
PROJECT	
LOCATION	
OWNER	
STRUCTURAL ENGINEER	
ARCHITECT	
DRAWN BY	
GENERAL NOTE	
PROJECT NO	
DATE	



CIVIL 42

OWNER
 กรมชลประทาน
 กรมโยธาธิการและผังเมือง
 กรมการขนส่งทางบก
 กรมการขนส่งทางน้ำและพาณิชยนาวี
 กรมการขนส่งทางอากาศ
 กรมการขนส่งทางราง
 กรมการขนส่งทางท่อ

PROJECT
 โครงการก่อสร้างฝายกั้นน้ำ
 ฝายกั้นน้ำบ้านท่าช้าง
 ตำบลท่าช้าง อำเภอเมือง
 จังหวัดสุพรรณบุรี

LOCATION
 ตำบลท่าช้าง อำเภอเมือง
 จังหวัดสุพรรณบุรี

DESIGNED BY
 วรวิทย์ วัฒนวิทย์
 วรวิทย์ วัฒนวิทย์
 วรวิทย์ วัฒนวิทย์

DRAWING TITLE
 ฝายกั้นน้ำบ้านท่าช้าง

DATE
 3

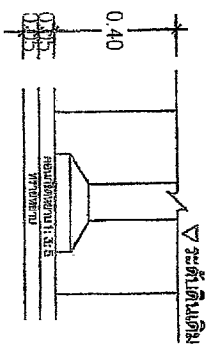
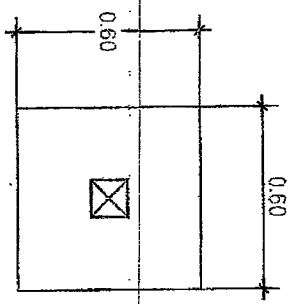

แบบแปลน
 1:100

ขนาด 0.125 x 0.35 m.

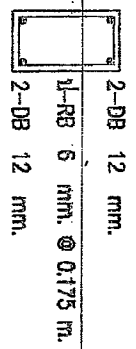

B1

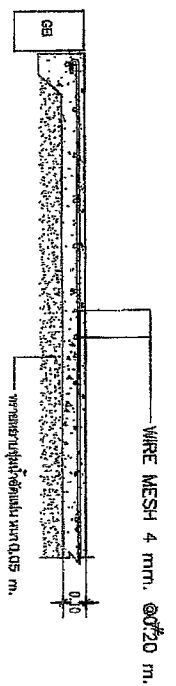

DETAILS

แบบแปลน
 1:100
 วรวิทย์ วัฒนวิทย์
 วรวิทย์ วัฒนวิทย์
 วรวิทย์ วัฒนวิทย์

GENERAL NOTE
 1. THE PROPERTY
 2. THE MATERIALS
 3. THE WORKMANSHIP
 4. THE FINISHES
 5. THE PROTECTIVE COATINGS
 6. THE PROTECTIVE COATINGS
 7. THE PROTECTIVE COATINGS
 8. THE PROTECTIVE COATINGS
 9. THE PROTECTIVE COATINGS
 10. THE PROTECTIVE COATINGS

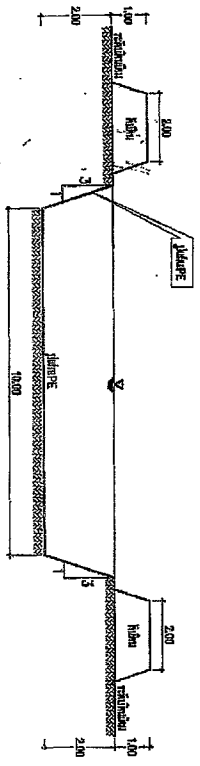
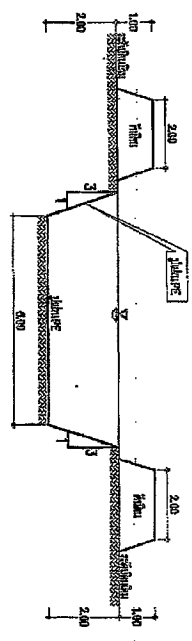
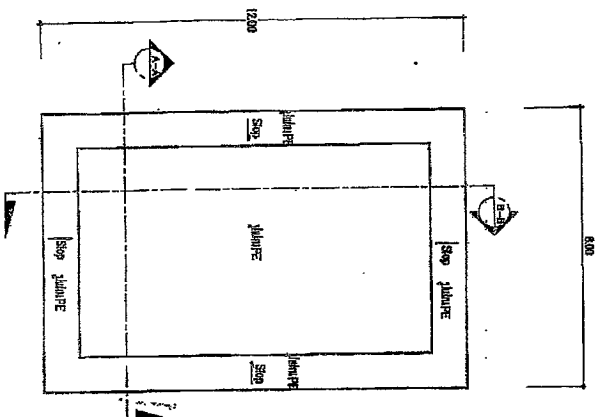

แบบแปลนและตัดหน้าโครงสร้างคอนกรีต

[Signature]
 วิศวกร
 อนุมัติ
 02/05/2017

INSTRUCTIONS 1. This drawing is the property of the firm and shall remain confidential. It is to be used only for the project and location specified herein. It is not to be reproduced or distributed without the written consent of the firm. 2. No part of this drawing is to be used for any other project or location without the written consent of the firm. 3. This drawing is to be used only for the project and location specified herein.	
PROJECT	
LOCATION	
OWNER	
STRUONGHAI ARCHITECT	
DRAWN BY 02/05/2017	
APPROVED BY 02/05/2017	
DRAWING TITLE 02/05/2017	
PROJECT NO	1
DATE	1

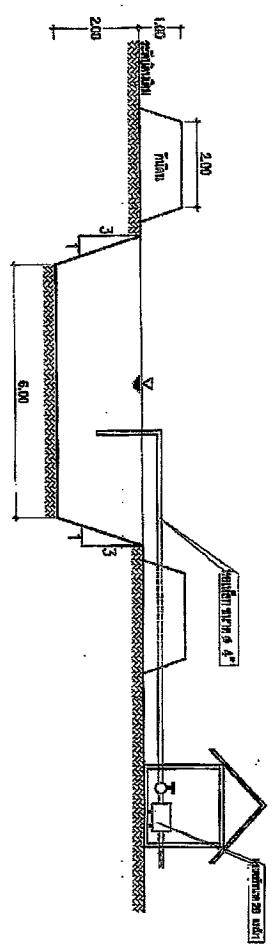

အောက်ဖွဲ့အစည်းပုံစံ

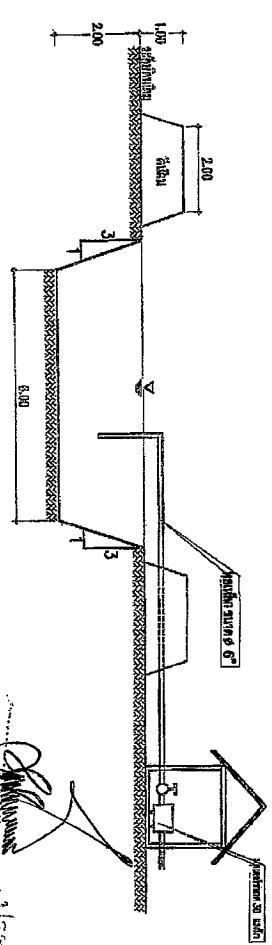

အောက်ဖွဲ့အစည်းပုံစံ

 U SCSUNNUN
 မြန်မာ့အလင်းစာမဂ္ဂဇင်း
 မြန်မာ့အလင်းစာမဂ္ဂဇင်း

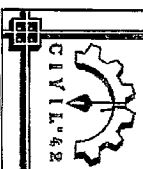
 CIVIL 42	
REVISIONS _____ _____ _____	
PROJECT မြန်မာ့အလင်းစာမဂ္ဂဇင်း မြန်မာ့အလင်းစာမဂ္ဂဇင်း	
LOCATION မြန်မာ့အလင်းစာမဂ္ဂဇင်း	
OWNER မြန်မာ့အလင်းစာမဂ္ဂဇင်း	
STRUCTURAL ENGINEER မြန်မာ့အလင်းစာမဂ္ဂဇင်း	
ARCHITECT မြန်မာ့အလင်းစာမဂ္ဂဇင်း	
DRAWN BY မြန်မာ့အလင်းစာမဂ္ဂဇင်း	
GENERAL NOTE မြန်မာ့အလင်းစာမဂ္ဂဇင်း	
APPROVED BY မြန်မာ့အလင်းစာမဂ္ဂဇင်း	
DRAWING TITLE မြန်မာ့အလင်းစာမဂ္ဂဇင်း	
PROJECT NO. မြန်မာ့အလင်းစာမဂ္ဂဇင်း	
DATE မြန်မာ့အလင်းစာမဂ္ဂဇင်း	

แบบแสดงรายการปริมาณงานและราคา

ชื่อโครงการ/งานก่อสร้าง : งานปรับปรุงระบบน้ำแปลงผลิตตัดตาของพื้นที่ แปลงผลิตยางคงฤงเพราะชำและแปลงผลิตพื้นที่ป่าสงวน
 สถานที่ก่อสร้าง : ศูนย์เรียนรู้ยางพาราจังหวัดกระบี่
 หน่วยงานเจ้าของโครงการ/งานก่อสร้าง : การยางแห่งประเทศไทยจังหวัดกระบี่
 คำนวณราคาทางโดย : เมื่อวันที่

ลำดับที่	รายการ	จำนวน	หน่วย	ค่าวัสดุ		ค่าแรงงาน		ค่าวัสดุและแรงงาน	หมายเหตุ
				ราคาต่อหน่วย	รวมค่าวัสดุ	ราคาต่อหน่วย	รวมค่าแรงงาน		
1	งานปรับปรุงโรงสูบน้ำแหล่งน้ำหนองจูด	รวม							
2	งานโรงสูบน้ำย่อย และบ่อเก็บน้ำผิวดิน	รวม							
3	งานระบบไฟฟ้า 3 - เฟส	รวม							
4	งานท่อส่งน้ำ	รวม							
รวมค่าวัสดุและแรงงานเป็นเงินประมาณ									
	Factor								
	ยอดสุทธิ								

หน่วย : บาท

แบบแสดงรายการปริมาณงานและราคา

ชื่อโครงการ/งานก่อสร้าง : งานปรับปรุงระบบน้ำประปาและติดตั้งอาคารพื้นที่ ๒ แปลงผลิตของลงทะเลท่าและแปลงผลิตพื้นที่ป่าสงวน
 สถานที่ก่อสร้าง : ศูนย์เรียนรู้อาณาจักรพะเยาจังหวัดพะเยา
 หน่วยงานเจ้าของโครงการ/งานก่อสร้าง : การยางแห่งประเทศไทยจังหวัดพะเยา
 ศึกษาระยะราคาทางโดย : เมื่อวันที่

หน่วย : บาท

ลำดับที่	รายการ	จำนวน	หน่วย	ค่าวัสดุ		ค่าแรงงาน		ค่าวัสดุและแรงงาน	หมายเหตุ
				ราคาต่อหน่วย	รวมค่าวัสดุ	ราคาต่อหน่วย	รวมค่าแรงงาน		
1	งานปรับปรุงระบบน้ำประปาของจุด								
	- รั้วคอนกรีตสูงรั้วที่รั้วจุด	1.00	ชุด						
	- มอเตอร์ไฟฟ้า ขนาด 30 hp	1.00	ตัว						
	- ปรับปรุงฐานรับมอเตอร์ ขนาด 30 hp	1.00	ชุด						
	- ติดแปลงท่อเหล็กดำภายในโรงสูบน้ำ	1.00	ชุด						
	- วาล์วน้ำ	5.00	ชุด						
	รวมรายการที่ 1								
2	งานโรงสูบน้ำย่อย และเชื่อมกับท่อลิ้น								
	งานเชื่อมบ่อน้ำย่อย ขนาด 8.00 x 12.00 ลึก 3.00 ม.								
	- ชุดดิน	288.00	ลบ.ม.						
	- ปูนฝั่ PE	208.00	ตร.ม.						
	งานเรียงเรียงขนาด 3.00 x 4.00 ม.								
	- เสาค้ำรับขนาด 125 มม. ยาว 3.00 ม.	4.00	ต้น						
	- คอนกรีตฐานเสา และพื้น	2.00	ลบ.ม.						
	- เหล็ก SR 24	79.84	กก.						
	- เหล็กตัว C 1x2x6.00 ม.	6.00	เส้น						
	- เหล็กตัว C 1 1/2x3x6.00 ม.	5.00	เส้น						
	- กระเบื้องลอนคู่	70.00	แผ่น						
	- มังคุดปูลือด	16.80	ตร.ม.						
	- ทรายเหล็กเล็ก	18.20	ตร.ม.						
	งานระบบเครื่องสูบน้ำ								
	- มอเตอร์ไฟฟ้า ขนาด 20 hp พร้อมปั๊มท่อ径 ๕" 4"	1.00	ตัว						
	- ปรับปรุงฐานรับมอเตอร์ ขนาด 20 hp	1.00	ชุด						

แบบแสดงรายการปริมาณงานและราคา

ชื่อโครงการ/งานก่อสร้าง : งานปรับปรุงระบบนิคมผลิตนมของทางพื้นที่ ผลิตนมของโรงงานและแปลงผลิตที่หมู่บ้าน
 สถานที่ก่อสร้าง : ศูนย์เรียนรู้ทางพระราชวังวัดกระเป๋
 หน่วยงานเจ้าของโครงการ/งานก่อสร้าง : การยกแบ่งประเทศโพธิ์รังวัดกระเป๋
 คำนวณราคากลางโดย : เมื่อวันที่

ลำดับที่	รายการ	จำนวน	หน่วย	ค่าวัสดุ		ค่าแรงงาน		ค่าวัสดุและแรงงาน	หมายเหตุ
				ราคาต่อหน่วย	รวมค่าวัสดุ	ราคาต่อหน่วย	รวมค่าแรงงาน		
3	งานระบบไฟฟ้า 3 - เฟส								
	- โรงสูบน้ำหลัก								
	- ตู้ MDB พร้อมสายไฟจากหม้อแปลง	1.00	ตู้						
	- ยาคารสูงตู้ MDB ขนาด 200x200 ม.	1.00	หลัง						
	- เสาไฟตัดคอนกรีต ขนาด 6.00 เมตร พร้อมอุปกรณ์ยึดเสา	16.00	ต้น						
	- สายไฟฟ้า THW Ø 25 มม.	180.00	ม.						
4	- สายไฟฟ้า Aluminium Ø 50 มม.	1,200.00	ม.						
	- สายไฟฟ้า Aluminium Ø 25 มม.	400.00	ม.						
	- ตู้ Control มอเตอร์ 30 hp พร้อมสายเข้ามอเตอร์	1.00	ตัว						
	- โรงสูบน้ำย่อย								
	- เสาไฟตัดคอนกรีต ขนาด 6.00 เมตร พร้อมอุปกรณ์ยึดเสา	30.00	ต้น						
	- สายไฟฟ้า THW Ø 25 มม.	160.00	ม.						
รวมราคารายการที่ 3	- สายไฟฟ้า Aluminium Ø 50 มม.	#####	ม.						
	- สายไฟฟ้า Aluminium Ø 25 มม.	750.00	ม.						
	- ตู้ Control มอเตอร์ 20 hp พร้อมสายเข้ามอเตอร์	1.00	ตัว						
	- งานท่อจากท่อ PE Ø 4"	900.00	ม.						
	- งานท่อจากท่อ PE Ø 4"	900.00	ม.						
	- งานท่อส่งน้ำ								
รวมราคารายการที่ 4	- โรงสูบน้ำหลัก-โยกเก็บน้ำผิวดิน								
	- ท่อส่งน้ำ PE Ø 4" PNB	900.00	ม.						
	- เชื่อมต่อระบบท่อ PE Ø 4"	12.00	จุด						
	- งานท่อจากท่อ PE Ø 4"	900.00	ม.						

หน่วย : บาท

แบบสรุปค่าก่อสร้าง

งานระบบท่อส่งน้ำ	งานปรับปรุงระบบน้ำแปลงผลิตต้นตอตายางพันธุ์ดีแปลง ผลิตยางลงถุงเพาะชำ และแปลงผลิตพันธุ์ปาล์มน้ำมัน
สถานที่ก่อสร้าง	ศูนย์เรียนรู้ยางพาราจังหวัดกระบี่
หน่วยงาน	การยางแห่งประเทศไทยจังหวัดกระบี่ / การยางแห่งประเทศไทย
แบบ ปร.5 ที่แนบ	จำนวน 1 แผ่น
ประมาณราคาเมื่อวันที่	

ลำดับที่	รายการ	ค่างานต้นทุน หน่วย : บาท	Factor F	ค่าก่อสร้าง หน่วย : บาท	หมายเหตุ
1	ค่างานทั้งหมด				
สรุป	รวมค่าก่อสร้างเป็นเงิน				
	คิดเป็นเงินประมาณ				
รวมค่าปรับปรุง					
ยอดสุทธิ					

.....

()

แบบสรุปค่าก่อสร้าง

งานระบบท่อส่งน้ำ	งานปรับปรุงระบบน้ำแปลงผลิตต้นตอตายางพันธุ์ดีแปลงผลิตยางลง ถู่พะาะช้า และแปลงผลิตพันธุ์ปาล์มน้ำมัน
สถานที่ก่อสร้าง	ศูนย์เรียนรู้ยางพาราจังหวัดกระบี่
หน่วยงาน	การยางแห่งประเทศไทยจังหวัดกระบี่ / การยางแห่งประเทศไทย
ประมาณราคาเมื่อวันที่	

ลำดับที่	รายการ	งบประมาณที่ได้รับ หน่วย : บาท	รวมค่าก่อสร้าง หน่วย : บาท	หมายเหตุ
	สรุป			
1	ค่างานทั้งหมด	1,960,000		
		รวมค่าก่อสร้างเป็นเงินทั้งสิ้น		

.....
()

ขอบเขตของงาน (Terms of Reference : TOR)

โครงการปรับปรุงระบบน้ำแปลงผลิตต้นตอตาข่ายพันธุ์ดี แปลงผลิตยางลงถุงเพาะชำ และแปลงผลิตพันธุ์ปาล์มน้ำมัน

.....

๑. ความเป็นมา

ศูนย์เรียนรู้ยางพาราจังหวัดกระบี่/การยางแห่งประเทศไทยจังหวัดกระบี่ สังกัดการยางแห่งประเทศไทย มีหน้าที่รับผิดชอบการดำเนินงานโครงการ/กิจกรรมแปลงผลิตวัสดุปลูก ประกอบด้วยแปลงผลิตต้นตอตาข่ายพันธุ์ดี แปลงผลิตยางลงถุงเพาะชำ และแปลงผลิตพันธุ์ปาล์มน้ำมัน ซึ่งจะต้องดำเนินการผลิตให้ได้ตามเป้าหมายที่กำหนด ทั้งในด้านปริมาณและคุณภาพ กระบวนการผลิตวัสดุปลูกจึงต้องมีความพร้อมด้านปัจจัยการผลิต เช่น ชนิดพันธุ์ การให้ปุ๋ยบำรุง การปราบวัชพืช การควบคุมกำจัดโรคศัตรูพืช ที่สำคัญจะต้องมีการควบคุมการให้น้ำอย่างเพียงพอ เพื่อให้การดูแลบำรุงรักษาเป็นไปตามหลักวิชาการ

ปัจจุบันระบบน้ำที่ใช้อยู่เดิมชำรุด/เสื่อมสภาพ เนื่องจากมีการใช้งานมานาน ทำให้ไม่สามารถควบคุมการให้น้ำในการดูแลบำรุงรักษาตามหลักวิชาการได้ การยางแห่งประเทศไทย จึงอนุมัติจัดสรรงบประมาณประจำปี ๒๕๖๒ เพื่อปรับปรุงระบบน้ำ แปลงผลิตต้นตอตาข่ายพันธุ์ดี แปลงผลิตยางลงถุงเพาะชำ และแปลงผลิตพันธุ์ปาล์มน้ำมัน ณ ศูนย์เรียนรู้ยางพาราจังหวัดกระบี่

๒. วัตถุประสงค์

เพื่อปรับปรุงระบบน้ำ แปลงผลิตต้นตอตาข่ายพันธุ์ดี แปลงผลิตยางลงถุงเพาะชำ และแปลงผลิตพันธุ์ปาล์มน้ำมัน ให้แล้วเสร็จ สามารถควบคุมการให้น้ำในกระบวนการผลิตวัสดุปลูกให้เป็นไปตามหลักวิชาการ

๓. คุณสมบัติของผู้เข้าประกวดราคา

๓.๑ มีความสามารถตามกฎหมาย

๓.๒ ไม่เป็นบุคคลล้มละลาย

๓.๓ ไม่อยู่ระหว่างเลิกกิจการ

๓.๔ ไม่เป็นบุคคลซึ่งอยู่ระหว่างถูกระงับการยื่นข้อเสนอหรือทำสัญญากับหน่วยงานของรัฐไว้ชั่วคราว เนื่องจากเป็นผู้ที่ไม่ผ่านเกณฑ์การประเมินผลการปฏิบัติงานของผู้ประกอบการตามระเบียบที่รัฐมนตรีว่าการกระทรวงการคลังกำหนดตามที่ประกาศเผยแพร่ในระบบเครือข่ายสารสนเทศของกรมบัญชีกลาง

๓.๕ ไม่เป็นบุคคลซึ่งถูกระงับชื่อไว้ในบัญชีรายชื่อผู้ทำงานและได้แจ้งเวียนชื่อ ให้เป็นผู้ทำงานของหน่วยงานของรัฐในระบบเครือข่ายสารสนเทศของกรมบัญชีกลาง ซึ่งรวมถึงนิติบุคคลที่ผู้ทำงานเป็นหุ้นส่วนผู้จัดการ กรรมการผู้จัดการ ผู้บริหาร ผู้มีอำนาจในการดำเนินงานในกิจการของนิติบุคคลนั้นด้วย

๓.๖ มีคุณสมบัติและไม่มีลักษณะต้องห้ามตามที่คณะกรรมการนโยบายการจัดซื้อจัดจ้างและการบริหารพัสดุภาครัฐกำหนดในราชกิจจานุเบกษา

๓.๗ เป็นนิติบุคคลผู้มีอาชีพรับเหมาก่อสร้าง ปรับปรุง ระบบน้ำ ตามที่ประกวดราคาจ้างด้วยวิธีประกวดราคาอิเล็กทรอนิกส์ ดังกล่าว

๓.๘ ไม่เป็นผู้มีผลประโยชน์ร่วมกันกับผู้ยื่นข้อเสนอรายอื่นที่เข้ายื่นข้อเสนอ ให้แก่ กยท. ณ วันประกาศประกวดราคาอิเล็กทรอนิกส์ หรือไม่เป็นผู้กระทำการอันเป็นการขัดขวางการแข่งขันอย่างเป็นธรรมในการประกวดราคาอิเล็กทรอนิกส์ครั้งนี้

/๓.๙ ไม่เป็น...

๓.๙ ไม่เป็นผู้ได้รับเอกสิทธิ์หรือความคุ้มกัน ซึ่งอาจปฏิเสธไม่ยอมขึ้นศาลไทย เว้นแต่รัฐบาลของผู้ยื่นข้อเสนอได้มีคำสั่งให้สละเอกสิทธิ์ความคุ้มกันเช่นนั้น

๓.๑๐ ผู้ยื่นข้อเสนอต้องลงทะเบียนในระบบจัดซื้อจัดจ้างภาครัฐด้วยอิเล็กทรอนิกส์ (Electronic Government Procurement : e - GP) ของกรมบัญชีกลาง

๓.๑๑ ผู้ยื่นข้อเสนอซึ่งได้รับคัดเลือกเป็นคู่สัญญาต้องลงทะเบียนในระบบจัดซื้อจัดจ้างภาครัฐด้วยอิเล็กทรอนิกส์ (Electronic Government Procurement : e - GP) ของกรมบัญชีกลาง ตามคณะกรรมการ ป.ป.ช. กำหนด

๓.๑๒ ผู้ยื่นข้อเสนอต้องไม่อยู่ในฐานะเป็นผู้ไม่แสดงบัญชีรายรับรายจ่ายหรือแสดงบัญชีรายรับรายจ่ายไม่ถูกต้องครบถ้วนในสาระสำคัญ ตามที่คณะกรรมการ ป.ป.ช. กำหนด

๓.๑๓ ผู้ยื่นข้อเสนอซึ่งได้รับคัดเลือกเป็นคู่สัญญาต้องรับและจ่ายเงินผ่านบัญชีธนาคาร เว้นแต่การจ่ายเงินแต่ละครั้งซึ่งมีมูลค่าไม่เกินสามหมื่นบาทคู่สัญญาอาจจ่ายเป็นเงินสดก็ได้ ตามที่คณะกรรมการ ป.ป.ช.กำหนด

๓.๑๔ ผู้ยื่นข้อเสนอต้องเป็นนิติบุคคล และมีผลการก่อสร้าง ประเภทเดียวกับงานที่ประกวดราคาจ้างด้วยวิธีการทางอิเล็กทรอนิกส์ ในวงเงินไม่น้อยกว่า ๘๘๐,๐๐๐.- บาท (สัญญาเดียว) ภายใน ๕ ปี นับแต่วันที่ผู้เข้าร่วมประมูลได้ปฏิบัติงานแล้วเสร็จถูกต้องตามแบบฯ ของสัญญาจ้างทุกประการ จนถึงวันยื่นเอกสารประกวดราคาจ้างทางอิเล็กทรอนิกส์ หรือกำลังดำเนินงานในปัจจุบัน ที่มีมูลค่าไม่น้อยกว่า ๘๘๐,๐๐๐.- บาท (สัญญาเดียว) และเป็นผลงานที่เป็นคู่สัญญาโดยตรงกับส่วนราชการ หน่วยงานตามกฎหมายว่าด้วยระเบียบบริหารราชการส่วนท้องถิ่น รัฐวิสาหกิจ หรือหน่วยงานเอกชน ที่สามารถตรวจสอบได้ โดยมีสำเนาหนังสือรับรองผลงาน หรือสำเนาสัญญาจ้างของหน่วยงานนั้น ๆ พร้อมรับรองสำเนาถูกต้อง

๔. แบบรูปรายการ รายละเอียดคุณลักษณะเฉพาะ

เป็นไปตามข้อกำหนดต่าง ๆ ตามแบบรูปรายการที่ออกแบบแปลนก่อสร้าง ที่แนบในเอกสารประกวดราคา

๕. ระยะเวลาดำเนินการ

ภายใน ๑๒๐ วัน นับถัดจากวันลงนามในสัญญา โดยศูนย์เรียนรู้อย่างพาราจังหวัดกระบี่จะส่งมอบพื้นที่ให้กับผู้รับจ้าง นับถัดจากวันลงนามในสัญญา

๖. การส่งมอบงานจ้าง

ระยะเวลาในการส่งมอบงานจ้างภายใน ๑๒๐ วัน นับถัดจากวันลงนามในสัญญา โดยแบ่งงวดงานออกเป็น ๕ งวด มีรายละเอียดดังนี้

งวดที่ ๑ จำนวนเงินอัตราร้อยละ ๑๕ ระยะเวลาดำเนินการ ๖๐ วัน เป็นเงิน ๒๘๔,๐๐๐.- บาท จะจ่ายให้เมื่อผู้รับจ้างได้ปฏิบัติตามรูปแบบและรายการ ดังนี้

- รื้อถอนเครื่องจักรที่ชำรุด ทั้งหมดแล้วเสร็จ
- มอเตอร์ไฟฟ้า ขนาด ๓๐ hp และ ๒๐ hp ส่งถึงหน้างานเรียบร้อยแล้ว
- ขุดบ่อดินโรงสูบน้ำย่อย ทั้งหมดแล้วเสร็จ
- งานโครงสร้างโรงเรือนขนาด ๓.๐๐X ๔.๐๐ ม. ทั้งหมดแล้วเสร็จ

งวดที่ ๒ จำนวนเงินอัตราร้อยละ ๒๕ ระยะเวลาดำเนินการ ๑๕ วัน เป็นเงิน ๔๘๐,๐๐๐.- บาท จะจ่ายให้เมื่อผู้รับจ้างได้ปฏิบัติตามรูปแบบและรายการ ดังนี้

- ติดตั้งมอเตอร์ไฟฟ้า ขนาด ๓๐ hp และ ๒๐ hp ทั้งหมดแล้วเสร็จ
- ติดตั้งระบบท่อภายในโรงสูบลูกและโรงสูบย่อย ทั้งหมดแล้วเสร็จ
- งานก่อสร้างโรงเรือนขนาด ๓.๐๐X ๔.๐๐ ม. ทั้งหมดแล้วเสร็จ
- เดินระบบไฟ ๓ เฟสโรงสูบน้ำหลัก ทั้งหมดแล้วเสร็จ

/งวดที่ ๓...

งวดที่ ๓ จำนวนเงินอัตราร้อยละ ๒๐ ระยะเวลาดำเนินการ ๑๕ วัน เป็นเงิน ๓๙๒,๐๐๐.- บาท จะจ่ายให้เมื่อผู้รับจ้างได้ปฏิบัติตามรูปแบบและรายการ ดังนี้

- เดินระบบไฟ ๓ เฟสโรงสูบน้ำย่อย ทั้งหมดแล้วเสร็จ
- งานท่อส่งน้ำโรงสูบน้ำหลัก - แปลงผลิตยางลงถุงเพาะชำและแปลงผลิตพันธุ์ปาล์มน้ำมัน

ทั้งหมดแล้วเสร็จ

งวดที่ ๔ จำนวนเงินอัตราร้อยละ ๒๐ ระยะเวลาดำเนินการ ๑๕ วัน เป็นเงิน ๓๙๒,๐๐๐.- บาท จะจ่ายให้เมื่อผู้รับจ้างได้ปฏิบัติตามรูปแบบและรายการ ดังนี้

- งานท่อส่งน้ำโรงสูบน้ำหลัก - บ่อเก็บน้ำผิวดิน ทั้งหมดแล้วเสร็จ

งวดที่ ๕ จำนวนเงินอัตราร้อยละ ๒๐ ระยะเวลาดำเนินการ ๑๕ วัน เป็นเงิน ๓๙๒,๐๐๐.- บาท จะจ่ายให้เมื่อผู้รับจ้างได้ปฏิบัติตามรูปแบบและรายการ ดังนี้

- งานท่อส่งน้ำโรงสูบน้ำย่อย - แปลงผลิตต้นตอตาข่ายพันธุ์ดี ทั้งหมดแล้วเสร็จ
- เชื่อมต่อท่อ PE๘ ขนาด ๔" กับ ท่อส่งน้ำ PVC ขนาด ๓" เก้าในแปลงผลิตต้นตอตาข่ายพันธุ์ดี จำนวน ๑๒ จุด
- งานอื่น ๆ ทั้งหมดแล้วเสร็จ

หมายเหตุ

- ผู้รับจ้างสามารถส่งมอบงานจ้างงวดหนึ่งงวดใดก่อนได้ ถ้างานก่อสร้างในงวดนั้น ๆ ทั้งหมดแล้วเสร็จ ยกเว้นงวดสุดท้าย

- การส่งมอบงานจ้าง ผู้รับจ้างต้องทำเอกสารการส่งมอบงานประกอบการตรวจการจ้าง ให้คณะกรรมการตรวจรับงานจ้างพิจารณาก่อนตรวจรับ โดยให้แสดงรายการที่ดำเนินการในแต่ละส่วนของโครงการในแต่ละงวดงานผ่านผู้ควบคุมงาน ซึ่งจะต้องดำเนินการให้แล้วเสร็จก่อนวันส่งมอบไม่น้อยกว่า ๓ วันทำการ

- ผู้รับจ้างต้องดำเนินการจัดทำ as-built ในงวดสุดท้าย ผ่านการตรวจสอบจากผู้ควบคุมงาน ก่อนการส่งมอบงานจ้าง (เมื่อมีการกำหนดให้เริ่มทำงานจ้าง กำหนดแล้วเสร็จนับจากวันที่กำหนดให้เริ่มทำงานจ้าง จะเปลี่ยนเป็นวันที่ - เดือน - ปี)

๗. การชำระเงิน

การยางแห่งประเทศไทย โดยศูนย์เรียนรู้ยางพาราจังหวัดกระบี่ จะชำระเงินค่าจ้างเมื่อผู้รับจ้างส่งมอบงานจ้างในแต่ละงวด โดยผ่านการตรวจรับของคณะกรรมการตรวจรับพัสดุเรียบร้อยแล้ว

๘. กำหนดส่งมอบ

ผู้รับจ้างจะต้องส่งมอบงานจ้างแต่ละงวด โดยแจ้งเป็นหนังสือ

๙. อัตราค่าปรับ

หากผู้รับจ้างไม่สามารถทำงานจ้างให้แล้วเสร็จภายในระยะเวลาที่กำหนดไว้ในสัญญา และผู้ว่าจ้างยังมิได้บอกเลิกสัญญา ผู้รับจ้างจะต้องชำระค่าปรับให้แก่ผู้ว่าจ้างเป็นจำนวนเงินวันละ ๑,๙๖๐.- บาท (หนึ่งพันเก้าร้อยหกสิบบาทถ้วน) โดยให้ชำระค่าปรับทั้งหมดภายใน ๗ วัน นับจากได้รับแจ้งจากผู้ว่าจ้าง และจะต้องชำระค่าใช้จ่ายในการควบคุมงานในเมื่อผู้ว่าจ้างต้องจ้างผู้ควบคุมงานอีกต่อหนึ่งเป็นจำนวนเงินวันละ ๓๐๐.- บาท (สามร้อยบาทถ้วน) นับถัดจากวันที่กำหนดแล้วเสร็จตามสัญญา หรือวันที่ผู้ว่าจ้างได้ขยายให้จนถึงวันที่ทำงานแล้วเสร็จจริง

๑๐. วงเงินในการจัดหา

รวมทั้งสิ้น ๑,๙๖๐,๐๐๐.- บาท (หนึ่งล้านเก้าแสนหกหมื่นบาทถ้วน)

๑๑. ราคาากลางในการจัดทำครั้งนี้

ตามประมาณราคาก่อสร้าง ผู้ออกแบบและเขียนแบบแปลนก่อสร้าง ได้ดำเนินการจัดทำประมาณราคาก่อสร้าง รวมเป็นเงินทั้งสิ้น ๑,๙๖๐,๐๐๐.- บาท (หนึ่งล้านเก้าแสนหกหมื่นบาทถ้วน) คณะกรรมการฯ ได้พิจารณาราคาก่อสร้าง จึงมีมติกำหนดราคาากลางในการก่อสร้างครั้งนี้ เป็นเงิน ๑,๙๖๐,๐๐๐.- บาท (หนึ่งล้านเก้าแสนหกหมื่นบาทถ้วน)

๑๒. การรับประกัน

ผู้รับจ้างจะต้องรับประกันผลงาน และการชำรุดบกพร่องเสียหายต่าง ๆ ที่เกิดขึ้นทั้งหมดในโครงการนี้ ภายกำหนดระยะเวลา ๒ ปี นับถัดจากวันที่ผู้รับจ้างส่งมอบงานจ้าง ดังกล่าว

๑๓. หลักเกณฑ์และสิทธิในการพิจารณา

ในการพิจารณาผลการยื่นข้อเสนออิเล็กทรอนิกส์ครั้งนี้ การยางแห่งประเทศไทย จะพิจารณาตัดสินโดยใช้เกณฑ์ราคา

๑๔. ติดต่อสอบถามรายละเอียดเพิ่มเติม และส่งข้อเสนอแนะวิจารณ์

ติดต่อสอบถามรายละเอียดเพิ่มเติม และส่งข้อเสนอแนะวิจารณ์หรือแสดงความคิดเห็นโดยเปิดเผยตัวได้ที่ ศูนย์เรียนรู้ยางพาราจังหวัดกระบี่ หมู่ที่ ๑ ตำบลดินอุดม อำเภอลำทับ จังหวัดกระบี่ หรือที่การยางแห่งประเทศไทยจังหวัดกระบี่ เลขที่ ๑ ถนนสุขุมงคล ตำบลปากน้ำ อำเภอเมือง จังหวัดกระบี่ โทรศัพท์ ๐-๗๕๖๑-๑๙๑๒ โทรสาร ๐-๗๕๖๑-๑๑๙๕ Email : orfkra1@rubber.mail.go.th

หากต้องการเสนอแนะ วิจารณ์ หรือมีความเห็นเกี่ยวกับงานดังกล่าว โปรดให้ความเห็นเป็นลายลักษณ์อักษร เปิดเผยชื่อ และที่อยู่ของผู้ให้ข้อเสนอแนะ วิจารณ์ หรือมีความเห็น ตามรายละเอียดที่อยู่ข้างต้น

ลงชื่อ..........ประธานกรรมการ
(นายสุรพล แจ็งสว่าง)

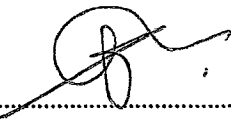
ลงชื่อ..........กรรมการ
(นางกุลลาบ เกษมศักดิ์อิตัย)

ลงชื่อ..........กรรมการ
(นายนราธิป นันทไตรภพ)

การแบ่งงวดงาน งานปรับปรุงระบบน้ำแปลงผลิตต้นตอตาข่ายพันธุ์ดี
แปลงผลิตยางลงถุงเพาะชำและแปลงผลิตพันธุ์ปาล์มน้ำมัน
จำนวน 5 งวด ระยะเวลา 120 วัน

- งวดที่ 1** จำนวนเงินอัตราร้อยละ 15 ระยะเวลา 60 วัน เป็นเงิน 294,000.- บาท
- รื้อถอนเครื่องจักรที่ชำรุด
 - มอเตอร์ไฟฟ้า ขนาด 30 hp และ 20 hp ส่งถึงหน้างาน
 - ขุดบ่อดิน โรงสูบน้ำย่อย
 - โครงสร้างโรงเรือนขนาด 3.00 x 4.00 ม.
- งวดที่ 2** จำนวนเงินอัตราร้อยละ 25 ระยะเวลา 15 วัน เป็นเงิน 490,000.- บาท
- ติดตั้งมอเตอร์ไฟฟ้า ขนาด 30 hp และ 20 hp
 - ระบบท่อภายในโรงสูบลูกและโรงสูบน้ำย่อยแล้วเสร็จ
 - โรงเรือนขนาด 3.00 x 4.00 ม. แล้วเสร็จ
 - เดินระบบไฟ 3 เฟส โรงสูบลูก
- งวดที่ 3** จำนวนเงินอัตราร้อยละ 20 ระยะเวลา 15 วัน เป็นเงิน 392,000.- บาท
- เดินระบบไฟ 3 เฟส โรงสูบน้ำย่อย
 - งานท่อส่งน้ำโรงสูบน้ำหลัก-แปลงผลิตยางลงถุงเพาะชำและแปลงผลิตพันธุ์ปาล์มน้ำมัน
- งวดที่ 4** จำนวนเงินอัตราร้อยละ 20 ระยะเวลา 15 วัน เป็นเงิน 392,000.- บาท
- งานท่อส่งน้ำโรงสูบน้ำหลัก-บ่อเก็บน้ำผิวดิน
- งวดที่ 5** จำนวนเงินอัตราร้อยละ 20 ระยะเวลา 15 วัน เป็นเงิน 392,000.- บาท
- งานท่อส่งน้ำโรงสูบน้ำย่อย-แปลงผลิตต้นตอตาข่ายพันธุ์ดี
 - เชื่อมต่อท่อ PE ๘ ขนาด 4" กับ ท่อส่งน้ำ PVC ขนาด 3 " ภายในแปลงผลิตต้นตอตาข่ายพันธุ์ดี จำนวน 12 จุด
 - งานอื่นแล้วเสร็จทั้งหมด

หมายเหตุ ผู้รับจ้างสามารถส่งงานงวดหนึ่งงวดใดก่อนได้ ถ้าก่อสร้างงานในงวดนั้น ๆ แล้วเสร็จ
ยกเว้นงวดสุดท้าย

.....ประธานกรรมการ
.....กรรมการ
.....กรรมการ

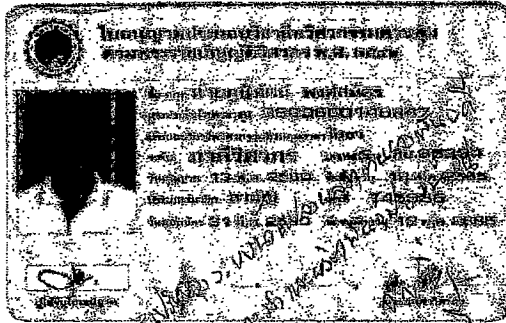

Handwritten notes in Thai script, including a signature and the word "พิมพ์" (Print).

Official stamp and handwritten notes on the right side of the page, including a signature and some illegible text.

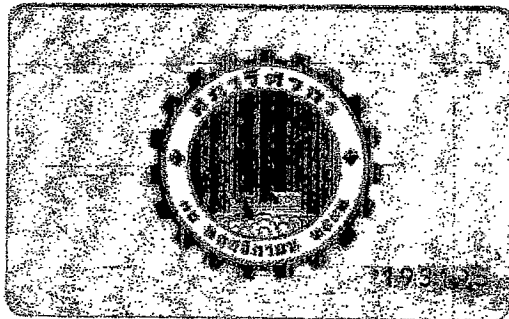

ตารางแสดงวงเงินงบประมาณที่ได้รับจัดสรรและราคากลางในงานจ้างก่อสร้าง

๑. ชื่อโครงการ...ปรับปรุงระบบน้ำแปลงผลิตต้นตอตายางพันธุ์ดี แปลงผลิตยางลงถุงเพาะชำและแปลงผลิตพันธุ์ปาล์มน้ำมัน

๒. หน่วยงานเจ้าของโครงการ...ศูนย์เรียนรู้ยางพาราจังหวัดกระบี่ การยางแห่งประเทศไทย

๓. วงเงินงบประมาณที่ได้รับจัดสรร...๑,๙๖๐,๐๐๐.- บาท (หนึ่งล้านเก้าแสนหกหมื่นบาทถ้วน)

๔. ลักษณะงานโดยสังเขป...จ้างปรับปรุงระบบน้ำแปลงผลิตต้นตอตายางพันธุ์ดี แปลงผลิตยางลงถุงเพาะชำและแปลงผลิตพันธุ์ปาล์มน้ำมัน ประกอบด้วย งานปรับปรุงโรงสูบน้ำแหล่งน้ำหนองจูด งานโรงสูบน้ำย่อยและบ่อเก็บน้ำผิวดิน งานระบบไฟฟ้า ๓ เฟส งานท่อส่งน้ำ

๕. ราคากลางคำนวณ ณ วันที่ ๑๕ กุมภาพันธ์ ๒๕๖๒ เป็นเงิน ๑,๙๖๐,๐๐๐.-บาท (หนึ่งล้านเก้าแสนหกหมื่นบาทถ้วน)

๖. บัญชีประมาณการราคากลาง

๖.๑ แบบแสดงรายการปริมาณงานและราคา ปร.๔

๖.๒ แบบ ปร.๕

๖.๓ แบบ ปร.๖

๗. รายชื่อคณะกรรมการกำหนดราคากลาง

๗.๑ นายสุรพล แจ่มสว่าง ประธานกรรมการ

๗.๒ นางกฤษลาภ เกษมศักดิ์อาศัย กรรมการ

๗.๓ นายนราธิป นันทไตรภพ กรรมการ

ลงชื่อ..........ประธานกรรมการ
(นายสุรพล แจ่มสว่าง)

ลงชื่อ..........กรรมการ
(นางกฤษลาภ เกษมศักดิ์อาศัย)

ลงชื่อ..........กรรมการ
(นายนราธิป นันทไตรภพ)

แบบแสดงรายการปริมาณงานและราคา

ชื่อโครงการ/งานก่อสร้าง งานปรับปรุงระบบน้ำประปาและติดตั้งเครื่องสูบน้ำและเครื่องสูบน้ำอัตโนมัติ

สถานที่ก่อสร้าง ศูนย์ราชการฯ อ.กระบุรี

หน่วยงานเจ้าของโครงการงาน การช่างแห่งประเทศไทยจังหวัดกระบี่

คำนวณราคาโดย นายสุวิทย์ พงษ์สมศิริ

เมื่อวันที่ 15 เดือน ตุลาคม พ.ศ. 2561

หน่วยบาท

ลำดับที่	รายการ	จำนวน	หน่วย	ค่าวัสดุ		ค่าแรงงาน		ค่าวัสดุและแรงงาน	หมายเหตุ
				ราคาต่อหน่วย	รวมค่าวัสดุ	ราคาต่อหน่วย	รวมค่าแรงงาน		
1	งานปรับปรุงระบบน้ำประปาและติดตั้งเครื่องสูบน้ำและเครื่องสูบน้ำอัตโนมัติ	53M						157,550.00	
2	งานรับสูบน้ำและปล่อยน้ำอัตโนมัติ	53M						195,975.20	
3	งานระบบไฟฟ้า-พีเอส	53M						446,865.00	
4	งานก่อสร้าง	53M						687,950.00	
	รวมค่าวัสดุและแรงงานเป็นเงินประมาณ							1,488,340.20	
	ติดตั้งหน้า	0.00%							
	ประกันผลงาน	5.00%							
	ดอกเบี้ยเงินกู้	6.00%							
	ภาษีมูลค่าเพิ่ม	7.00%							
	Factor	1.3286						1,968,478.75	
	ยอดสุทธิ							1,965,000.00	

.....ประธานกรรมการ
กรรมการ
 20
กรรมการ

แบบแสดงรายการทรัพย์สินงงานและราคา

ชื่อโครงการงานก่อสร้าง งานปรับปรุงระบบน้ำประปาผลิตน้ำดื่มและผลิตน้ำดื่มบรรจุขวดและผลิตน้ำดื่มบรรจุขวดพร้อมดื่ม

สถานที่ก่อสร้าง ศูนย์ชุมชนรูดงพารา จ.นครชัย

หน่วยงานเจ้าของโครงการงาน การช่างแห่งประเทศไทยจังหวัดนครชัย

คำนวณราคาโดย นายบุญมีศักดิ์ พงศ์สัมพันธ์

เมื่อวันที่ 15 เดือน ตุลาคม พ.ศ. 2561

หน่วยบาท

ลำดับที่	รายการ	จำนวน	หน่วย	ค่าวัสดุ		ค่าแรงงาน		ค่าวัสดุและแรงงาน	หมายเหตุ
				ราคาต่อหน่วย	รวมค่าวัสดุ	ราคาต่อหน่วย	รวมค่าแรงงาน		
1	งานปรับปรุงระบบน้ำดื่มและผลิตน้ำดื่ม								
	- รีดอนเครื่องจักรที่ชำรุด	1.00	ชุด			20,000.00		20,000.00	
	- มอเตอร์ไฟฟ้า ขนาด 30 hp	1.00	ตัว	43,800.00	43,800.00		12,000.00	55,800.00	
	- ปรับปรุงฐานรับมอเตอร์ ขนาด 30hp	1.00	ชุด			12,500.00	12,500.00	12,500.00	
	- จัดเบียงเพื่อเหล็กภายในโรงสูบน้ำ	1.00	ชุด	22,000.00	22,000.00	10,000.00	10,000.00	32,000.00	
	- วาล์วน้ำ	5.00	ชุด	4,450.00	22,250.00	3,000.00	15,000.00	37,250.00	
	รวมรายการค่าที่ 1				88,050.00		69,500.00	157,550.00	
2	งานโรงสูบน้ำดื่ม และผลิตน้ำดื่ม								
	งานก่อสร้างอาคาร ขนาด 8.00 X 12.00 ถึง 3.00 ม.								
	- ฝ้า	288.00	ตร.ม.			120.00		34,560.00	
	- ประตู PE	208.00	ประตู	120.00	24,960.00	25.00	5,200.00	30,160.00	
	งานโรงสูบน้ำดื่ม ขนาด 3.00 X 4.00 ม.								
	- เสาสำหรับรับขนาด 125 มม ยาว 3.00 ม.	4.00	ต้น	1,400.00	5,600.00	300.00	1,200.00	6,800.00	
	- คอนกรีตฐานเสา และพื้น	2.00	ตร.ม.	2,800.00	5,600.00	550.00	1,100.00	6,700.00	
	- พลาสติก SR 24	79.84	กม.	25.00	1,996.00	5.00	399.20	2,395.20	
	- พลาสติก C 1" X 2" X 6.00 ม.	6.00	เส้น	320.00	1,920.00	400.00	2,400.00	4,320.00	
	- พลาสติก C 1 1/2" X 3" X 6.00 ม.	5.00	เส้น	360.00	1,800.00	450.00	2,250.00	4,150.00	
	- กระเบื้องลอนคู่	70.00	แผ่น	65.00	4,550.00	10.00	700.00	5,250.00	
	- แผงโซลาร์เซลล์	16.80	ตร.ม.	120.00	2,016.00	70.00	1,176.00	3,192.00	
	- ฉายาเหล็ก	18.20	ตร.ม.	85.00	1,547.00	55.00	1,000.00	2,548.00	
	รวมรายการค่าที่ 2				118,989.00		76,986.20	195,975.20	

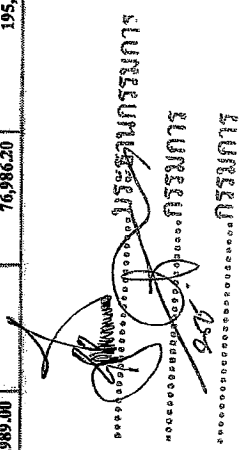
 บริษัท ปรังษการกรรมกร

แบบแสดงรายการมีราคางานและราคา

เลข ช.ร.4

ชื่อ โครงการ/งานก่อสร้าง งานปรับปรุงระบบน้ำประปาแปลงผลิตน้ำประปาแปลงผลิตน้ำประปาแปลงผลิตน้ำประปาแปลงผลิตน้ำประปา

สถานที่ก่อสร้าง ตำบลบ้านนา อำเภอเมือง จ.กระบี่

หน่วยงานเจ้าของโครงการ กรมการช่างประปาจังหวัดกระบี่

คำนวณราคาโดย นายภูนิภัทร์ พงศ์สวัสดิ์

เมื่อวันที่ 15 เดือน ตุลาคม พ.ศ. 2561

หน่วยบาท

ลำดับที่	รายการ	จำนวน	หน่วย	ค่าวัสดุ		ค่าบริการ		กำไรสุทธิ	หน่วย
				ราคาต่อหน่วย	รวมค่าวัสดุ	ราคาต่อหน่วย	รวมค่าบริการ		
3	งานระบบไฟฟ้า 3-เฟส								
	โคงฐานเหล็ก								
	- ตู้ MDB พร้อมสายไฟจากหม้อแปลง	1.00	ตู้	45,000.00	45,000.00	6,200.00	6,200.00	51,200.00	
	- ขาควบคุมตู้ MDB ขนาด 2.00x2.00 ม.	1.00	หลัง	5,000.00	5,000.00	3,000.00	3,000.00	8,000.00	
	- สายไฟที่คอนกรีต ขนาด 6.00 เมตร พร้อมอุปกรณ์ยึดสาย	16.00	ต้น	2,750.00	44,000.00	800.00	12,800.00	56,800.00	
	- สายไฟฟ้า THW Ø 25 มม.	160.00	ม.	87.00	13,920.00	15.00	2,400.00	16,320.00	
	- สายไฟฟ้า Aluminium Ø 50 มม.	1,200.00	ม.	22.30	26,760.00	15.00	18,000.00	44,760.00	
	- สายไฟฟ้า Aluminium Ø 25 มม.	400.00	ม.	13.60	5,440.00	16.00	6,400.00	11,840.00	
	- ตู้ control มอเตอร์ 30 hp พร้อมสายเคเบิลมอเตอร์	1.00	ตัว	13,800.00	13,800.00	2,000.00	2,000.00	15,800.00	
	โคงฐาน								
	เสาไฟฟ้าคอนกรีต ขนาด 6.00 เมตร พร้อมอุปกรณ์ยึดสาย	30.00	ต้น	2,750.00	82,500.00	800.00	24,000.00	106,500.00	
	สายไฟฟ้า THW Ø 25 ม.	160.00	ม.	87.00	13,920.00	15.00	2,400.00	16,320.00	
	สายไฟฟ้า Aluminium Ø 50 มม.	2,250.00	ม.	22.30	50,175.00	15.00	33,750.00	83,925.00	
	สายไฟฟ้า Aluminium Ø 25 มม.	750.00	ม.	13.60	10,200.00	16.00	12,000.00	22,200.00	
	ตู้ control มอเตอร์ 20 hp พร้อมสายเคเบิลมอเตอร์	1.00	ตัว	11,200.00	11,200.00	2,000.00	2,000.00	13,200.00	
	รวมรายการที่ 3				321,915.00		124,950.00	446,865.00	
4	งานท่อส่งน้ำ								
	โคงฐานเหล็ก-มอดินน้ำใช้ดิน								
	ท่อส่งน้ำ PE Ø 4" PN6	900.00	ม.	195.00	175,500.00	55.00	49,500.00	225,000.00	
	โคงฐานคอนกรีตพร้อม PE Ø 4"	12.00	จุด	3,500.00	42,000.00	1,000.00	12,000.00	54,000.00	
	งานชุดวางท่อ PE Ø 4"	900.00	ม.	-	-	70.00	63,000.00	63,000.00	
	ตู้ control มอเตอร์ 20 hp พร้อมสายเคเบิลมอเตอร์								

กรรมการ
กรรมการ
กรรมการ

แบบแสดงรายการปริมาณงานและราคา

ชื่อโครงการงานก่อสร้าง : งานรับปรุงระบบน้ำประปาผลิตดื่มสะอาดของพื้นที่ตำบลห้วยคดของทางพื้นที่ตำบลห้วยคดพื้นที่ตำบลห้วยคด
 สถานที่ก่อสร้าง : ตำบลห้วยคด อำเภอเมือง จ.นครราชสีมา
 หน่วยงานเจ้าของโครงการงาน : การยางแห่งประเทศไทยจังหวัดกระบี่
 จำนวนราคาโดย : นายอนุทิน ชาญวีรกูล

เมื่อวันที่ 15 เดือน ตุลาคม พ.ศ. 2561

ลำดับที่	รายการ	จำนวน	หน่วย	ค่าวัสดุ		ค่าแรงงาน		ค่าวัสดุและแรงงาน	หมายเหตุ
				ราคาต่อหน่วย	รวมค่าวัสดุ	ราคาต่อหน่วย	รวมค่าแรงงาน		
	แอร์วาล์ว 1/2" ขนาด 100 มม.	1.00	คป.ม.	4,450.00	4,450.00	1000	1000	5,450.00	
	โรงแปรรูปน้ำดื่ม-แปรงล้างขวดและแปรงล้างขวดพื้นที่ตำบลห้วยคด	180.00	ม.	195.00	35,100.00	55.00	9,900.00	45,000.00	
	ท่อส่งน้ำ PE 100 4" PN6	4.00	ชุด	3,500.00	14,000.00	1,000.00	4,000.00	18,000.00	
	เชื่อมต่อระบบท่อ PE 100 4"	180.00	ม.	-	-	70.00	12,600.00	12,600.00	
	แอร์วาล์ว 1/2" ขนาด 100 มม.	1.00	คป.ม.	5,450.00	5,450.00	1,000.00	1,000.00	6,450.00	
	โรงแปรรูปน้ำดื่ม-แปรงล้างขวดและแปรงล้างขวดพื้นที่ตำบลห้วยคด	650.00	ม.	195.00	126,750.00	55.00	35,750.00	162,500.00	
	ท่อส่งน้ำ PE 100 4" PN6	10.00	ชุด	3,500.00	35,000.00	1,000.00	10,000.00	45,000.00	
	เชื่อมต่อระบบท่อ PE 100 4"	650.00	ม.	-	-	70.00	45,500.00	45,500.00	
	แอร์วาล์ว 1/2" ขนาด 100 มม.	1.00	คป.ม.	4,450.00	4,450.00	1,000.00	1,000.00	5,450.00	
	รวมราคารายการที่ 4				442,700.00		245,250.00	687,950.00	

ผู้ประเมินราคา

(นายอนุทิน ชาญวีรกูล)
 วิศวกรควบคุมงานสาขาโยธา

.....

แบบสรุปค่าก่อสร้าง

แบบ ปร.5

งานระบบท่อส่งน้ำ	งานปรับปรุงระบบน้ำแปลงผลิตคั้นต่อตายางพันธุ์ดีแปลงผลิตยางลงถุงเพาะชำ และแปลงผลิตพันธุ์ป่าสักน้ำมัน
สถานที่	ศูนย์เรียนรู้ยางพาราจังหวัดกระบี่ จังหวัด กระบี่
หน่วยงาน	การยางแห่งประเทศไทยจังหวัดกระบี่ / การยางแห่งประเทศไทย
แบบ ปร.5 ที่แนบ	จำนวน 1 แผ่น
ประมาณราคาเมื่อวันที่	15 ตุลาคม 2561

ลำดับที่	รายการ	ค่างานต้นทุน หน่วย : บาท	Factor F	ค่าก่อสร้าง หน่วย : บาท	หมายเหตุ
1	ค่างานทั้งหมด	1,488,340.20	1.3226	1,968,478.75	
	เงินโอน				
	เงินล่วงหน้าจ่าย 0.00%				
	งานประกันผลงานหัก 5.00%				
	ดอกเบี้ยเงินกู้ 6.00%				
	ภาษีมูลค่าเพิ่ม 7.00%				
สรุป	รวมค่าก่อสร้างเป็นเงิน			1,968,478.75	
	คิดเป็นเงินประมาณ			1,960,000.00	
			รวมค่าปรับปรุง	1,960,000.00	
	(หนึ่งล้านเก้าแสนหกหมื่นบาทถ้วน)		ยอดสุทธิ	1,960,000.00	**

ผู้ประมาณราคา



(นายภูนิทัศน์ พงศ์สมิคร)
วิศวกรควบคุมสาขาโยธา

หมายเหตุ: ใช้ค่า Factor = 1.3226

.....ประธานกรรมการ
.....กรรมการ
.....กรรมการ

แบบสรุปค่าก่อสร้าง

แบบ ปร.6

งานระบบท่อส่งน้ำ	งานปรับปรุงระบบน้ำแปลงผลิตต้นตอตาข่ายพันธุ์ดีแปลงผลิตยางลงดูงเพาะ และแปลงผลิตพันธุ์ปาล์มน้ำมัน
สถานที่	ศูนย์เรียนรู้ยางพาราจังหวัดกระบี่ จังหวัด กระบี่
หน่วยงาน	การยางแห่งประเทศไทยจังหวัดกระบี่ / การยางแห่งประเทศไทย
ประมาณราคาเมื่อวันที่	15 ตุลาคม 2561

ลำดับที่	รายการ	งบประมาณที่ได้รับ หน่วย : บาท	รวมค่าก่อสร้าง หน่วย : บาท	หมายเหตุ
	สรุป			
1	ค่างานทั้งหมด	1,960,000	1,960,000	
รวมค่าก่อสร้างเป็นเงินทั้งสิ้น			1,960,000.00	
	(หนึ่งล้านเก้าแสนหกหมื่นบาทถ้วน)		1,960,000.00	**

ผู้ประมาณราคา

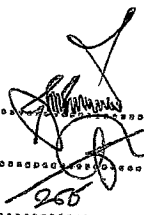

 (นายภูนิทศน์ พงศ์สมัคร)
 วิศวกรรมควบคุมสาขาโยธา

ประธานกรรมการ
กรรมการ
 ๑๖๐
กรรมการ

การแบ่งงวดงาน งานปรับปรุงระบบน้ำแปลงผลิตต้นตอตาข่ายพันธุ์ดี
แปลงผลิตยางลูงเฉพาะชำและแปลงผลิตพันธุ์ปาล์มน้ำมัน
จำนวน 5 งวด ระยะเวลา 120 วัน

- งวดที่ 1** จำนวนเงินอัตราร้อยละ 15 ระยะเวลา 60 วัน เป็นเงิน 294,000 .- บาท
- รื้อถอนเครื่องจักรที่ชำรุด
 - มอเตอร์ไฟฟ้า ขนาด 30 hp และ 20 hp ส่งถึงหน้างาน
 - ขุดบ่อคิน โรงสูบน้ำย่อย
 - โคจรสร้างโรงเรือนขนาด 3.00 x 4.00 ม.
- งวดที่ 2** จำนวนเงินอัตราร้อยละ 25 ระยะเวลา 15 วัน เป็นเงิน 490,000 .- บาท
- ติดตั้งมอเตอร์ไฟฟ้า ขนาด 30 hp และ 20 hp
 - ระบบท่อภายใน โรงสูบลูกและ โรงสูบย่อยแล้วเสร็จ
 - โรงเรือนขนาด 3.00 x 4.00 ม. แล้วเสร็จ
 - เดินระบบไฟ 3 เฟส โรงสูบลูก
- งวดที่ 3** จำนวนเงินอัตราร้อยละ 20 ระยะเวลา 15 วัน เป็นเงิน 392,000 .- บาท
- เดินระบบไฟ 3 เฟส โรงสูบน้ำย่อย
 - งานท่อส่งน้ำโรงสูบน้ำหลัก-แปลงผลิตยางลูงเฉพาะชำและแปลงผลิตพันธุ์ปาล์มน้ำมัน
- งวดที่ 4** จำนวนเงินอัตราร้อยละ 20 ระยะเวลา 15 วัน เป็นเงิน 392,000 .- บาท
- งานท่อส่งน้ำโรงสูบน้ำหลัก-บ่อเก็บน้ำผิวดิน
- งวดที่ 5** จำนวนเงินอัตราร้อยละ 20 ระยะเวลา 15 วัน เป็นเงิน 392,000 .- บาท
- งานท่อส่งน้ำโรงสูบน้ำย่อย-แปลงผลิตต้นตอตาข่ายพันธุ์ดี
 - เชื่อมต่อท่อ PEØ ขนาด 4" กับ ท่อส่งน้ำ PVC ขนาด 3 " ภายในแปลงผลิตต้นตอตาข่ายพันธุ์ดี จำนวน 12 จุด
 - งานอื่นแล้วเสร็จทั้งหมด

หมายเหตุ ผู้รับจ้างสามารถส่งงานงวดหนึ่งงวดใดก่อนก็ได้ ถ้าต่อสร้างงานในงวดนั้น ๆ แล้วเสร็จ ยกเว้นงวดสุดท้าย

.....ประธานกรรมการ
.....กรรมการ
.....กรรมการ