



การยางแห่งประเทศไทย
Rubber Authority of Thailand

ประกาศฝ่ายวิจัยและพัฒนาเศรษฐกิจยาง

เรื่อง ประกวดราคาจ้างทำพาละหวางยางแผ่นดิบ ขนาด ๑.๐๐*๑.๕๐ เมตร จำนวน ๓๕๐ อัน
ด้วยวิธีประกวดราคาอิเล็กทรอนิกส์ (e-bidding)

ฝ่ายวิจัยและพัฒนาเศรษฐกิจยาง มีความประสงค์จะประกวดราคาจ้างทำพาละหวางยางแผ่นดิบ ขนาด ๑.๐๐ * ๑.๕๐ เมตร จำนวน ๓๕๐ อัน ด้วยวิธีประกวดราคาอิเล็กทรอนิกส์ (e-bidding) ราคากลางของงานจ้างในการประกวดราคาครั้งนี้ เป็นเงินทั้งสิ้น ๑,๖๘๐,๐๐๐.๐๐ บาท (หนึ่งล้านหกแสนแปดหมื่นบาทถ้วน)

ผู้ยื่นข้อเสนอจะต้องมีคุณสมบัติ ดังต่อไปนี้

๑. มีความสามารถตามกฎหมาย
๒. ไม่เป็นบุคคลล้มละลาย
๓. ไม่อยู่ระหว่างเลิกกิจการ
๔. ไม่เป็นบุคคลซึ่งอยู่ระหว่างถูกระงับการยื่นข้อเสนอหรือทำสัญญากับหน่วยงานของรัฐไว้ชั่วคราวเนื่องจากเป็นผู้ที่ไม่ผ่านเกณฑ์การประเมินผลการปฏิบัติงานของผู้ประกอบการตามระเบียบที่รัฐมนตรีว่าการกระทรวงการคลังกำหนดตามที่ประกาศเผยแพร่ในระบบเครือข่ายสารสนเทศของกรมบัญชีกลาง
๕. ไม่เป็นบุคคลซึ่งถูกระบุชื่อไว้ในบัญชีรายชื่อผู้ทำงานและได้แจ้งเวียนชื่อให้เป็นผู้ทำงานของหน่วยงานของรัฐในระบบเครือข่ายสารสนเทศของกรมบัญชีกลาง ซึ่งรวมถึงนิติบุคคลที่ผู้ทำงานเป็นหุ้นส่วนผู้จัดการ กรรมการผู้จัดการ ผู้บริหาร ผู้มีอำนาจในการดำเนินงานในกิจกรรมของนิติบุคคลนั้นด้วย
๖. มีคุณสมบัติและไม่มีลักษณะต้องห้ามตามที่คณะกรรมการนโยบายการจัดซื้อจัดจ้างและการบริหารพัสดุภาครัฐกำหนดในราชกิจจานุเบกษา
๗. เป็นนิติบุคคลผู้มีอาชีพรับจ้างงานที่ประกวดราคาอิเล็กทรอนิกส์ดังกล่าว
๘. ไม่เป็นผู้มีผลประโยชน์ร่วมกันกับผู้ยื่นข้อเสนอราคารายอื่นที่เข้ายื่นข้อเสนอให้แก่การยางแห่งประเทศไทยเขตภาคใต้ตอนบน ณ วันประกาศประกวดราคาอิเล็กทรอนิกส์ หรือไม่เป็นผู้กระทำการอันเป็นการขัดขวางการแข่งขันราคาอย่างเป็นธรรม ในการประกวดราคาอิเล็กทรอนิกส์ครั้งนี้
๙. ไม่เป็นผู้ได้รับเอกสิทธิ์หรือความคุ้มกัน ซึ่งอาจปฏิเสธไม่ยอมขึ้นศาลไทย เว้นแต่ รัฐบาลของผู้ยื่นข้อเสนอได้มีคำสั่งให้สละเอกสิทธิ์และความคุ้มกันเช่นนั้น
๑๐. ผู้ยื่นข้อเสนอต้องลงทะเบียนในระบบจัดซื้อจัดจ้างภาครัฐด้วยอิเล็กทรอนิกส์ (Electronic Government Procurement : e – GP) ของกรมบัญชีกลาง

ผู้ยื่นข้อเสนอต้องยื่นข้อเสนอและเสนอราคาทางระบบจัดซื้อจัดจ้างภาครัฐด้วยอิเล็กทรอนิกส์
ในวันที่ ๒๐ กันยายน ๒๕๖๒ ระหว่างเวลา ๐๘.๓๐ น. ถึงเวลา ๑๖.๓๐ น.

ผู้สนใจสามารถขอรับเอกสารประกวดราคาอิเล็กทรอนิกส์ โดยดาวน์โหลดเอกสารผ่านทางระบบจัดซื้อจัดจ้างภาครัฐด้วยอิเล็กทรอนิกส์ตั้งแต่วันที่ประกาศจนถึงวันก่อนวันเสนอราคา

ผู้สนใจสามารถดูรายละเอียดได้ที่เว็บไซต์ www.raot.co.th หรือ www.gprocurement.go.th สอบถามทางโทรศัพท์หมายเลข ๐ ๗๗๒๙ ๗๗๐๕ ในวันและเวลาราชการ

ผู้สนใจต้องการทราบรายละเอียดเพิ่มเติมเกี่ยวกับรายละเอียดและขอบเขตของงาน โปรดสอบถามมายังฝ่ายวิจัยและพัฒนาเศรษฐกิจยาง ผ่านทางอีเมล surat_market@rubber.mail.go.th หรือช่องทางตามที่กรมบัญชีกลางกำหนดภายในวันที่ ๑๓ กันยายน ๒๕๖๒ โดยฝ่ายวิจัยและพัฒนาเศรษฐกิจยาง จะชี้แจงรายละเอียดดังกล่าวผ่านทางเว็บไซต์ www.raot.co.th และ www.gprocurement.go.th วันที่ ๑๒ กันยายน ๒๕๖๒

ประกาศ ณ วันที่ ๑๐ กันยายน พ.ศ. ๒๕๖๒

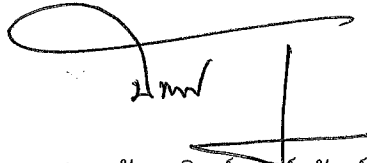

(นายปณณวิชญ์ วงศ์สุวรรณ)

หัวหน้ากองโลจิสติกส์ รักษาการแทน

ผู้อำนวยการฝ่ายวิจัยและพัฒนาเศรษฐกิจยาง

หมายเหตุ ผู้ประกอบการสามารถจัดเตรียมเอกสารประกอบการเสนอราคา (เอกสารส่วนที่ ๑ และเอกสารส่วนที่ ๒)

ในระบบ e-GP ได้ตั้งแต่วันที่ขอรับเอกสารจนถึงวันเสนอราคา

ขอบเขตของงาน (Terms of Reference : TOR)
รายละเอียดคุณลักษณะเฉพาะพาละหว่างยางแผ่นดิบ
ขนาด ๑.๐๐ * ๑.๕๐ เมตร จำนวน ๓๕๐ อัน

๑. วัตถุประสงค์

เพื่อดำเนินการจัดจ้างทำพาละหว่างยางแผ่นดิบ สำหรับใช้วางยางแผ่นดิบในการขนย้ายยาง การชั่งน้ำหนักยาง และงานอื่นๆ ที่เกี่ยวข้อง ของสำนักงานตลาดกลางยางพาราจังหวัดสุราษฎร์ธานี สนับสนุน การดำเนินกิจกรรมงานบริการตลาดกลางยางพารา ให้มีความสะดวก รวดเร็ว คล่องตัว และเพิ่มประสิทธิภาพ การดำเนินงาน โดยได้รับอนุมัติงบประมาณประจำปีงบประมาณ ๒๕๖๓ มาตรา ๔๙ (๓) หมวดครุภัณฑ์ รายการพาละหว่างยางแผ่นดิบ ขนาด ๑.๐๐ * ๑.๕๐ เมตร จำนวน ๓๕๐ อัน จำนวนเงิน ๑,๘๒๐,๐๐๐ บาท

๒. คุณสมบัติผู้เสนอราคา

๒.๑ มีความสามารถตามกฎหมาย

๒.๒ ไม่เป็นบุคคลล้มละลาย

๒.๓ ไม่อยู่ระหว่างเลิกกิจการ

๒.๔ ไม่เป็นบุคคลซึ่งอยู่ระหว่างถูกระงับการยื่นข้อเสนอหรือทำสัญญากับหน่วยงานของรัฐไว้ชั่วคราว เนื่องจากเป็นผู้ที่ไม่ผ่านเกณฑ์การประเมินผลการปฏิบัติงานของผู้ประกอบการตามระเบียบที่รัฐมนตรีว่าการ กระทรวงการคลังกำหนดตามที่ประกาศเผยแพร่ในระบบเครือข่ายสารสนเทศของกรมบัญชีกลาง

๒.๕ ไม่เป็นบุคคลซึ่งถูกระงับชื่อไว้ในบัญชีรายชื่อผู้ทำงานและได้แจ้งเวียนชื่อให้เป็นผู้ทำงานของ หน่วยงานของรัฐในระบบเครือข่ายสารสนเทศของกรมบัญชีกลาง ซึ่งรวมถึงนิติบุคคลที่ผู้ทำงานเป็นหุ้นส่วน ผู้จัดการ กรรมการผู้จัดการ ผู้บริหาร ผู้มีอำนาจในการดำเนินงานในกิจการของนิติบุคคลนั้นด้วย

๒.๖ มีคุณสมบัติและไม่มีลักษณะต้องห้ามตามที่คณะกรรมการนโยบายการจัดซื้อจัดจ้าง และการบริหารพัสดุภาครัฐกำหนดในราชกิจจานุเบกษา

๒.๗ เป็นนิติบุคคลผู้มีอาชีพรับจ้างงานที่ประกวดราคาอิเล็กทรอนิกส์ดังกล่าว

๒.๘ ไม่เป็นผู้มีผลประโยชน์ร่วมกับผู้ประสงค์จะเสนอราคารายอื่นที่ยื่นข้อเสนอให้แก่การยางแห่งประเทศไทย ณ วันประกาศประกวดราคาอิเล็กทรอนิกส์ หรือไม่เป็นผู้กระทำการอันเป็นการขัดขวางการ แข่งขันราคาอย่างเป็นธรรมในการประกาศครั้งนี้

๒.๙ ไม่เป็นผู้ได้รับเอกสิทธิ์หรือความคุ้มกัน ซึ่งอาจปฏิเสธไม่ยอมขึ้นศาลไทยเว้นแต่รัฐบาลของผู้ประสงค์จะเสนอราคาได้มีคำสั่งให้สละสิทธิ์และคุ้มกันเช่นนั้น

๒.๑๐ ผู้ยื่นข้อเสนอต้องลงทะเบียนในระบบจัดจ้างภาครัฐด้วยอิเล็กทรอนิกส์ (Electronic Government Procurement : e-GP) ของกรมบัญชีกลาง

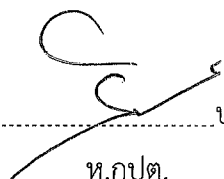
ประธานกรรมการ
ท.กปต.

กรรมการ
นทส.6

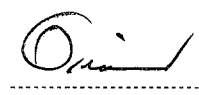
กรรมการ
นวก.3

๓. รายละเอียดคุณลักษณะเฉพาะ

๓.๑ ใช้เหล็กตัวซี ขนาด ๑๐๐ x ๕๐ x ๒๐ x ๒.๓ มิลลิเมตร (๔.๐๖ kg/m) ยาว ๑๕๐ เซนติเมตร จำนวน ๗ ท่อน วางบนฐานเหล็กทั้ง ๕ โดยเว้นระยะห่างท่อนละ ๕ เซนติเมตรเชื่อมติดกับฐาน

๓.๒ ใช้เหล็กทรงน้ำ (Channel) ขนาด ๑๐๐x๕๐ มิลลิเมตร (๙.๓๖ kg/m) ด้านสูงหนา ๕ มิลลิเมตร ด้านกว้างหนา ๗.๕ มิลลิเมตร ยาว ๑๐๐ เซนติเมตร จำนวน ๕ ท่อน โดยเว้นระยะห่างให้สามารถเสียบจากรอยกได้

๓.๓ ใช้เหล็กฉาก ๖๐ x ๖๐ x ๕.๐ มิลลิเมตร (๔.๕๕ kg/m) สูง ๑๕.๙ เซนติเมตร จำนวน ๔ แผ่น ปิดทั้ง ๔ มุม

๓.๔ ใช้เหล็กแบน ขนาด ๕๐ x ๖.๐ มิลลิเมตร ยาว ๘๘ เซนติเมตร ๒ แผ่น เชื่อมปิดหัวท้ายเหล็กตัวซีทั้ง ๗ อัน

๓.๕ ใช้เหล็กแบน ขนาด ๕๐ x ๙.๐ มิลลิเมตร ยาว ๑๕๐ เซนติเมตร ๒ แผ่น เชื่อมรองรับหัวท้ายฐานเหล็กทั้ง ๕ ตัว

๓.๖ ใช้เหล็กแบน ขนาด ๕๐ x ๔.๕ มิลลิเมตร ยาว ๑๐ เซนติเมตร เชื่อมปิดหัวท้ายเหล็กทรงน้ำ

๓.๗ น้ำหนักแผงรองยางไม่น้อยกว่า ๑๐๐ กิโลกรัม

๓.๘ รอยเชื่อมเหล็กต้องเป็นแนวติดต่อกันโดยตลอด

๓.๙ ฟันสีกันสนิมอย่างน้อย ๑ ครั้ง และฟันสีทับหน้าด้วยสีน้ำเงินไม่น้อยกว่า ๒ ครั้ง

๓.๑๐ ระบุข้อความด้วยอักษรสีขาวยาวบริเวณด้านข้าง ๒ ข้างของแผงรองยาง

บรรทัดบน = สำนักงานตลาดกลางยางพารา

บรรทัดล่าง = จังหวัดสุราษฎร์ธานี

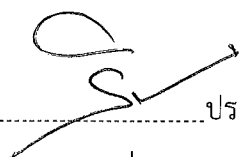
..... ประธานกรรมการ
ท.กปต.

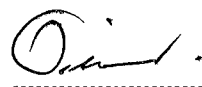

..... กรรมการ
นทส.6

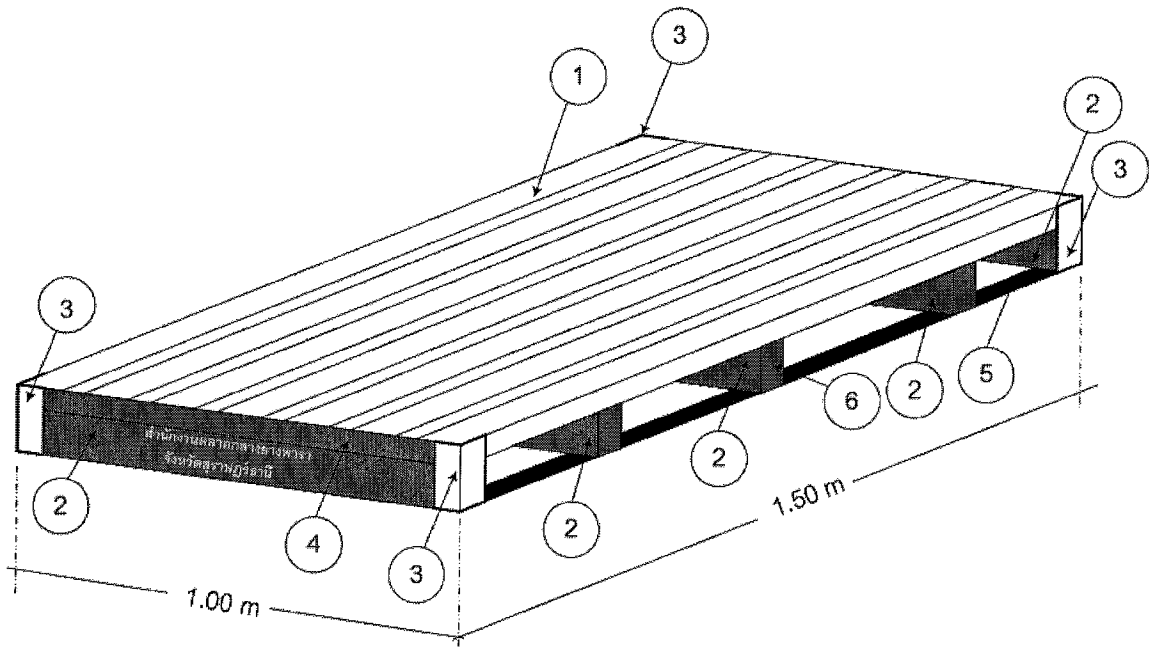

..... กรรมการ
นวก.3

แบบรูปรายการ
พาเลทวางยางแผ่นดิบ ขนาด ๑.๐๐ x ๑.๕๐ เมตร

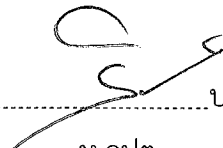

หมายเลข	ชนิดเหล็ก	ขนาดเหล็ก (มม.)	ความยาว (ซม.)	จำนวน
๑	เหล็กตัวซี	๑๐๐ x ๕๐ x ๒๐ x ๓.๒	๑๕๐	๗ ท่อน
๒	เหล็กรางน้ำ	๑๐๐ x ๕๐	๑๐๐	๕ ท่อน
๓	เหล็กฉาก	๖๐ x ๖๐ x ๕.๐	๑๕.๙	๔ ชิ้น
๔	เหล็กแบน	๕๐ x ๖.๐	๘๘	๒ แผ่น
๕	เหล็กแบน	๕๐ x ๙.๐	๑๕๐	๒ แผ่น
๖	เหล็กแบน	๕๐ x ๔.๕	๑๐	๖ แผ่น

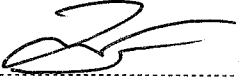
.....ประธานกรรมการ
ท.กปต.

.....กรรมการ
นทส.6

.....กรรมการ
นวก.3

๔. เงื่อนไขและการส่งมอบ

๔.๑ ผู้รับจ้างจะต้องส่งมอบพาเลทวางยางแผ่นดิบ ตามคุณลักษณะที่กำหนดภายใน ๙๐ วันนับถัดจากวันลงนามในสัญญา ณ สำนักงานตลาดกลางยางพาราจังหวัดสุราษฎร์ธานี เลขที่ ๑๐๕ ม.๕ ต.ขุนทะเล อ.เมืองสุราษฎร์ธานี จ.สุราษฎร์ธานี

๔.๒ ราคาจ้างทำพาเลทวางยางแผ่นดิบ ต้องรวมทั้งภาษีมูลค่าเพิ่ม ตลอดจนภาษีอากรอื่น ๆ ค่าใช้จ่ายในการจัดส่ง และค่าใช้จ่ายอื่น ๆ

๔.๓ ผู้ว่าจ้างจะจ่ายเงินให้ผู้รับจ้าง จำนวน ๑ งวด เมื่อผู้รับจ้างได้ส่งมอบพาเลทวางยางแผ่นดิบ และคณะกรรมการตรวจรับพัสดุ ได้ตรวจรับพัสดุเรียบร้อยแล้ว เท่านั้น

๔.๔ หากผู้รับจ้างผิดเงื่อนไขข้อหนึ่งข้อใด สำนักงานตลาดกลางยางพาราจังหวัดสุราษฎร์ธานี สงวนสิทธิ์ระงับการจ่ายค่าจ้างไว้ก่อน จนกว่าผู้รับจ้างจะดำเนินการให้ถูกต้องตามเงื่อนไขในสัญญา หรือบอกเลิกสัญญาบางส่วน หรือทั้งหมด และสำนักงานตลาดกลางยางพาราจังหวัดสุราษฎร์ธานี มีสิทธิปรับหลักประกันสัญญาเพื่อชำระค่าปรับ หรือค่าเสียหาย พร้อมทั้งเรียกวงเงินค่าเสียหายในส่วนที่เกินจากหลักประกันสัญญาได้ และผู้รับจ้างยินยอมให้สำนักงานตลาดกลางยางพาราจังหวัดสุราษฎร์ธานี ใช้สิทธิดังกล่าวโดยไม่ได้โต้แย้งแต่อย่างใด

๕. หลักประกันสัญญา

ผู้รับจ้างต้องวางหลักประกันสัญญาเป็นมูลค่าร้อยละ ๕ ของวงเงินค่าจ้างตลอดอายุสัญญา โดยผู้ว่าจ้างจะคืนหลักประกันสัญญาโดยปราศจากดอกเบี้ย

๖. อัตราค่าปรับ

กรณีผู้รับจ้างไม่สามารถส่งมอบพาเลทวางยางแผ่นดิบได้ตามกำหนด จะต้องชำระค่าปรับให้ผู้ว่าจ้างเป็นรายวันในอัตราร้อยละ ๐.๑๐ (ศูนย์จุดหนึ่งศูนย์) แต่ต้องไม่ต่ำกว่าวันละ ๑๐๐ บาท (หนึ่งร้อยบาทถ้วน) ของราคาส่งของที่ยังมิได้รับมอบนับแต่วันถัดจากวันครบกำหนดตามสัญญาจนถึงวันที่ผู้รับจ้างได้นำสิ่งของมาส่งมอบให้แก่ผู้ว่าจ้างจนถูกต้องครบถ้วน

๗. การรับประกันความชำรุดบกพร่อง

ผู้รับจ้างต้องรับประกันการใช้งานอย่างน้อย ๑ ปีนับถัดจากวันตรวจรับพัสดุ หากชำรุดหรือบกพร่องจากการใช้งานตามปกติ ผู้รับจ้างจะต้องจัดการซ่อมแซมหรือแก้ไขให้อยู่ในสภาพที่ใช้งานได้ดีภายใน ๑๕ วันนับแต่วันได้รับแจ้งซ่อมแซมพาเลทวางยางแผ่นดิบ โดยไม่คิดค่าใช้จ่ายใด ๆ ทั้งสิ้น

๘. หลักเกณฑ์การพิจารณาข้อเสนอ

พิจารณาใช้เกณฑ์ราคาต่ำสุด

๙. ผู้ซื้อขอสงวนสิทธิ

การยางแห่งประเทศไทย ขอสงวนสิทธิการลงนามในสัญญา จะกระทำได้อีกต่อเมื่อการยางแห่งประเทศไทย ได้รับอนุมัติเงินงบประมาณประจำปี ๒๕๖๓

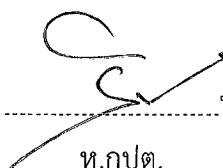

ประธานกรรมการ
ท.กปต.

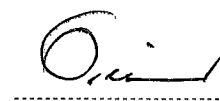

กรรมการ
นทส.6

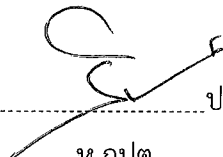

กรรมการ
นวก.3

ตารางแสดงวงเงินงบประมาณที่ได้รับจัดสรรและราคากลาง (ราคาอ้างอิง)
ในการจัดซื้อจัดจ้างที่มีใช้งานก่อสร้าง

1. ชื่อโครงการ.....จ้างทำพาเลทวางยางแผ่นดิบ จำนวน 350 อัน.....
2. หน่วยงานเจ้าของโครงการ.....สำนักงานตลาดกลางยางพาราจังหวัดสุราษฎร์ธานี.....
3. วงเงินงบประมาณที่ได้รับจัดสรร.....1,820,000.00.....บาท
4. วันที่กำหนดราคากลาง๕.....กันยายน 2562.....
เป็นเงิน.....1,680,000.00..... บาท ราคา/หน่วย (ถ้ามี)1,680,000.00.....บาท
5. แหล่งที่มาของราคากลาง (ราคาอ้างอิง)
 - 5.1บริษัท บณูมาส จำกัด.....
 - 5.2บริษัท ภัทรวรา คอนสตรัคชั่น จำกัด.....
 - 5.3ร้านยุทธภัณฑ์.....
6. รายชื่อเจ้าหน้าที่ผู้กำหนดราคากลาง (ราคาอ้างอิง) ทุกคน
 - 6.1 ..นายสินธุ์ชัย สังสันไทย ตำแหน่ง ห.กปต. สังกัด สตท.จ.สุราษฎร์ธานี.....
 - 6.2 ..นายประเสริฐ ชูทอง ตำแหน่ง หพ.บริการสารสนเทศด้านการตลาด
สังกัด สตท.จ.สุราษฎร์ธานี.....
 - 6.3 ..นายอดิศักดิ์ มณีโชติ ตำแหน่ง นวก.3 สังกัด สตท.จ.สุราษฎร์ธานี.....

.....ประธานกรรมการ
ห.กปต.

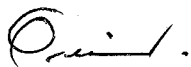
.....กรรมการ
นทส.6

.....กรรมการ
นวก.3